

# 定着ユニットを交換する

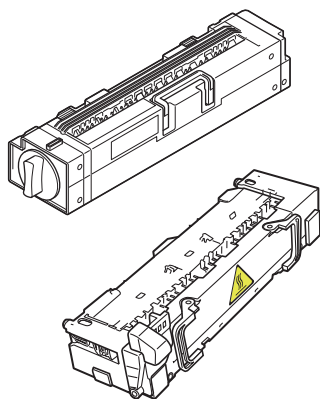

定期交換部品（磨耗などにより機能低下する部品）の1つに定着ユニットがあります。定着ユニットが磨耗すると紙づまりが多くなるなどの症状が多発するようになります。下記を参照して、交換部品を購入後、お客様で交換してください。

## ⚠ 注意

- 定着ユニットは高温です。フロントカバーとサイドカバーを開けて、定着ユニットが冷えるまで（約15分）ほど待ってから交換してください。

種類	部品名	交換目安	備考
GE6000シリーズ	GE6-FUS	約150,000ページ	<ul style="list-style-type: none"><li>お客様の使用形態により交換目安より早く交換が必要になることがあります。</li></ul> 条件 <ul style="list-style-type: none"><li>平均通電時間：8時間/日</li><li>A4サイズ横送り・連続印刷</li><li>弊社推奨紙を使用</li><li>常温23℃環境下</li></ul>

## ⊗ 注意

- 定期交換部品にはリユース、リサイクル部品を使用していることがあります。外装などに汚れやキズのある場合がありますが、ご使用には問題ありません。

## ご使用済み「カシオ純正消耗品」無料回収のご案内

使用済みのカシオ純正の消耗品、定期交換部品は無料で回収しております。使用済みの定着ユニットは新しい定着ユニットが入っていた梱包箱に入れて返却してください。

### 無料回収お申し込みホームページ <http://casio.jp/ppr/eco>

回収時の環境負荷低減の為に『まとめ回収』にご協力ください。

3～9個をテープでしばって回収業者にお渡しください。

「未使用品」や「カシオ純正品以外のもの」が混ざらないようにご注意ください。

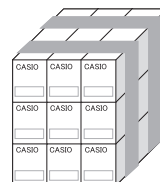

# 定着ユニットの交換

## 1. GE6000 シリーズの場合

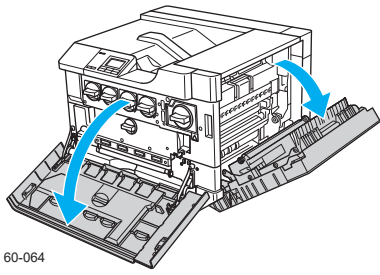

60-064

1. フロントカバーとサイドカバーを開けます。

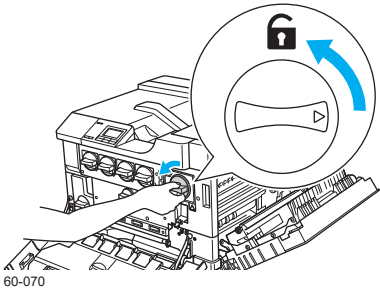

60-070

2. 定着ユニットのレバーを左に回してロックを解除します。

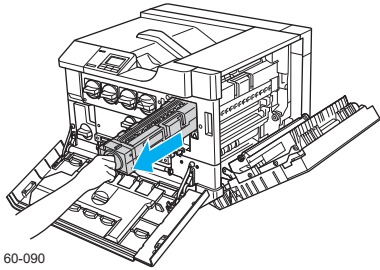

60-090

3. 使用済みの定着ユニットを取っ手全体が見える位置まで引き出し、レバーと取っ手の両方を持って取り出します。

### ⚠ 注意

- ・ 着脱時に定着ユニットを落としてけがをしないように注意してください。

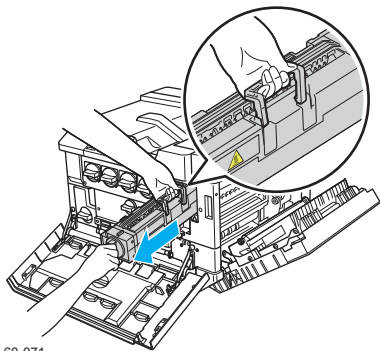

60-071

4. 新しい定着ユニットを梱包箱から取り出して、レバーと取っ手を持って本体に奥までしっかりと差し込み、取り出しと逆の手順でレバーを回して、カバーを閉めます。

印刷できます

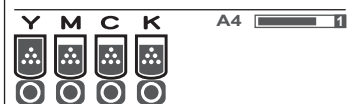

OP\_143

5. 表示パネルの定着ユニット交換メッセージが消えて、「印刷できます」表示に戻っていることを確認します。

- ・ 印刷途中で定着ユニットを交換した場合は、調整後に印刷が再開されます。



### ポイント

- ・ 定着ユニットの交換メッセージ表示中に他の交換メッセージが通知されるとイラストのように「F」マークを表示します。

トナー交換時期です  
トナーを交換して下さい **F**

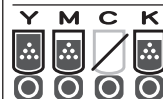

お助け

OP\_158