

EXILIM

液晶デジタルカメラ

EX-P600

取扱説明書 (保証書付き)

ごあいさつ

このたびはカシオ製品をお買い上げいただき、誠にありがとうございます。

- 本機をご使用になる前に、必ず別冊の「安全上のご注意」をよくお読みの上、正しくお使いください。
- 本書はお読みになった後も、大切に保管してください。
- 本製品に関する情報は、ExilimオフィシャルWebサイト (<http://www.exilim.jp/>) またはカシオホームページ (<http://www.casio.co.jp/>) でご覧になることができます。

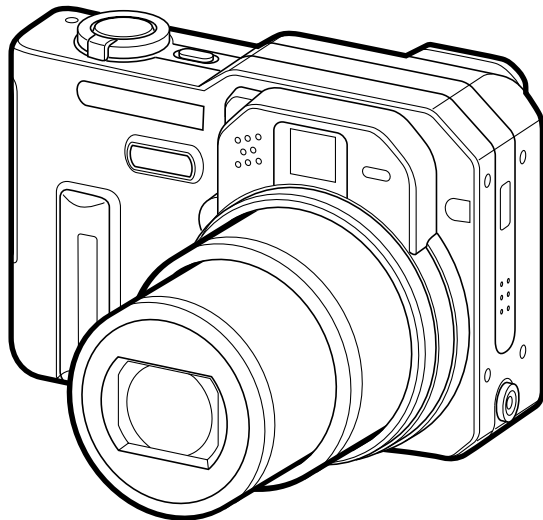

CASIO®

K823FCM1PMJ

J Z

はじめに

早分かりガイド

準備する

撮影する(基本編)

撮影する(応用編)

再生する

消去する

ファイルの管理について

その他の設定について

メモリーカードを使用する

プリント(印刷)する

パソコンでファイルを見る

パソコンでファイルを活用する

付録

はじめに

付属品の確認

箱を開けたら、まず以下の付属品が全部そろっているかどうかをご確認ください。もし、これらの付属品が全部そろっていなかった場合は、お買い上げの販売店にお問い合わせください。

デジタルカメラ本体



リチウムイオン充電電池
(NP-40)



急速充電器
(BC-30L)

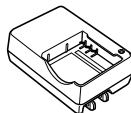

カードリモコン

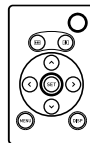

リチウム電池 (CR2025)



- カードリモコン用

ストラップ

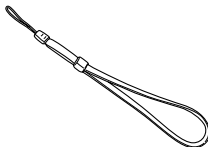

CD-ROM



- カシオデジタルカメラアプリケーションソフトウェア

USBケーブル

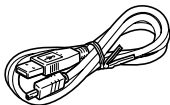

AVケーブル

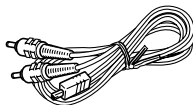

取扱説明書

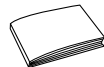

取扱説明書
(保証書付き)

目次

はじめに 2

■付属品の確認	2
■目次	3
■あらかじめご承知いただきたいこと	10
■本機の特徴	11
■使用上のご注意	14
撮影前のご注意	14
データエラーのご注意	14
使用環境について	14
結露について	14
レンズや位相差センサーについて	15
その他の注意	15

早分かりガイド 16

■はじめに電池を充電する	16
■画面メッセージの言語／日時を設定する	17
■撮影する	18

準備する 20

■撮影したファイルを見る(再生する)	18
■撮影したファイルを消去する	19
■各部の名称	20
カメラ本体	20
■液晶モニターの表示内容	23
RECモード時	23
PLAYモード時	27
■液晶モニターの表示内容を切り替える	28
■ランプについて	30
■ストラップを取り付ける	31
■電源について	31
急速充電器の使いかた	31
充電式電池を取り出す	35
電源に関する使用上のご注意	37
家庭用電源を使う	38
電源を入れる／切る	40
電池の消耗を抑えるための機能	40
■メニュー画面の操作について	41
■表示言語／日時を設定する	43

撮影する（基本編） 45

■基本的な撮影のしかた	45
カメラの正しい構えかた	45
撮影する	46
撮影時のご注意	47
オートフォーカスのご注意	48
撮影時の画面のご注意	48
■最後に撮影した画像をすぐに確認する	48
プレビュー中の画像を消去する	49
■縦横認識機能について	49
■ファインダーを使って撮影する	51
■ズームを使って撮影する	51
光学ズーム	51
デジタルズーム	52
■フラッシュを使って撮影する	53
フラッシュの状態について	54
フラッシュの光量を変える	55
フラッシュ使用時のご注意	55
■セルフタイマーを使って撮影する	56
■画像サイズを変更する	57
■画質を変更する	58

撮影する（応用編） 59

ピント合わせの方法を変える	59
自動でピントを合わせる(オートフォーカス)	60
近くを撮影する(マクロ)	62
遠くを撮影する(無限遠)	62
手動でピントを合わせる(マニュアルフォーカス)	63
ピントを固定して撮影する(パンフォーカス)	64
フォーカスロック	64
■露出を補正する(EVシフト)	65
■ホワイトバランスを変える	66
マニュアルホワイトバランスを設定する	67
■露出の方法を変えて撮影する(露出モード)	68
絞りを優先して撮影する(絞り優先AE)	68
シャッター速度を優先して撮影する (シャッター速度優先AE)	69
絞り値/シャッター速度を自由に設定して 撮影する(マニュアル露出)	70
撮影ガイドランスと露出調整バーを表示する (マニュアルアシスト機能)	71
露出モード撮影時のご注意	72
■露出を固定して撮影する(AEロック撮影)	73

■連続して撮影する(連写モード)	74	■動画を撮影する(ムービーモード)	89
連続して撮影する(通常連写)	74	■音声を記録する	91
高速で連続して撮影する(高速連写)	75	画像に音声を加えて記録する	
25コマを1枚の画像にまとめる(マルチ連写)	75	(音声付き静止画撮影モード)	91
連写時のご注意	76	音声のみ記録する(ボイスレコードモード)	92
■オートブラケティング撮影をする	77	■各種機能を設定する	94
露出を自動的に変化させながら撮影する		ISO感度を変える	94
(AEブラケティング撮影)	77	オートフォーカス方式(AF方式)を変える	95
ホワイトバランスを自動的に変化させながら		測光方式を変える	96
撮影する(WBブラケティング撮影)	78	色を変える(フィルター)	96
フォーカス距離(位置)を自動的に変化させながら		シャープネスを変える	97
撮影する(フォーカスブラケティング撮影)	79	彩度を変える	97
さまざまな撮影条件を少しずつ変化させた画像を		コントラストを変える	98
撮影する(マルチブラケティング撮影)	80	グリッドを表示する	98
オートブラケティング撮影時のご注意	81	撮影した画像を確認する(撮影レビュー)	99
■高速連写/ブラケティング撮影した画像を		左右キーに機能を割り当てる(キーカスタマイズ)	99
すぐに確認する(マルチプレビュー機能)	82	各種設定を記憶させる(モードメモリ)	100
プレビュー中の画像を消去する	83	各種設定をリセットする	101
■さまざまなシーンを選んで撮影する		■[EX ]を使って素早く設定する	
(ベストショットモード)	84	(EXメニューによるショートカット)	101
撮影したいシーンを登録する(カスタム登録)	85	■カードリモコンを使って撮影する	102
■二人で記念撮影をする(カップリングショット) ..	87	電池を入れる	103
■好みの構図で記念撮影をする(プリショット)	88	カードリモコンを使う前に	104
		カードリモコンを使う	104

■外部フラッシュを接続して撮影する	105
使用できる外部フラッシュの条件	105
外部フラッシュの接続	106
■コンバージョンレンズ/クローズアップレンズ やフィルターを取り付けて撮影する	107
コンバージョンレンズ/クローズアップレンズを 取り付ける	108
フィルターを取り付ける	110

再生する 111

■基本的な再生のしかた	111
音声付き画像を再生する	112
■画像を拡大して表示する	112
■画像サイズを変える(リサイズ)	113
■画像の一部を切り抜く(トリミング)	114
■ピントを確認する	115
■動画を再生する	115
■1つの画面に9つの画像を表示する	116
目当ての画像を素早く表示する	116
■カレンダー表示をする	117

■画像を自動的にページめくりさせる (スライドショー)	117
表示画像を設定する	118
時間を設定する	119
間隔を設定する	119
■回転表示させる	120
■画像ルーレット機能を使う	120
■画像に音声を追加する (アフターレコーディング機能)	121
音声を記録し直す	122
■音声を再生する	123
■テレビに画像を映し出す	123
ビデオ出力の方式を変更する	124

消去する 125

■1ファイルずつ消去する	125
■すべてのファイルを消去する	126

ファイルの管理について 127

- フォルダの分類について 127
メモリー内のフォルダ／ファイルについて 127
- 記録したファイルにメモリープロテクト
(消去防止)をかける 128
1ファイル単位でメモリープロテクトをかける 128
全ファイルにメモリープロテクトをかける 129
- お気に入りフォルダを使う 129
お気に入りフォルダにファイルをコピー(登録)する 129
お気に入りフォルダのファイルを表示する 130
お気に入りフォルダから1ファイルずつ消去する .. 131
お気に入りフォルダの全ファイルを消去する 131

その他の設定について 132

- カメラの音を設定する 132
シャッター音などの操作音を設定する 132
音量を設定する 132
- 起動画面のオン／オフを切り替える 133
- エンディング画面に表示する画像を設定する 134
エンディング機能を設定する 134
エンディング画面に表示する画像の設定を解除する 135

- ファイルの連番のカウント方法を切り替える 135
- アラームを鳴らす 136
アラームを設定する 136
アラームを止める 136
- 日時を設定し直す 136
ホームタイムの都市を設定し直す 137
ホームタイムの日時を設定し直す 137
日付の表示スタイルを切り替える 137
- ワールドタイムを表示する 138
ワールドタイムを表示させる 138
ワールドタイムを設定する 138
サマータイムを設定する 139
- 表示言語を切り替える 139
- USB端子の通信方法を切り替える 140
- 内蔵メモリーをフォーマットする 140

メモリーカードを使用する 141

- メモリーカードを使う 142
メモリーカードを入れる 142
メモリーカードを取り出す 142
メモリーカードをフォーマットする 143
メモリーカードのご注意 143

■ファイルをコピーする	144
内蔵メモリーからメモリーカードにファイルを コピーする	144
メモリーカードから内蔵メモリーにファイルを コピーする	145

プリント（印刷）する 146

■プリント(印刷)するには	146
■DPOF機能について	147
1画像単位で印刷設定する	147
全画像に印刷設定する	148
■PictBridge/USB DIRECT - PRINTについて ..	149
1枚ずつプリントする	150
まとめてプリントする	152
プリントについてのご注意	152
■PRINT Image Matching IIについて	153
■Exif Printについて	153

パソコンでファイルを見る 154

■お持ちのパソコンがWindowsの場合	154
USB接続時のご注意	159
■お持ちのパソコンがMacintoshの場合	160
USB接続時のご注意	163
■パソコンでいろいろなことができます	164
■メモリーカードを直接接続して取り込む	164
■メモリー内のデータについて	165
DCF規格について	165
メモリー内のディレクトリ構造	166
このデジタルカメラで扱える画像ファイル	168
パソコン上で内蔵メモリー/メモリーカードを 扱うときのご注意	168

パソコンでファイルを活用する 169

■アルバム機能を使う	169
アルバムを作成する	169
アルバムのレイアウトを選ぶ	171
アルバムの詳細を設定する	171
アルバムファイルを見る	173

アルバムを保存する	176
アルバムを消去する	176
■ソフトをインストールする	177
付属のCD-ROM(カシオデジタルカメラ アプリケーションソフトウェア)について	177
パソコンの動作環境について	178
インストールする	179

付録

184

■メニュー一覧表	184
RECモード	184
PLAYモード	185
■ランプの状態と動作内容	186
RECモード	187
PLAYモード	187
急速充電器(付属品)	188
■故障かな?と思ったら	189
現象と対処方法	189
画面に表示されるメッセージ	193
■主な仕様/別売品	194
主な仕様	194
別売品	198

■サービスステーション/相談窓口	198
カシオテクノ・サービスステーション	198
カシオお客様ご相談窓口	199
■保証規定	199
■保証・アフターサービスについて	200
■索引	202
■ExilimオフィシャルWebサイトのお知らせ	211

あらかじめご承知いただきたいこと

- 本書の内容については、将来予告なしに変更することがあります。
- 取扱説明書に記載している画面やイラストは、実際の製品と異なる場合がありますので、あらかじめご了承ください。
- 本書の内容については万全を期して作成いたしました。万が一不審な点や誤りなど、お気づきのことがありましたらご連絡ください。
- 本書の一部または全部を無断で複製することは禁止されています。また、個人としてご利用になるほかは、著作権法上、当社に無断では使用できません。
- 万一、本機使用により生じた損害、逸失利益または第三者からのいかなる請求についても、当社では一切その責任を負えませんので、あらかじめご了承ください。
- 万一、Photo Loader、Photohands使用により生じた損害、逸失利益または第三者からのいかなる請求についても、当社では一切その責任を負えませんので、あらかじめご了承ください。
- 故障、修理、その他の理由に起因するメモリー内容の消失による、損害および逸失利益等につきまして、当社では一切その責任を負えませんので、あらかじめご了承ください。

■著作権について

個人で楽しむ場合などのほかは、画像／動画フォーマットファイル、音声／音楽フォーマットファイルを権利者に無断で複製することは著作権法や国際条約で固く禁じられています。また、これらのファイルを有償・無償に関わらず権利者に無断でネット上で記載したり、第三者に配付したりすることも著作権法や国際条約で固く禁止されています。万一、本機が著作権法上の違法行為に使用された場合、当社では一切その責任を負えませんので、あらかじめご了承ください。

この装置は、情報処理装置等電波障害自主規制協議会(VCCI)の基準に基づくクラスB情報技術装置です。この装置は、家庭環境で使用することを目的としていますが、この装置がラジオやテレビジョン受信機に近接して使用されると、受信障害を引き起こすことがあります。取扱説明書に従って正しい取り扱いをしてください。

本文中の以下の用語は、それぞれ各社の登録商標または商標です。

- SDロゴは登録商標です。
- Windows、Internet ExplorerおよびDirectXは米国マイクロソフト社の商標です。
- AppleおよびMacintoshは米国アップルコンピューター社の商標です。
- MultiMediaCard™は、独Infineon Technologies AG社の商標であり、MMCA(MultiMediaCard Association)にライセンスされています。
- AcrobatおよびAcrobat Readerは、Adobe Systems Incorporatedの商標です。
- USBドライバ(マストレージ)はPhoenix Technologies社のソフトウェアを使用しています。
Compatibility Software Copyright© 1997
Phoenix Technologies Ltd. All Rights Reserved.
- その他の社名および商品名は、それぞれ各社の登録商標または商標です。
- Photo Loader、Photohandsはカシオ計算機(株)の著作物であり、上記を除き、これにかかわる著作物およびその他の権利はすべてカシオ計算機(株)に帰属します。

本機の特徴

- 有効画素数600万画素
フォトプリンター等できめ細やかな高画質画像が印刷できる
CCD総画素数637万画素の高画質CCD搭載。
- 2.0型TFTカラー液晶モニター搭載
- 長電池寿命
カメラ本体の省電力化と大容量電池採用により、長時間の撮影、再生を実現しました。
- 16倍シームレスズーム搭載(51ページ)
光学ズーム4倍/デジタルズーム4倍
- 9.2MBフラッシュメモリー内蔵
メモリーカードを使用しなくても撮影ができます。
- 高速・高精度オートフォーカス機能を搭載
位相差センサーとコントラスト方式AFを併用することにより、従来よりも高速なピント合わせが可能。大切なシャッターチャンスを見逃しません。
- 3種類の連写モードを搭載(74ページ)
メモリーが許す限り撮り続けることができる通常連写に加えて、スピードを優先した高速連写や、連写した画像を1枚の画像にまとめるマルチ連写の3種類の連写モードを搭載しました。

- 4種類のオートブラケティング撮影機能を搭載(77ページ)
露出/ホワイトバランス/フォーカス距離を少しずつ変化させた画像を、自動的に連続して撮影することができます。また、フィルターなどの条件を切り替えた画像を、1回の撮影で記録することができるマルチブラケティング撮影も搭載。
- エクسファインダー表示(26ページ)
撮影に必要な詳細データを液晶モニター上で確認しながら撮影ができます。
- EXメニュー表示(101ページ)
【EX 】を押して表示されるEXメニュー画面から、よく使う4つの項目を素早く設定することができます。
- マルチオートフォーカス機能搭載(61ページ)
オートフォーカスのエリアを“マルチ”に切り替えることにより、7つのポイントを同時に測距して、最適なピント位置をカメラが自動的に判断することができます。ピントの中抜けを防ぎ、ピンぼけの少ない撮影が可能です。
- フリーAFエリア(61ページ)
フォーカスエリアを好きな位置に移動して撮影ができます。
- 拡張用メモリーカードとしてSDメモリーカードとMMC(マルチメディアカード)に対応(141ページ)
- マニュアルアシスト(71ページ)
難しいマニュアル露出撮影時のガイダンスを表示することができます。

はじめに

- AEロック撮影(73ページ)
露出を固定して撮影することができますので、自由に構図を決めて撮影ができます。
- ベストショット機能搭載(84ページ)
煩わしい設定をカメラが自動的に行うので、簡単に綺麗な写真を撮ることができます。
- 2つの記念撮影支援機能を搭載(87、88ページ)
二人きりでも二人揃って記念撮影ができるカップリングショット機能、安心して他人に構図をまかせることができるプリショット機能があります。
- トリプルセルフタイマーモード搭載(56ページ)
セルフタイマー撮影を自動的に3回くり返すモードを搭載しました。
- リアルタイムRGBヒストグラム機能を搭載(29ページ)
ヒストグラム表示を確認しながら露出の調節ができます。難しい露出条件でも、意図した露出の画像が手軽に撮影できます。
- ワールドタイム機能搭載(138ページ)
簡単に現地の時間にセットできます。世界162都市(32タイムゾーン)に対応しています。
- アラーム機能搭載(136ページ)
アラーム機能付きですので、目覚まし時計の代わりにもなります。また、登録した画像や、音声、動画をアラームと同時に再生させることもできます。
- アルバム機能搭載(169ページ)
撮影した画像をレイアウトしたHTMLファイルを作成し、Webブラウザで見たり、印刷することができます。また、自分のホームページ用データとしても利用することができます。
- カレンダー表示が可能(117ページ)
1ヶ月分のカレンダー表示の日付上に、その日に撮影した最初の画像を表示させることができ、見たい画像を素早く探すことができます。
- 画像撮影後、続けて音声も録音可能な音声付き静止画撮影モードを搭載(91ページ)
- 音声付きムービー撮影機能を搭載(89ページ)
- 音声を録音することができるボイスレコード機能を搭載(92ページ)
- 撮影済みの画像に音声を追加するアフターレコーディング機能を搭載(121ページ)
- カメラの音設定が可能(132ページ)
電源オン時の起動音、撮影時のシャッター音、シャッターボタン半押し時、キー操作時の操作音を、好みに合わせて設定することができます。
- カードリモコンによる遠隔操作が可能(102ページ)
- 外部フラッシュを接続可能(105ページ)

- コンバージョンレンズ/クローズアップレンズの装着が可能(107ページ)
コンバージョンレンズやクローズアップレンズを装着することにより、さらなる望遠撮影や広角撮影、より近接のマクロ撮影ができます。
- DCF(Design rule for Camera File system)対応(165ページ)
画像データは統一規格のDCF規格に準拠しているため、同規格に準じた他の機器との互換性があります。
- DPOF(Digital Print Order Format)対応(147ページ)
DPOF規格に対応しているため、同規格に準じたデジタルDPEサービスを簡単に利用することが可能です。
- PRINT Image Matching II 対応(153ページ)
本製品はPRINT Image Matching II に対応しています。PRINT Image Matching II 対応プリンタでの出力および対応ソフトウェアでの画像処理において、撮影時の状況や撮影者の意図を忠実に反映させることが可能です。
- USB DIRECT - PRINT対応(149ページ)
本製品はセイコーエプソン株式会社提唱のUSB DIRECT - PRINTに対応しています。本製品はUSB DIRECT - PRINT対応プリンタに直接接続し、デジタルカメラのモニター上で写真選択や印刷開始を指示することができます。
- PictBridge対応(149ページ)
本製品はカメラ映像機器工業会(CIPA)制定のPictBridgeに対応しています。本製品はPictBridge対応プリンタに直接接続し、デジタルカメラのモニター上で写真選択や印刷開始を指示することができます。
- カメラとパソコンをUSBケーブルで接続するだけで、簡単にパソコンへ画像データを転送することができます(154、177ページ)。
- カメラとテレビをAVケーブルで接続するだけで、撮影した画像をご家庭のテレビで見ることができます(123ページ)。
- Photo Loader、Photohands付属(177ページ)
好評な自動取り込み機能を備えたPhoto Loaderを付属。レタッチ機能を備えたPhotohands も付属。更に多彩に画像を活用できます。

使用上のご注意

撮影前のご注意

必ず事前のためし撮りをして、カメラに画像が正常に記録されていることを確認してください。

データエラーのご注意

- 本機は精密な電子部品で構成されており、以下のお取り扱いをすると内部のデータが破壊される恐れがあります。
 - － カメラの動作中に電池やメモリーカードを抜いた
 - － 電源を切ったときに【動作確認用ランプ】が点滅している状態で電池やメモリーカードを抜いた
 - － 通信中にUSBケーブルがはずれた
 - － 消耗した電池を使用し続けた
 - － その他の異常操作

このような場合、画面にメッセージが表示される場合があります(193ページ)。画面に対応したご処置をお願いいたします。

使用環境について

- 使用できる温度の範囲は、0℃～40℃です。
- 次のような場所には置かないでください。
 - － 直射日光のあたる場所、湿気やホコリの多い場所
 - － 冷暖房装置の近くなど極端に温度、湿度が変化する場所
 - － 日中の車内、振動の多い場所

結露について

- 真冬に寒い屋外から暖房してある室内に移動するなど、急激に温度差の大きい場所へ移動すると、本機の内部や外部に水滴が付く(結露)ことがあります。結露は故障の原因になりますので、ご注意ください。結露を防ぐには、温度差の大きな場所の間を移動する前に、本機をビニール袋で密封しておき、移動後に本機を周囲の温度に充分慣らしてから取り出して、電池ブタを開けたまま数時間放置してください。

レンズや位相差センサーについて

- レンズ面や位相差センサーは強くこすったりしないでください。レンズ面や位相差センサーに傷が付いたり、故障の原因となります。
- レンズ面や位相差センサーが指紋やゴミなどで汚れていると、カメラ本体の性能が十分に発揮できませんので、レンズ面や位相差センサーには触れないでください。レンズ面や位相差センサーの汚れは、ブローア等でゴミやホコリを軽く吹き払ってから、乾いた柔らかい布で軽く拭いてください。
- カメラを構えたときに、位相差センサーを指で隠さないようにしてください。

その他の注意

- 使用中、本機は若干熱を持ちますが、故障ではありません。
- 本機が汚れた場合は、乾いた柔らかい布で拭いてください。

早分かりガイド

はじめに電池を充電する

1. 付属のリチウムイオン充電電池(NP-40)を充電します (32ページ)。

- 約2時間でフル充電されます。

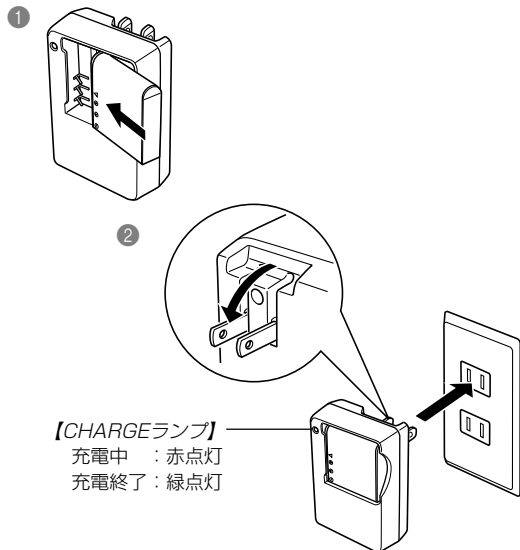

2. 電池を入れます(34ページ)。

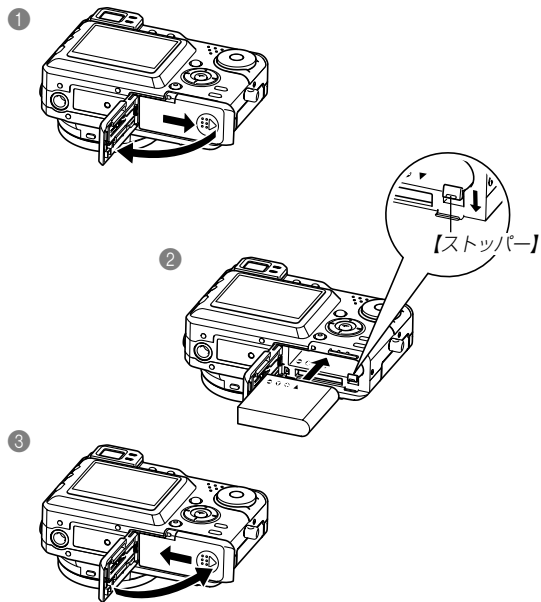

画面メッセージの言語／日時を設定する

重要! • お買い上げ後、初めて撮影する前に設定してください(詳しくは43ページ参照)。

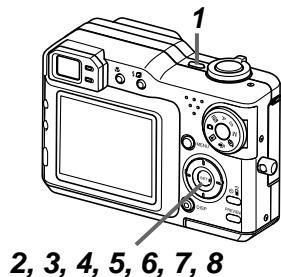



1. **【電源ボタン】**を押して、電源を入れます。
2. **【▲】**を押して、言語(日本語)を選び、**【SET】**を押して言語を設定します。
3. **【▲】【▼】【◀】【▶】**で自宅都市のエリアを選び、**【SET】**を押して自宅都市のエリアを設定します。
4. **【▲】【▼】**で自宅都市を選び、**【SET】**を押して自宅都市を設定します。
 - 日本で使う場合は“Tokyo”を選んでください。
5. **【▲】【▼】**でサマータイムの設定を選び、**【SET】**を押してサマータイムを設定します。
 - 日本で使う場合は“切”を選んでください。
6. **【▲】【▼】**で日時の表示スタイルの設定を選び、**【SET】**を押して表示スタイルを設定します。
7. 日付と時刻を合わせます。
8. **【SET】**を押します。
 - 設定を終了します。

撮影する

(詳しくは46ページ参照)

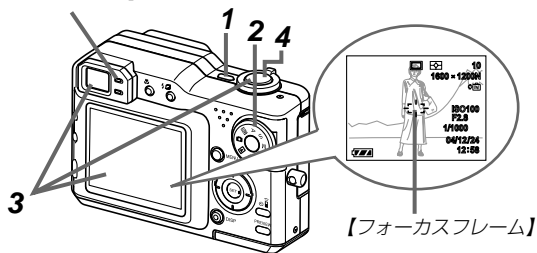
【動作確認用ランプ】



1. 【電源ボタン】を押して、電源を入れます。
2. 【モードダイヤル】を「」に合わせます。
3. 撮影する被写体にカメラを向け、【液晶モニター】または【ファインダー】を覗いて、【シャッター】を半押ししてピントを合わせます。
 - ピントが合うと【フォーカスフレーム】が緑色になり、緑色の【動作確認用ランプ】が点灯します。
4. カメラを固定し、静かに【シャッター】を押します。

撮影したファイルを見る(再生する)

(詳しくは111ページ参照)

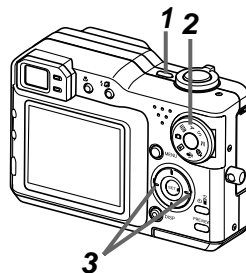

1. 【電源ボタン】を押して、電源を入れます。
2. 【モードダイヤル】を「」に合わせます。
3. 【◀】【▶】を押すと、記録したファイルの戻し／送りができます。

撮影したファイルを消去する

(詳しくは125ページ参照)

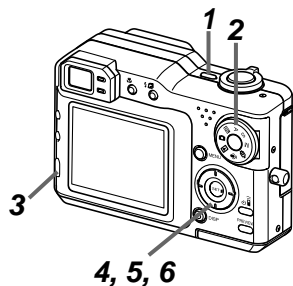

1. [電源ボタン]を押して、電源を入れます。
2. [モードダイヤル]を“”に合わせます。
3. [EX]を押します。
4. [◀][▶]を押して、消去したいファイルを選びます。
5. [▲][▼]を押して、“消去”を選びます。
 - 消去を中止したいときは、“キャンセル”を選んでください。
6. [SET]を押します。
 - ファイルが消去されます。

準備する

初めてご使用になる方は、撮影前の準備を行ってください。

各部の名称

この取扱説明書では、本機の各部の名称を次のように【 】を使って表記します。スイッチやボタンなどの場所がわからなくなった場合は、こちらをご参照ください。

カメラ本体

■前面部

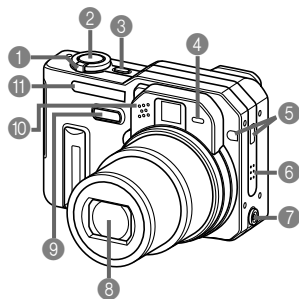

- ① 【ズームレバー】
- ② 【シャッター】
- ③ 【電源ボタン】
- ④ 【セルフタイマーランプ】
- ⑤ 【リモコン受光部】
- ⑥ 【スピーカー】
- ⑦ 【外部フラッシュシンクロ端子】
- ⑧ 【レンズ】
- ⑨ 【位相差センサー】
- ⑩ 【マイク】
- ⑪ 【フラッシュ】

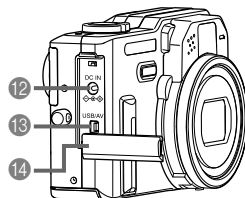

- ⑫ 【DC IN】(外部電源端子)
- ⑬ 【USB/AV】(USB/AV接続端子)
- ⑭ 【端子カバー】

端子カバーの開きかた

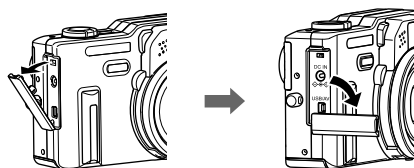

■後面部

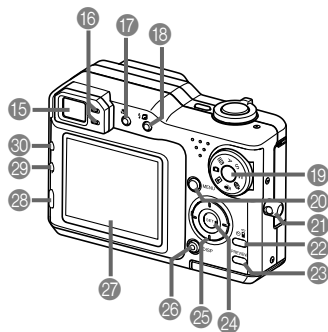

- 15 【ファインダー】
- 16 【動作確認用ランプ】
- 17 【】(フォーカス)
- 18 【】(フラッシュ/カレンダー表示)
- 19 【モードダイヤル】

: PLAY(再生)モード

: 静止画モード

BS : ベストショットモード

A : 絞り優先AEモード

S : シャッター速度優先AEモード

M : マニュアル露出モード

: ムービーモード

: ボイスレコードモード

- 20 【MENU】
- 21 【ストラップリング】
- 22 【】(セルフタイマー/リモコン)
- 23 【PREVIEW】
- 24 【SET】
- 25 【コントロールボタン】

・本書では、このボタンは【▲】【▼】【◀】【▶】と表記します。

- 26 【DISP】
- 27 【液晶モニター】
- 28 【EX 】(EX/消去)
- 29 【AE-L】(AEロック)
- 30 【 BKT】(連写/オートブラケティング)

REC(撮影)モード

■底面部

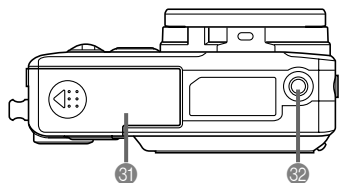

31 【電池カバー】

32 【三脚穴】

※ 三脚に取り付けるときに使用します。

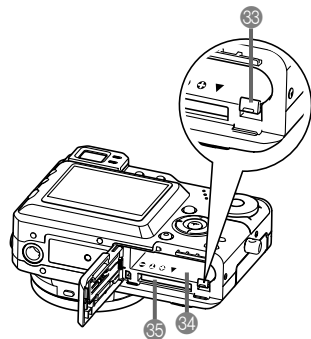

33 【ストッパー】

34 【電池室】

35 【メモリーカード挿入口】

液晶モニターの表示内容

【液晶モニター】には、さまざまな情報が表示されます。

• この章の画面は、説明に必要な内容を表示させたものです、実際の画面とは一致しません。あらかじめご了承ください。

RECモード時

■ 情報表示

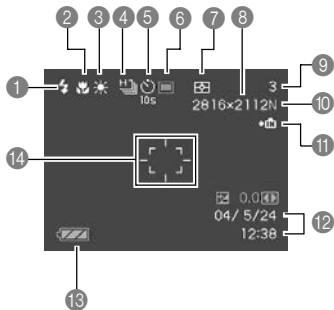

① フラッシュモード表示

表示なし (自動発光)



(発光禁止)



(強制発光)



(赤目軽減)

- 自動発光時にフラッシュ発光する場合は、【シャッター】を半押ししたときに が表示されます。

② フォーカスモード

表示なし (オートフォーカス)



(マクロ(接写))



(パンフォーカス)



(無限遠)



(マニュアルフォーカス)

- **PF** はムービーモード時にものみ表示されます。

③ ホワイトバランス表示

表示なし (オート)



(太陽光)



(曇天)



(日陰)



(電球)



(蛍光灯1)



(蛍光灯2)



(フラッシュ発光用)



(マニュアル)

④ 連写/オートブラケティングモード



(1枚撮影)



(高速連写)



(通常連写)



(マルチ連写)



(AEブラケティング撮影)



(WBブラケティング撮影)



(フォーカスブラケティング撮影)



(マルチブラケティング撮影)

⑤ セルフタイマー/リモコンモード

表示なし (1枚撮影)



(セルフタイマー10秒)



(セルフタイマー2秒)



(トリプルセルフタイマー)



(リモコン)



(リモコンセルフタイマー2秒)

⑥ REC(撮影)モード



(静止画モード)



(ベストショットモード)



(絞リ優先AEモード)



(シャッター速度優先AEモード)



(マニュアル露出モード)



(ムービーモード)



(ボイスレコードモード)

⑦ 測光方式表示



(マルチ測光)



(中央重点測光)



(スポット測光)

⑧ 画像サイズ

2816 × 2112 pixels

2816 × 1872 (3:2) pixels

2048 × 1536 pixels

1600 × 1200 pixels

1280 × 960 pixels

640 × 480 pixels

ムービーモード時: 撮影時間

⑨ 撮影可能枚数

ムービーモード時: 残り撮影時間

準備する

10 画質

- F : FINE (高精細)
N : NORMAL (標準)
E : ECONOMY (エコノミー)
T : TIFF (非圧縮)

11 メモリー表示

- (内蔵メモリー使用中)
 (メモリーカード使用中)

12 日付／時刻

13 バッテリー残量表示

14 フォーカスフレーム

- ピント合わせ完了時 : 緑色に点灯
- ピント合わせ不可時 : 赤色に点灯

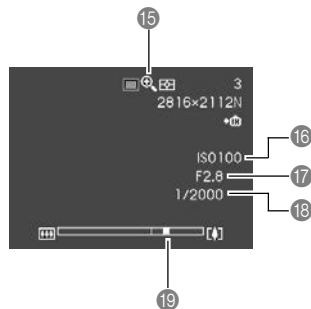

15 デジタルズーム表示

16 ISO感度

17 絞り値

18 シャッター速度

- 絞り値とシャッター速度はAE(自動露出)が適正範囲でない場合、【シャッター】を半押ししたときに橙色で表示されます。

19 ズームバー

- 左部分が光学ズーム域
- 右部分がデジタルズーム域

■露出パネル

REC(撮影)モードでは、さまざまな調整項目が画面右下に表示されます(この部分を露出パネルと呼びます)。この表示から露出を調整することができます。

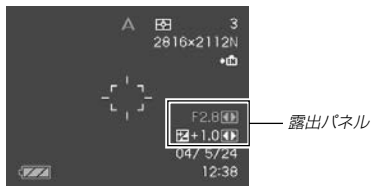

• RECモードにより、表示される項目は下記のように異なります。

① 絞り値

絞りを調整します。

- 絞り優先AEモード、マニュアル露出モード時に表示されます。



② シャッター速度

シャッター速度を調整します。

- シャッター速度優先AEモード、マニュアル露出モード時に表示されます。



③ EVシフト(露出補正值)

露出補正値を調整します。

- 静止画モード、ベストショットモード、絞り優先AEモード、シャッター速度優先AEモード時に表示されます。

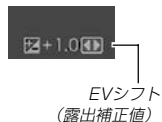

④ MF(マニュアルフォーカス)調整

マニュアルフォーカスの位置を調整します。

- マニュアルフォーカス時にのみ表示されます。

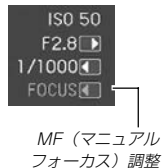

■エクسفインダー表示

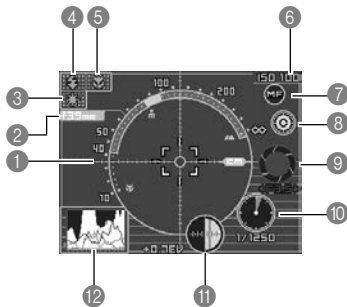

① 合焦距離スケール

- ピントが合う範囲を表示します。ただし、正確な合焦距離ではなく、目安の数値です。
- 下記の状態では、このスケールは表示できなくなります。
 - オートフォーカス方式 (AF方式) を “コントラスト” に設定した場合 (95ページ)
 - オートフォーカス方式 (AF方式) を “ハイブリッド” に設定して、フォーカスモードを  (マクロモード) にした場合 (62、95ページ)
 - 測距が不可能なほど、極端に暗いまたは極端に明るい場合
 - オートフォーカスの測定範囲 (AFエリア) を “フリー” に設定した場合 (61ページ)

② 焦点距離





③ ホワイトバランス表示

④ フラッシュモード表示





⑤ フォーカスモード表示

⑥ ISO感度

⑦ マニュアルフォーカスアイコン

- マニュアルフォーカス撮影時にのみ表示します。
- 画面上の “MF” に   を押してカーソルを移動し、  を押すと、エクسفインダー表示が消えて、マニュアルフォーカスの位置を示すバー (63ページ) が表示されます。

⑧ カラー切り替えアイコン

- 画面上の  に   を押してカーソルを移動し、  を押すことにより、エクسفインダー表示の色調を切り替えることができます。

⑨ 絞り値

⑩ シャッター速度

- 絞り値とシャッター速度は AE (自動露出) が適正範囲でない場合、 を半押ししたときに橙色で表示されます。

⑪ EVシフト (露出補正值)

⑫ ヒストグラム表示 (29ページ)

PLAYモード時

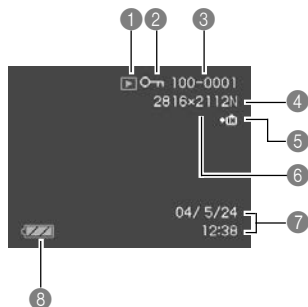

- ① ファイル形態
 - (静止画)
 - (動画)
 - (音声付き静止画)
 - (ボイスレコード)
- ② プロテクト表示
- ③ フォルダ名／ファイル番号
- ④ 画質
 - F : FINE (高精細)
 - N : NORMAL (標準)
 - E : ECONOMY (エコノミー)
 - T : TIFF (非圧縮)
- ⑤ メモリー表示
 - (内蔵メモリー使用中)
 - (メモリーカード使用中)
- ⑥ 画像サイズ
 - 2816×2112pixels
 - 2816×1872 (3:2) pixels
 - 2048×1536pixels
 - 1600×1200pixels
 - 1280× 960pixels
 - 640× 480pixels
 - 動画再生時：再生時間
- ⑦ 日付／時刻
- ⑧ バッテリー残量表示

液晶モニターの表示内容を切り替える

【DISP】を押すごとに、【液晶モニター】に表示される内容を切り替えることができます。

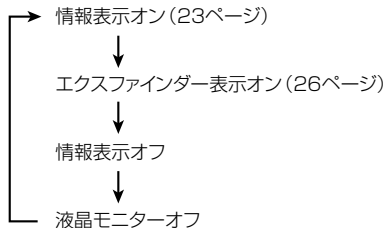

- 重要!**
- ムービーモードでは「エクスファインダー表示オン」にはなりません。情報表示に加えて、ヒストグラムが表示されます。
 - 下記のモードでは「エクスファインダー表示オン」にはなりません。
PLAYモード、カップリングショット、プリショット
 - 下記のモードでは「液晶モニターオフ」にはなりません。
PLAYモード、ベストショットモード、ムービーモードの撮影待機中
 - ムービー撮影中と音声付き静止画の音声待機中／記録中は、【DISP】を使って【液晶モニター】の表示内容を切り替えることはできません。
 - カップリングショット、ボイスレコードモードでは、「情報表示オン」と「液晶モニターオフ」の切り替えのみとなります。

■ヒストグラム表示

本機では、ヒストグラムを表示させることにより、露出(光の量や明るさ)をチェックしながら撮影することができます。PLAYモードでは、撮影された画像のヒストグラムを見ることができます。

- ヒストグラム(輝度成分分布表)とは、画像の明るさのレベルをピクセル数によりグラフ化したものです。縦軸がピクセル数、横軸が明るさを表します。ヒストグラムを見ると、補正するために十分な画像のディテールが画像のシャドウ(左側)、中間調(中央部分)、ハイライト(右側)に含まれているかどうかを確認することができます。もしもヒストグラムが片寄っていた場合は、EVシフト(露出補正)を行うと、ヒストグラムを左右に移動させることができます。なるべくグラフが中央に寄るように補正をすることによって、適正露出に近づけることができます。

- ヒストグラムが左の方に寄っている場合は、暗いピクセルが多いことを示しています。全体的に暗い画像はこのようなヒストグラムになります。また、あまり左に寄り過ぎてしまうと、黒つぶれを起こしている可能性もあります。
- ヒストグラムが右の方に寄っている場合は、明るいピクセルが多いことを示しています。全体的に明るい画像はこのようなヒストグラムになります。また、あまり右に寄り過ぎてしまうと、白飛びを起こしている可能性もあります。
- ヒストグラムが中央に寄っている場合、明るいピクセルから暗いピクセルまで適度に分布していることを示しています。全体的に適度な明るさの画像はこのようなヒストグラムになります。

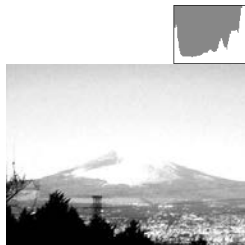
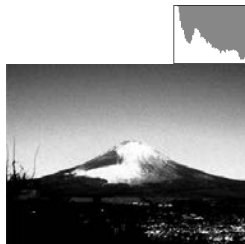

準備する

- 重要!**
- 前記のヒストグラムはあくまでも例であり、被写体によってはヒストグラムの形が例のようにならない場合があります。
 - 撮影したい画像を意図的に露出オーバーやアンダーにする場合もあるので、必ずしも中央に寄ったヒストグラムが適正となる訳ではありません。
 - 露出補正には限界がありますので、調整しきれない場合があります。
 - フラッシュ撮影による撮影など、撮影したときの状況によっては、ヒストグラムによりチェックした露出とは異なる露出で撮影される場合があります。

ランプについて

ランプの色や点灯、点滅によってカメラの動作状況を知ることができます。詳しくは「ランプの状態と動作内容」(186ページ)をご覧ください。

【セルフタイマーランプ】



【動作確認用ランプ】

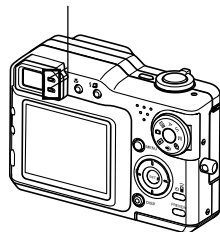

ストラップを取り付ける

ストラップは、図のように【ストラップリング】に取り付けます。

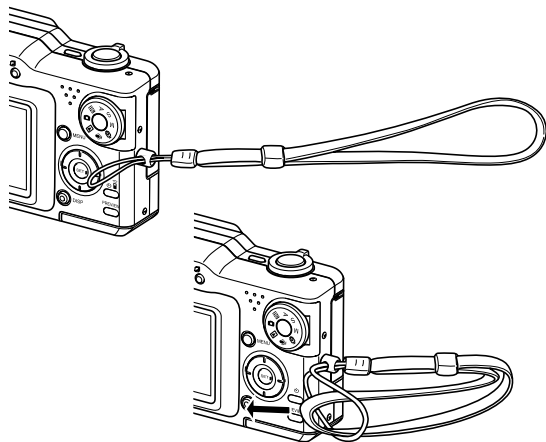

- 重要!**
- 本機操作時は落下を防止するため、必ずストラップに手首を通し、ストラップ留めで手首から容易にはずれない状態で使用してください。
 - 付属のストラップは本機専用です。他の用途に使用しないでください。
 - ストラップを持って本機を振り回さないでください。

電源について

本機は下記のいずれかの電源が利用できます。

- 電池
専用リチウムイオン充電電池NP-40：1個

電池は、最初充電されておりません。「急速充電器の使いかた」に従って充電してください。

- 家庭用電源
ACアダプター：AD-C40(別売)

急速充電器の使いかた

この充電器で専用リチウムイオン充電電池(NP-40)を充電できます。

■急速充電器の各部の名称

【CHARGEランプ】

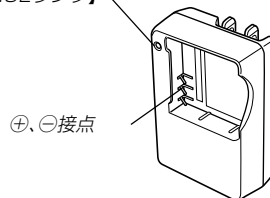

⊕、⊖接点

■電池の入れかた

電池と充電器の極性を合わせて入れてください。向きが違っていると充電できません。

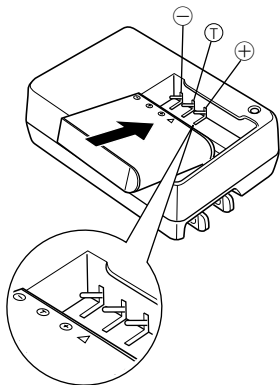

■充電式電池を充電する

1. 電池と充電器の極性を合わせ、電池を充電器にセットします。
2. 充電器のプラグを起こし、家庭用コンセントに接続します。
 - 充電器の【CHARGEランプ】が赤色に点灯し、充電を開始します。
 - 約2時間*でフル充電されます。
※ 充電時間は、電池の容量や残量、使用環境によって若干変化します。

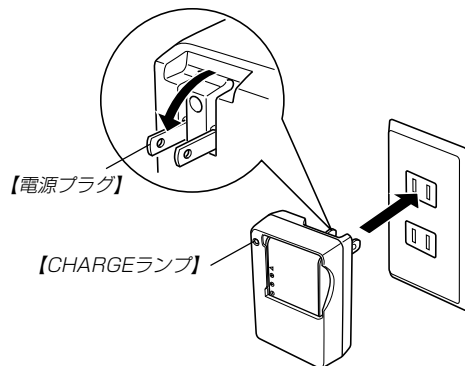

3. 充電を完了すると【CHARGEランプ】が緑色に点灯しますので、充電器をコンセントから取りはずし、その後充電器から電池を取りはずします。

- 重要!**
- 充電開始時に電池温度または充電器の温度が高温状態または低温状態のときは、【CHARGEランプ】が橙点灯し、充電待ちの状態になります。充電可能な温度になると、【CHARGEランプ】が赤点灯に変わり、自動的に充電を開始します。充電中においても、一時的に【CHARGEランプ】が橙点灯し、充電待ち状態になる場合があります。
 - 使用した直後の熱くなった電池をすぐに充電すると、十分に充電されない場合があります。いったん電池が冷えるのを待ってから充電してください。
 - 電池は使用せずに放置していた場合でも、自己放電します。必ず充電してからご使用ください。
 - 本電池はデジタルカメラ用です。その他の機器でもご使用いただけますが、ご使用の機器の取扱説明書で利用できるかどうかを確認してください。
 - 本電池の電池寿命は使用状況によって異なりますが、約500回の充放電ができます。
 - 充電器は100～240Vの電源に対応していますが、使用する国によってはプラグ形状が合わないなどの問題があるため、現地で使用可能かどうかを事前にご確認ください。

- 充電中、テレビやラジオに雑音が入ることがあります。そのような場合は、テレビやラジオからできるだけ離れたコンセントをご使用ください。
- 充電器の接点や、電池の端子が汚れていると正常に充電できないことがあります。時々乾いた布で拭いてください。

充電式電池を入れる

1. 本体底面の【電池カバー】を押しながら、矢印の方向にスライドさせて開きます。

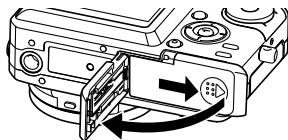

2. 図のようにカメラと電池の極性(-)を合わせるようにして、電池側面で【ストッパー】を矢印の方向にずらしたまま電池をセットします。

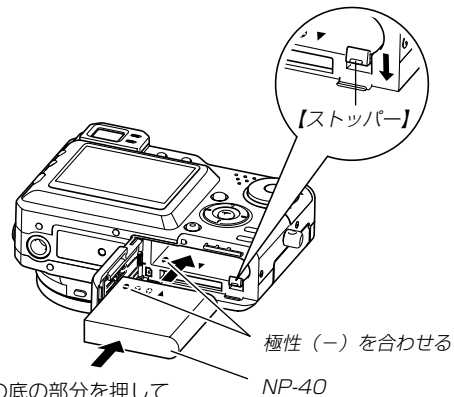

- 電池の底の部分を押して【ストッパー】が電池にしっかりかかるのを確認してください。

3. 【電池カバー】を図のように矢印の方向に押しつけながら、スライドして閉めます。

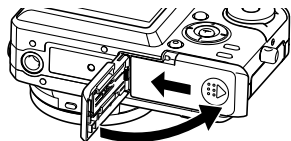

重要! ● 電池は、必ず専用リチウムイオン充電電池 (NP-40) をお使いください。他の電池は使用できません。

充電式電池を取り出す

1. 【電池カバー】を開きます。
2. 【ストッパー】を矢印の方向にずらすと、電池が少し出てきます。

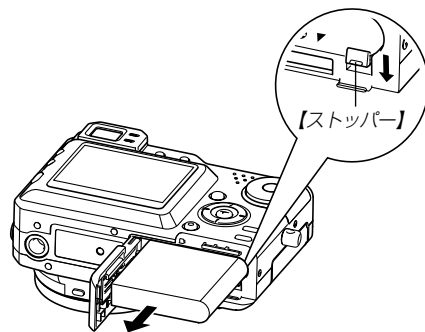

3. 出てきた電池を引き抜きます。
 - 電池を落とさないようにご注意ください。

準備する

■電池寿命の目安

下記の電池寿命は、温度23℃で使用した場合の電源が切れるまでの目安であり、保証時間、または保証枚数ではありません。低温下で使うと、電池寿命は短くなります。

撮影枚数(CIPA) (動作時間)*1	約260枚 (約2時間10分)
連続撮影枚数 (動作時間)*2	約600枚 (約2時間30分)
連続再生時間 (静止画)*3	約5時間
ボイスレコード* 録音時間*4	約4時間20分

- 使用電池：NP-40(定格容量：1230mAh)
- 記録メディア：SDメモリーカード
- 測定条件

※1 撮影枚数(CIPA)

CIPA規準に準ずる

温度(23℃)、液晶モニターオン、30秒毎にズームのワイド端とテレ端で交互に撮影、フラッシュ発光(2枚に1回)、10回撮影に1度電源を切/入操作

※2 連続撮影枚数

温度(23℃)、液晶モニターオン、フラッシュ非点灯、約15秒に1枚撮影

※3 連続再生時間

温度(23℃)、約10秒に1枚ページ送り



※4 ボイスレコード録音時間は、連続で録音したときの時間です。





- 上記数値は、新品の電池のフル充電状態での数値です。繰り返し使用すると、電池寿命は徐々に短くなります。
- フラッシュの使用頻度や電源が入った状態の時間により、撮影時間または枚数は大幅に異なる場合があります。

■電池を長持ちさせるために

- フラッシュを使用しないで撮影するときは、フラッシュの発光方法を (発光禁止)に設定してご使用いただくと、電池寿命が長くなります(53ページ参照)。
- 【DISP】を押して【液晶モニター】をオフにすると、消費電力が小さくなります。

■バッテリー残量表示

電池が消耗すると【液晶モニター】に表示されているバッテリー残量表示が下記表のように変化します。の状態は電池残量が少ないことを表しています。の状態では撮影できません。速やかに電池を充電し直してください。

電池残量	多 ←————→ 少
画面情報表示	 →  →  → 
残量表示の色	みず色 → オレンジ色 → 赤色 → 赤色

電源に関する使用上のご注意

■電池使用時のご注意

使用上のご注意

- 充電は5℃～35℃の温度範囲で行ってください。範囲外の温度で充電すると、充電時間が長くなったり、十分な充電ができないことがあります。
- 充電直後でも電池の使用時間が大幅に短くなった場合は、電池の寿命とされますので、新しいものをお買い求めください。

保存上のご注意

- リチウムイオン充電電池は小型で大容量の電池ですが、充電された状態で長期間保存すると特性が劣化することがあります。
 - － しばらく使わない場合は、使い切った状態で保存してください。
 - － 使用しないときは必ず充電電池をデジタルカメラから取りはずしてください。取り付けたままにしておくと、電源が切れていても微小電流が流れていますので、電池が消耗し、充電に時間がかかったり、こわれたりします。
 - － 乾燥した涼しい場所(20℃以下)で保存してください。

充電式電池の取扱いについて

- リサイクルのお願い



不要になった電池は、貴重な資源を守るために廃棄しないで充電式電池リサイクル協力店へお持ちください。

Li-ion

<最寄りのリサイクル協力店へ>

詳細は、社団法人 電池工業会小形二次電池再資源化推進センターのホームページをご参照ください。

- ホームページ <http://www.JBRC.com/>

- 使用済み充電式電池の取扱い注意事項
 - － プラス端子、マイナス端子をテープ等で絶縁してください。
 - － 被覆をはがさないでください。
 - － 分解しないでください。

■充電器使用時のご注意

- 充電中、充電器は若干熱を持ちますが、故障ではありません。
- ご使用にならないときは、充電器をコンセントから必ずはずしてください。
- この充電器は、垂直または床面(水平)状態で使用してください。

参考 ● 充電器は100～240Vの電源に対応していますが、使用する国によってはプラグ形状が合わないなどの問題があるため、現地で使用可能かどうかを事前にご確認ください。

家庭用電源を使う

家庭用電源で本機を使うときには、別売のACアダプター(AD-C40)が必要です。

1. **【電源コード】をACアダプターに接続します。**
2. カメラの**【端子カバー】を開き、【DC IN】にACアダプターのプラグを接続します。**

3. 【電源プラグ】をコンセントに接続します。

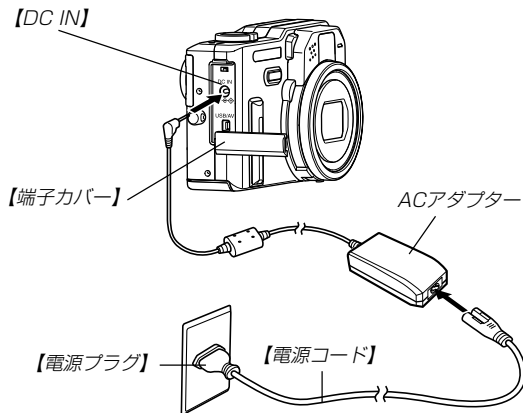

- 参考**
- ACアダプターはAC100～240Vの電源に対応していますので、海外への旅行の際もご利用になれます。海外でのご使用では各地域に合った市販の電源コードをお買い求めください。

■ ACアダプター使用時のご注意

- ACアダプターを抜き差しする際は、必ず本機の電源を切った状態で行ってください。
- 本機に電池をセットした状態でACアダプターを使う場合でも、電源を入れたままACアダプターの抜き差しをすることはお止めください。電源を入れたままACアダプターの抜き差しを行うと製品保護のために本機の電源は一度切れますが、保護しきれずに故障の原因となります。
- ACアダプターは、長時間使用しますと若干熱を持ちますが、故障ではありません。
- ご使用にならないときは、ACアダプターをコンセントから必ずはずしてください。
- ACアダプターのプラグを差し込むと、電池よりもACアダプターが優先されます。
- パソコンと接続する際は、ACアダプターをお使いください。
- ACアダプターの上に毛布などがかぶらないようにしてください。火災の原因となります。

電源を入れる／切る

電源の入／切は【電源ボタン】で行います。

【電源ボタン】を押すと電源が入り、緑の【動作確認用ランプ】が点滅します。再度【電源ボタン】を押すと、電源が切れます。

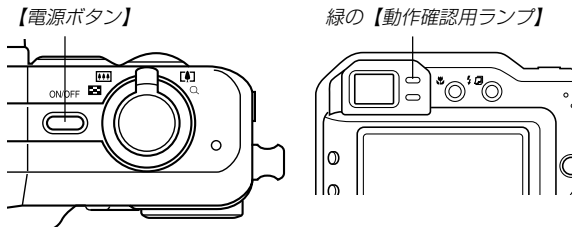

- 重要!**
- オートパワーオフ機能により電源が切れた場合は、【電源ボタン】を押して、再度電源を入れてください。
 - RECモードで電源を入れると、レンズが出てきます。その際にレンズを押さえたり、ぶつけたりしないようご注意ください。

電池の消耗を抑えるための機能

電池の消耗を抑えるために、以下の2通りの設定ができます。

スリープ : RECモード時に一定時間操作をしないと、【液晶モニター】のみ消灯します。ボタン操作をすると【液晶モニター】が再度点灯します。

オートパワーオフ : 一定時間操作しないと電源が切れます。

1. 電源を入れます。
2. 【MENU】を押します。
3. 【◀】【▶】で“設定”タブを選びます。
4. 【▲】【▼】で設定したい項目を選び、【▶】を押します。

スリープの設定：“スリープ”

オートパワーオフの設定：“オートパワーオフ”

- メニューのたどりかたについては41ページを参照してください。

5. 【▲】【▼】で設定内容を選び、【SET】を押します。

スリープの設定内容：“30秒”“1分”“2分”“切”

オートパワーオフの設定内容：“2分”“5分”

- PLAYモードではスリープは働きません。
- スリープ中にいずれかのボタンを押すと、スリープを解除してすぐに撮影できる状態になります。
- 以下の状態では、オートパワーオフ、スリープは働きません。
 - － 本機のUSB/AV接続端子を通じてパソコンなどと接続しているとき
 - － スライドショー中
 - － ボイスレコードファイル再生中
 - － 動画再生中

メニュー画面の操作について

本機ではメニュー画面を使用してさまざまな操作を行います。この操作をまず覚えてください。【MENU】を押すと、メニュー画面が表示されます。メニューの内容はREC(撮影)モードとPLAY(再生)モードでは異なります。ここでは例としてRECモードでの操作を説明します。

1. 電源を入れ、【モードダイヤル】を“📷”に合わせます。

- PLAYモードにして操作を行うときは“▶”に合わせます。

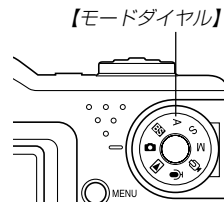

2. [MENU]を押します。

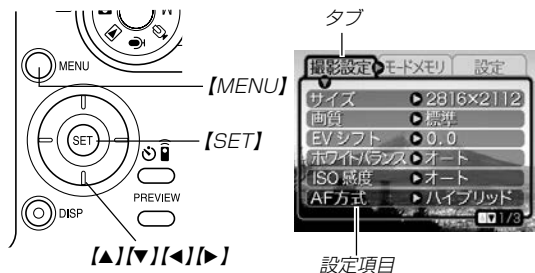

●メニュー画面で使うキーについて

[◀][▶]	タブを選びます。[▶]は項目の決定にも使います。
[▲][▼]	設定項目を選びます。
[SET]	選択した項目に決定します。
[MENU]	メニュー画面の操作を中断します。

3. [◀][▶]で設定したい項目のあるタブを選びます。

4. [▲][▼]で設定したい項目を選び、[▶]を押します。

- [▶]を押す代わりに [SET] を押しても、次の画面に移ります。



例) 設定項目 “サイズ” を選んだ場合

5. [▲][▼]で設定内容を選びます。

6. 選択した内容を決定します。

- [SET] を押すと内容が決定され、メニュー画面から出ます。
 - [◀] を押すと内容が決定され、メニュー画面に戻ります。続けて他の項目を設定することができます。
 - 他のタブに移りたいときは、[◀] を押して、[▲] でタブに戻り、[◀][▶] で他のタブに移ってください。
- メニューの内容については「メニュー一覧表」(184ページ)を参照してください。

表示言語／日時を設定する

お買い上げ後初めて撮影をする前に、下記の設定を行ってください。

- 画面のメッセージの言語設定
- 自宅の都市の設定
- 表示スタイルの設定
- 日時設定(この日時は、印刷情報などに利用されます)

- 重要!**
- 日時を設定しないと、間違った時間データによって記録されてしまいますので、必ず設定してください。
 - 電池やACアダプターで電源が供給されないと、日時がリセットされてしまいます。その場合は、日時設定画面が表示されますので、再度日時を設定してください。
 - 電池が消耗した状態で放置すると、約2日で日時がリセットされます。
 - 日時がリセットされているときに電源を入れると、毎回、日時設定画面が表示されます。

1. 【電源ボタン】を押して、電源を入れます。

2. 【▲】【▼】【◀】【▶】で言語を選び、【SET】を押します。

日本語	: 日本語
English	: 英語
Français	: フランス語
Deutsch	: ドイツ語
Español	: スペイン語
Italiano	: イタリア語
Português	: ポルトガル語
中國語	: 中国語(繁体)
中国語	: 中国語(簡体)
한국어	: 韓国語



3. 【▲】【▼】【◀】【▶】で自分の住んでいる地域を選び、【SET】を押します。



4. **[▲][▼]**で自分の住んでいる都市を選び、**[SET]**を押します。

- 日本で使う場合は“Tokyo”を選んでください。



5. **[▲][▼]**でサマータイムの設定を選び、**[SET]**を押します。

入：サマータイムになります。

切：通常の時刻になります。

- 日本で使う場合は“切”を選んでください。

6. **[▲][▼]**で画面に表示される日付のスタイルを選び、**[SET]**を押します。

例) 2004年12月24日

年/月/日：04/12/24

日/月/年：24/12/04

月/日/年：12/24/04



7. 日付と時刻を合わせます。

[▲][▼]を押す：

カーソル(選択枠)の部分の数字を変えます。

[◀][▶]を押す：

カーソル(選択枠)を移動します。

[DISP]：

12時間表示と24時間表示の切り替えができます。



8. **[SET]**を押して、設定を終了します。

撮影する(基本編)

ここでは最も基本的な撮影方法について説明します。

基本的な撮影のしかた

カメラの正しい構えかた

カメラは両手でしっかりと持って、撮影してください。片手で持つと、手ぶれを起こす恐れがあります。

• 横に持つ場合



両手でカメラをしっかりと持ち、脇をしっかりと締めてください。

• 縦に持つ場合

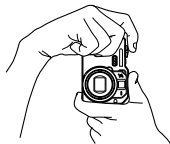

縦に持つ場合は、【レンズ】より【フラッシュ】が上にくるようにして、カメラをしっかりと持ってください。

- 重要!**
- 指やストラップが、右記の部分にかからないように注意してください。
 - 指で【位相差センサー】を隠さないように、特にご注意ください。

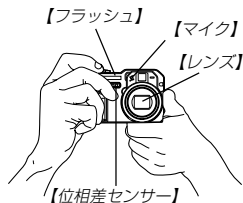

参考

- 【シャッター】を押し切った瞬間にカメラがぶれると、きれいな画像が撮れません。正しく構えて、【シャッター】を静かに押し、【シャッター】を押し切った瞬間にカメラが動かないようにしてください。特に暗い場所で撮影するときは、シャッター速度が遅くなるので、注意してください。

撮影する

本機は被写体の明るさに応じてカメラがシャッター速度と絞り値を自動的に調整します。撮影された画像は、順次内蔵フラッシュメモリーに保存されます。

- 市販のメモリーカード(SDメモリーカードまたはMMC<マルチメディアカード>)に保存することもできます(141ページ)。

1. 【電源ボタン】を押して、電源を入れます。

- 【液晶モニター】に画像が表示されます。

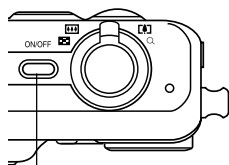

【電源ボタン】

2. 【モードダイヤル】を“” (静止画モード)に合わせます。

- RECモードになり、撮影できる状態になります。

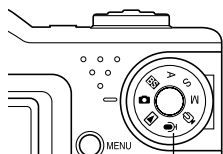

【モードダイヤル】

3. 【液晶モニター】に表示されている【フォーカスフレーム】を被写体に合わせます。

- 撮影できる範囲は、オートフォーカスモードでは約40cm~∞です(60ページ)。
- 【ファインダー】から被写体を見て撮影することもできます(51ページ)。
- 【ファインダー】から被写体を見るときは【DISP】を押して、【液晶モニター】を消すことで、電力の消費を減らすことができます。

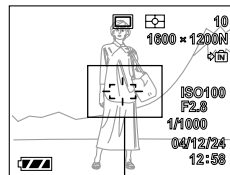

【フォーカスフレーム】

4. 【シャッター】を半押しし、ピントを合わせます。

- 【シャッター】を半押しすると、オートフォーカス機能により自動的にピントが合い、シャッター速度と絞り値が表示されます。このときISO感度も表示されます。

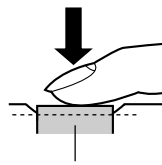

【シャッター】

- ピントは【フォーカスフレーム】や緑の【動作確認用ランプ】の点灯のしかたで知ることができます。

緑の【動作確認用ランプ】

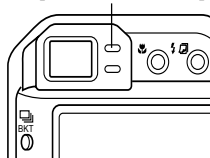

状況	動作確認用ランプ	フォーカスフレーム
ピント合わせ完了	緑点灯	緑点灯
ピント合わせ不可	緑点滅	赤点灯

- 【レンズ】や【位相差センサー】【フラッシュ】【マイク】を指でふさがないようにしてください。

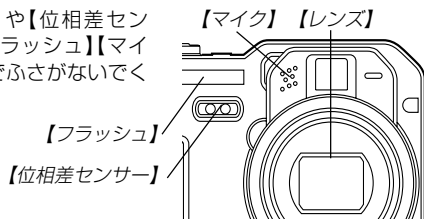

5. ピントが合っていることを確認して【シャッター】を全押しします。

- サイズ、画質によって保存できる枚数が異なります(57、58、195ページ)。
- 手ぶれを起さないために、【シャッター】は静かに押ししてください。

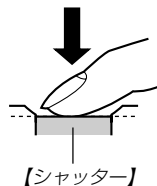

撮影時のご注意

- 緑の【動作確認用ランプ】が点滅している間に【電池ブタ】を開けることは、絶対にお止めください。今撮影した内容が記録されないばかりでなく、撮影済みの内容が破壊されたり、カメラが正常に動作しなくなる恐れがあります。
- メモリーカードに記録中は、メモリーカードを抜かないでください。
- 蛍光灯照明の室内で撮影する場合、本機は蛍光灯のフリッカー(人の目では感じられない、ごく微妙なちらつき)を感知してしまい、撮影するタイミングによって、微妙に撮影画像の明るさや色合いが変わる場合があります。
- ISO感度が“オート”の場合(94ページ)は、被写体の明るさに応じて感度が自動的に変化します。被写体が暗いと画像にノイズがのる場合があります。
- ISO感度が“オート”の場合(94ページ)は、被写体が暗いときは感度を上げてシャッタースピードを速くなるようにしていますが、フラッシュの発光方法(53ページ)が ⓧ (発光禁止)のときには手ぶれに注意してください。
- 不要な光がレンズに当たる場合は、手で遮光してから撮影してください。

オートフォーカスのご注意

- 次のような被写体に対しては、ピントが合わないことがあります。
 - － 階調の無い壁などコントラストが少ない被写体
 - － 強い逆光のもとにある被写体
 - － 光沢のある金属など明るく反射している被写体
 - － ブラインドなど、水平方向に繰り返しパターンのある被写体
 - － カメラからの距離が異なる被写体がいくつもあるとき
 - － 暗い場所にある被写体
 - － 手ぶれをしているとき
 - － 動きの速い被写体
- 緑の【動作確認用ランプ】が点灯していたり、【フォーカスフレーム】が緑で表示されていてもピントが正しく合わない場合があります。
- ピントが合わない場合は、フォーカスロック(64ページ)やマニュアルフォーカス(63ページ)をご利用ください。

撮影時の画面のご注意

- 撮影時、【液晶モニター】に表示される被写体の映像は、フレーム確認のための簡易画像です。撮影した内容は、選択した画質で記録されており、出力画素数は確保されています。メモリーには精細な画像で記録されています。
- 被写体の明るさにより、撮影時の【液晶モニター】の表示反応速度が遅くなったり、ノイズが出る場合があります。

最後に撮影した画像をすぐに確認する

RECモードでも最後に撮影した画像をすぐに表示(プレビュー)することができます。

1. 【PREVIEW】を押します。

最後に撮影した画像が、簡易画像で表示されます。

- 再度【PREVIEW】を押すと、元の状態に戻ります。
- 電源を入れた直後や撮影後に【モードダイヤル】を回した直後に【PREVIEW】を押しても、動作しません。
- ムービーモードではプレビューはできません。また、RECモードを切り替えるとプレビュー画像はクリアされます。

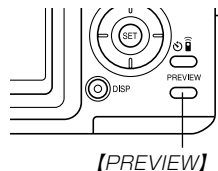

プレビュー中の画像を消去する

最後に撮影した画像を、プレビュー中に消去することができます。

重要! • 一度消去してしまった撮影内容は、二度と元に戻すことはできません。消去の操作を行う際は、本当に不要な画像かどうかをよく確かめてから行ってください。

1. [PREVIEW]を押して、簡易画像を表示させます。
2. [EX ]を押します。
3. [▲][▼]で“消去”を選びます。
 - 消去を中止する場合は“キャンセル”を選びます。
4. [SET]を押します。
 - 最後に撮影した画像が消去されます。

縦横認識機能について

本機には縦横変換センサーが内蔵されており、撮影時に縦横どちらの向きで撮影したかの情報を画像データに記録しますので、画像を表示したときは、その情報をもとに撮影した向きで表示します。

また、付属のソフト「Photo Loader」(177ページ)でパソコンに画像を取り込むとき、「Photo Loader」の設定で「回転情報をもとに画像を縦横変換する」の項目を「縦横変換する」にしておくと、縦向きで撮影した画像は縦向きファイルとして保存されません。

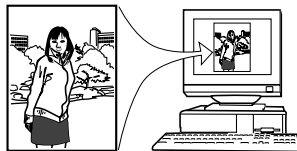

撮影する(基本編)

- 重要!** ● 撮影時に縦横変換センサーを働かせるために以下の点をご注意ください。
- － カメラは静止させて撮影してください。カメラを移動しながら撮影すると、センサーが誤作動する場合があります。
 - － 縦位置で撮影する場合は、できるだけカメラを90°立てて撮影してください。傾けた状態で撮影すると、センサーが誤作動する場合があります(90°立てた状態から20°以内を目安としてください)。
 - － カメラを構えるときは、【レンズ】より【フラッシュ】が上側にくるようにしてください。

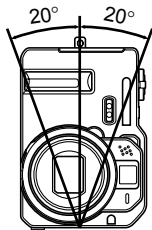

- － カメラを前後に寝かせて撮影すると、90°立てて撮影していてもセンサーが誤作動する場合があります。カメラを寝かせないようにして撮影してください(60°寝かせた状態までを目安としてください)。

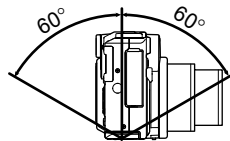

- － ムービーモードでは、縦横変換センサーは動きません。

ファインダーを使って撮影する

電池の消費を抑えるために【液晶モニター】をオフ(28ページ)にし、【ファインダー】を使って撮影することができます。

重要! ● 撮影範囲フレームは約1m以上離れた被写体を撮影した場合の範囲を表します。被写体の距離が近い場合、視差の関係で実際に写る範囲が異なります。

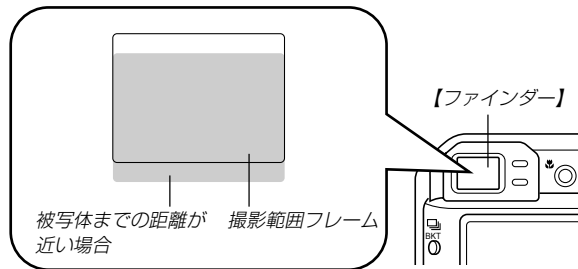

- マクロモードやマニュアルフォーカスモードでは、【液晶モニター】をファインダーとして使用してください。【液晶モニター】は視差の問題がないため、記録される画像が正しく表示されます。

ズームを使って撮影する

本機のズームには、光学ズームとデジタルズームの2種類があります。

光学ズーム

光学ズーム機能により、レンズの焦点距離を変えて撮影することができます。ズームの倍率は次の通りです。

倍率：1～4倍

1. RECモードにします。
2. 【ズームレバー】をスライドさせて、ズームの倍率を変えます。

☰ (広角)：広角になります。
 ▲ (望遠)：望遠になります。

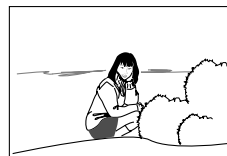
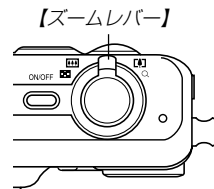

広角



望遠

3. 【シャッター】を押して撮影します。

- 参考**
- 光学ズームの倍率により、レンズの絞りの値も変わります。
 - 望遠で撮影するときは、手ぶれ防止のため三脚の使用をおすすめします。

デジタルズーム

デジタルズーム機能により、光学ズームが最も望遠になった(4倍)状態から、さらに画面の中央を拡大して撮影することができます。デジタルズームを使ったときのズームの倍率は次の通りです。

倍率：4～16倍(光学ズーム併用)

1. RECモードにして【MENU】を押します。
2. 【◀】【▶】で“撮影設定”タブを選びます。
3. 【▲】【▼】で“デジタルズーム”を選び、【▶】を押します。
4. 【▲】【▼】で“入”を選び、【SET】を押します。
 - “切”を選ぶと、デジタルズームは動きません。

5. 【ズームレバー】を[▲] (望遠) / Q側にスライドさせて、ズームの倍率を変えます。

- 【ズームレバー】を操作して光学ズームが最も望遠になると、いったんズーム動作は停止します。その後、【ズームレバー】を[▲] (望遠) / Q側にスライドさせると、デジタルズームに切り替わります。



- 【液晶モニター】にズームバーが表示されます。この表示で現在のおおよその倍率が分かります。

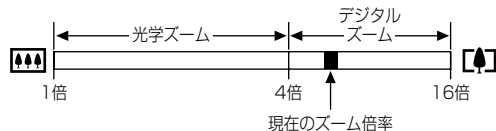



6. 【シャッター】を押して撮影します。

- 重要!**
- 【液晶モニター】の表示を消している場合は、デジタルズームを使って撮影することはできません(28ページ)。
 - デジタルズームを使って撮影すると、画像が粗くなります。

フラッシュを使って撮影する

撮影条件に合わせてフラッシュの発光方法を切り替えることができます。

1. RECモードにします。
2. **[]**を押してフラッシュの発光方法を選びます。

- **[]**を押すたびに【液晶モニター】に次の順でフラッシュの発光方法が表示され、切り替わります。

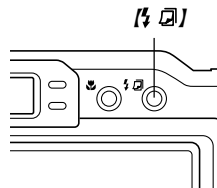



フラッシュモード表示



表示なし(自動発光)：露出(光の量や明るさ)に合わせて自動的に発光します。

 (発光禁止)：露出に関係なく発光しません。

 (強制発光)：露出に関係なく強制的に発光します。

 (赤目軽減)：フラッシュ撮影時に人の目が赤く写ることを軽減します。露出に合わせて自動的に発光します。

3. 撮影します。

重要! • 赤の【動作確認用ランプ】が点滅中に【シャッター】を押しても、撮影できない場合があります。

■赤目軽減機能について

夜や暗い室内などで人物をフラッシュ撮影したとき、目が赤く写ることがあります。これは、フラッシュ光が目の網膜に反射するために起こる現象です。赤目軽減機能を使うと、フラッシュ撮影する前に赤目用プリ発光(写す人の瞳孔を小さくするためにフラッシュが発光)することにより、人の目が赤く写ることを軽減します。

- 重要!** ●赤目軽減機能により撮影する場合は、下記の点に注意してください。
- 写される人がフラッシュを注視していないと効果がありません。撮影する前にフラッシュを見るように声をかけておいてください。
 - 被写体までの距離が遠いと、効果が現れにくい場合があります。

フラッシュの状態について

フラッシュの状態については【シャッター】を半押ししたときに、【液晶モニター】や赤の【動作確認用ランプ】で確認できます。

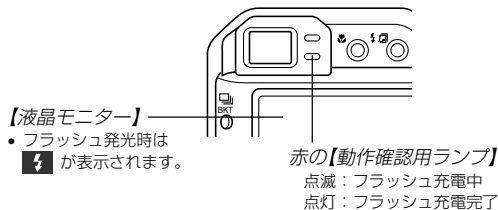

フラッシュの光量を変える

フラッシュの光量を変えることができます。

1. RECモードにして【MENU】を押します。
2. 【◀】【▶】で“撮影設定”タブを選びます。
3. 【▲】【▼】で“フラッシュ光量”を選び、【▶】を押します。
4. 【▲】【▼】で設定内容を選び、【SET】を押します。

強 : 強く光ります。

標準 : 標準です。

弱 : 弱く光ります。

重要! 被写体が遠かったり、近すぎたりする場合は、光量が変わらない場合があります。

フラッシュ使用時のご注意

- 【フラッシュ】が指で隠れないようにしてください。隠れてしまうとフラッシュ本来の効果が得られなくなります。
- フラッシュ撮影時の被写体までの距離が、遠かったり、近かったりする場合は適切な効果が得られません。
- フラッシュの充電時間は、そのときの使用条件(電池の状態や温度等)により異なります。
数秒～10秒程度(フル充電の場合)
- ムービーモードの場合は、フラッシュは発光しません。このとき ⓧ (発光禁止)が表示されます。
- 電池が消耗するとフラッシュの充電ができなくなることがあります。このとき ⓧ (発光禁止)が点灯し、フラッシュが正常に発光せずに適正な露出が得られないことを示します。速やかに電池を充電してください。
- ⓧ (赤目軽減)では露出に合わせて自動的に発光するため、明るい場所ではフラッシュは発光しません。
- フラッシュを使用した場合は、外光や蛍光灯など他の光源があると色味が変わることがあります。

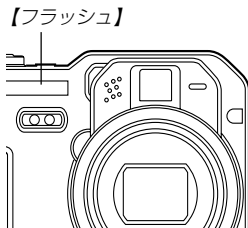

セルフタイマーを使って撮影する

【シャッター】を押してから約10秒または約2秒後に撮影することができます。また、3枚連続でセルフタイマー撮影する(トリプルセルフタイマー)こともできます。





1. RECモードにして、 を押して時間を選びます。

-  を押すたびに【液晶モニター】に次の順で時間が表示され、切り替わります。

セルフタイマーアイコン



表示なし：セルフタイマーは使用できません。

-  : 10秒後に撮影されます。
-  : 2秒後に撮影されます。
-  : 10秒後に1枚、その後撮影準備完了の1秒後に1枚、さらに撮影準備完了の1秒後に1枚と、合計3枚撮影されます(トリプルセルフタイマー)。
-  : リモコンを使用するとき指定します(104ページ)。
-  : リモコンを使用して、セルフタイマー2秒で撮影するとき指定します(104ページ)。

2. 撮影します。

- 【セルフタイマーランプ】が点滅し、約10秒、または2秒後に撮影されます。
- カウントダウン中に【シャッター】を押すと、セルフタイマーを解除することができます。

【セルフタイマーランプ】

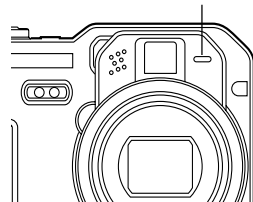

参考

- シャッター速度が遅いときにセルフタイマーの2秒の設定を使用すると手ぶれ防止になります。
- トリプルセルフタイマーでは、次の撮影準備が終わると“1sec”と表示され、約1秒後に撮影されます。撮影準備完了までの時間は、画像の“サイズ”や“画質”と使用するメモリーまたはフラッシュの充電の有無によって異なります。
- トリプルセルフタイマーでは、次の撮影ができなくなります。BULB撮影(69、70ページ)、連写(74ページ)、オートブラケティング撮影(77ページ)、カップリングショット(87ページ)、プリショット(88ページ)

画像サイズを変更する

画像サイズとは、カメラが記録する撮影画像の大きさを画素数(ピクセル数)で表したものです。この画素数は1枚の写真を構成する粒子のきめ細かさを示している数値で、数字が大きいほど、印刷したときにきめが細かく美しい仕上がりになります。

1. RECモードにして【MENU】を押します。
2. 【◀】【▶】で“撮影設定”タブを選びます。
3. 【▲】【▼】で“サイズ”を選び、【▶】を押します。
4. 【▲】【▼】で設定内容を選び、【SET】を押します。

2816×2112	: 2816×2112pixelsで記録します。
2816×1872(3:2)	: 2816×1872(3:2)pixelsで記録します。
2048×1536	: 2048×1536pixelsで記録します。
1600×1200	: 1600×1200pixelsで記録します。
1280×960	: 1280×960pixelsで記録します。
640×480	: 640×480pixelsで記録します。

- 参考
- 画像サイズを選択するときは、下記の表を目安にしてください。

	設定内容	選択時の目安 ^{※1}
大きい ↑ ↓ 小さい	2816×2112	A3サイズ以下で印刷したいとき
	2816×1872(3:2)	A3サイズ以下で印刷したいとき ※横縦比が3:2となります。
	2048×1536	A4サイズ以下で印刷したいとき
	1600×1200	A5サイズ以下で印刷したいとき
	1280×960	A6サイズ(ハガキサイズ程度)以下で印刷したいとき
	640×480	メールで画像データを送りたいとき

※1 「選択時の目安」は、あくまでも参考のサイズとお考えください(印刷解像度が200dpiの場合)。

- “2816×1872(3:2)”を選ぶと、プリント紙の縦横比3:2に合うように、画像を3:2の比率で撮影します。

画質を変更する

画質とは、画像を記録する際のデータ圧縮率を表したものです。用途に合わせて画質を変更してください。

1. RECモードにして【MENU】を押します。
2. 【◀】【▶】で“撮影設定”タブを選びます。
3. 【▲】【▼】で“画質”を選び、【▶】を押します。
4. 【▲】【▼】で設定内容を選び、【SET】を押します。

- 高精細 : 高画質で記録します。
 標準 : 標準の画質で記録します。
 エコノミー : 低画質で記録します。
 TIFF : 画像を圧縮せずに、そのまま記録します。

参考 ● 画質を選択するときは、下記の表を目安にしてください。

設定内容		選択時の目安
高画質 ↑ ↓ 低画質	TIFF	画像を圧縮したくないとき
	高精細	画質を優先したいとき
	標準	通常の撮影をするとき
	エコノミー	撮影枚数を優先したいとき

- 重要!**
- 撮影した画像によってファイルサイズが異なるため、実際の撮影可能枚数と画面上の表示枚数が一致しない場合があります(23、195ページ)。
 - 画像をTIFF形式(非圧縮)で保存した場合、JPEG形式(圧縮)よりデータ保存に時間がかかります。
 - 画質をTIFF形式に設定すると、カメラ上での再生用に、選択されているサイズの高精細画質のJPEG形式画像も同時に保存されます。
 - TIFF形式の画像は、リサイズ(113ページ)、トリミング(114ページ)、コピー(144ページ)することができません。これらの機能を実行すると、JPEG形式画像だけがリサイズ、トリミング、コピーされます。
 - TIFF形式の画像は、付属のソフト「Photo Loader」(177ページ)を使用してパソコンに転送することはできません。「パソコンでファイルを見る」(154ページ)の操作でパソコンに取り込むことができます。

撮影する(応用編)

本機はさまざまな機能の切り替えにより、多彩な応用撮影ができます。

ピント合わせの方法を変える

ピント合わせの方法には、オートフォーカス、マクロ、無限遠、マニュアルフォーカス、パンフォーカスの5種類があります。これらをフォーカスモードといいます。

重要! • パンフォーカスは、ムービーモード時にのみ使用できます。他のRECモードでは使用できません。

1. RECモードにします。

2. を押して、ピント合わせの方法を選びます。

- を押すたびに【液晶モニター】に次の順でピント合わせの方法が表示され、切り替わります。

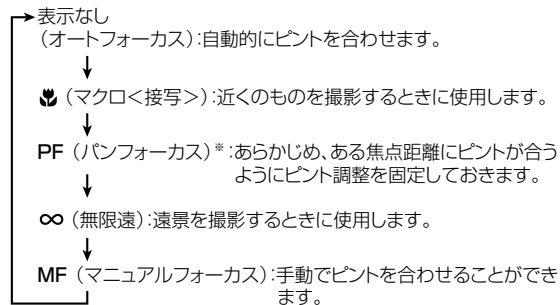
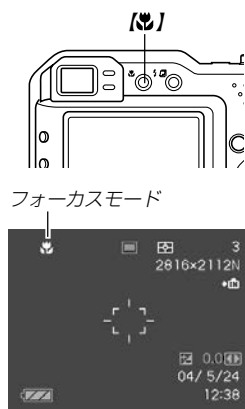

※ ムービーモード以外のRECモードでは、“PF”(パンフォーカス)に切り替えることはできません。

自動でピントを合わせる(オートフォーカス)

オートフォーカスでは自動的にピントを合わせることができます。シャッターを半押しすると、オートフォーカス機能が動き自動的にピント調整を始めます。ピントを合わせることができる範囲は下記の通りです。

範囲：約40cm～∞

1. **【AF-L/AF-ON】**を何回か押してフォーカスモード表示を消します。

2. ピントを合わせたい被写体を**【フォーカスフレーム】**の中にとらえて、**【シャッター】**を半押しします。

- **【動作確認用ランプ】**と**【フォーカスフレーム】**の点灯のしかたによってピントの状況を知ることができます。

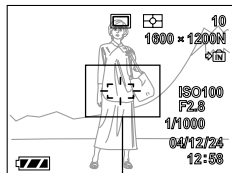

【フォーカスフレーム】

緑の**【動作確認用ランプ】**

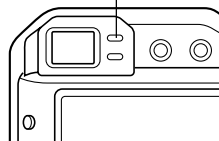

状況	動作確認用ランプ	フォーカスフレーム
ピント合わせ完了	緑点灯	緑点灯
ピント合わせ不可	緑点滅	赤点灯

3. **【シャッター】**を全押しして撮影します。

- 参考**
- オートフォーカス方式(AF方式)(95ページ)が“ハイブリッド”に設定されているときは、**【シャッター】**を半押しせずいきなり押し込むことによって、位相差センサー方式のみでの高速オートフォーカス動作による撮影を行うことができます。ただし、**【シャッター】**を半押しした場合と比べてフォーカス精度の点で多少劣りますので、ご注意ください。
 - 特に緊急の撮影を除いて、**【シャッター】**を半押しして通常のオートフォーカス動作を行ってから撮影をおすすめします。

■ オートフォーカスの測定範囲(AFエリア)を変える

オートフォーカスモード、マクロモードでは、オートフォーカス(AF)の測定範囲を変更することができます。設定によって【フォーカスフレーム】の形状も変わります。

1. RECモードで【MENU】を押します。
2. “撮影設定”タブ→“AFエリア”と選び、【▶】を押します。
3. 【▲】【▼】で設定内容を選び、【SET】を押します。

スポット：中央のごく狭い部分を測定します。フォーカスロック(64ページ)を活用した撮影に便利です。

マルチ：シャッターを半押しすると、7つの測距点の中で、距離が一番近い被写体にピントを合わせます。集合写真などに便利です。

フリー：【▲】【▼】【◀】【▶】を押した後、【SET】を押して、【フォーカスフレーム】を自由に移動させることができます。フレーミングを考えずに、自由に被写体を捕らえたいときなどに便利です。

参考 • “マルチ”の場合、幅広い【フォーカスフレーム】が表示されます。【シャッター】を半押しすると、ピントが合った場所の【フォーカスフレーム】が表示されます。

“スポット”の場合



【フォーカスフレーム】

“マルチ”の場合



【フォーカスフレーム】

“フリー”の場合

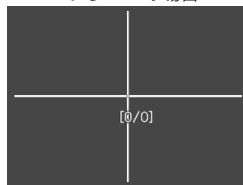

→ 【SET】

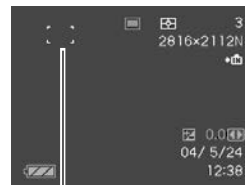

【フォーカスフレーム】

近くを撮影する(マクロ)

マクロでは近距離で自動的にピントを合わせることができます。近くのを撮影(接写)するとき 사용합니다。シャッターを半押しすると、オートフォーカス機能が動き自動的にピント調整を始めます。ピントを合わせることができる範囲は下記の通りです。

範囲：約10cm~50cm(ワイド端)
約40cm~50cm(テレ端)

1. **【☺】**を何回か押して“☺”を表示させます。

2. 撮影します。

- ピントの合わせかた、撮影のしかたはオートフォーカスモードと同じです。
- **【動作確認用ランプ】**／**【フォーカスフレーム】**の点灯のしかたによってピントの状況を知ることができます。点灯のしかたはオートフォーカスモードと同じです。

遠くを撮影する(無限遠)

無限遠では∞(無限遠)にピントが固定されます。景色など遠景を撮影するとき 사용합니다。

1. **【☺】**を何回か押して“∞”を表示させます。

2. 撮影します。

手でピントを合わせる(マニュアルフォーカス)

マニュアルフォーカスでは手でピントを合わせることができます。ピントを合わせることができる範囲は下記の通りです。

光学ズーム倍率	範囲
1倍	約10cm~∞
4倍	約40cm~∞

1. **[MF]**を何回か押して“MF”を表示させます。

- 手順2で拡大表示される範囲が枠で囲まれます。



枠

2. **[液晶モニター]**で確認しながら、**[◀][▶]**を押してピントを合わせます。

- [◀]**: 近い側にピントを合わせる
- [▶]**: 遠い側にピントを合わせる

- [液晶モニター]**にはマニュアルフォーカスの位置が表示され、およそのピントの位置が確認できます。
- ピントを合わせている間は表示が拡大表示になり、ピントの確認がしやすくなります。



マニュアルフォーカスの位置

3. **[シャッター]**を押して撮影します。

- 重要!** マニュアルフォーカス時はキーカスタマイズ(99ページ)により設定されている**[◀][▶]**を押しての動作は無効になり、ピント合わせの動作が優先されます。

ピントを固定して撮影する(パンフォーカス)

ムービーモード(89ページ)では、あらかじめ、ある焦点距離にピントが合うようにピント調整を固定しておき、オートフォーカスの動作を行わずに撮影することができます。

1. ムービーモードを指定します(89ページ)。

- ムービーモードにすると、フォーカスモードは自動的にパンフォーカスになり、画面上に“PF”が表示されます。
- ムービーモードで他のフォーカスモードを指定しているときは、**[Fn]**を何度か押して“PF”を表示させてください。

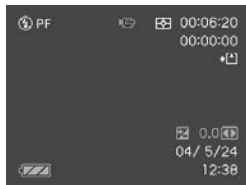

2. [シャッター]を押して撮影します。

重要! • パンフォーカスは、ムービーモード時のみ使用できません。他のRECモードでは使用できません。

フォーカスロック

撮影したい構図で【フォーカスフレーム】に入らない被写体にピントを合わせる場合は、フォーカスロックを使います。フォーカスロックはオートフォーカスモード、マクロモード(**[M]**)で使用できます。

1. ピントを合わせたい被写体を【液晶モニター】で見ながら、【シャッター】を半押しします。

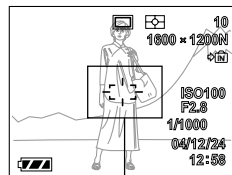

【フォーカスフレーム】

2. 【シャッター】を半押ししたまま、撮影したい構図を決めます。

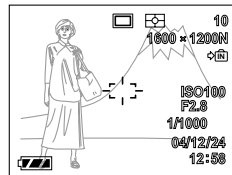

3. 【シャッター】を全押しして撮影します。

参考 • フォーカスロックと同時に露出(AE)もロックされます。

露出を補正する(EVシフト)

本機は撮影時の明るさに応じて、露出値(EV値)を下記の値に手動で補正することができます。逆光での撮影、間接照明の室内、背景が暗い場合の撮影などに利用すると、より良好な画像が得られます。

露出補正值：-2.0EV~+2.0EV

補正単位：1/3EV

1. RECモードにして【MENU】を押します。

2. “撮影設定”タブ→“EVシフト”と選び、【▶】を押します。



露出補正表示

3. 【▲】【▼】で露出補正值を選び、【SET】を押します。

- これで露出補正值が設定されました。



露出補正表示

【▲】：+方向に補正されます。白い物の撮影や逆光での撮影のときに押します。

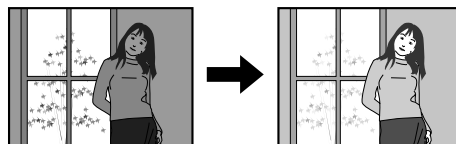

【▼】：-方向に補正されます。黒い物の撮影や晴天の野外などのときに押します。

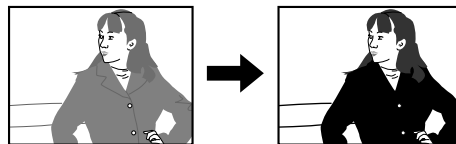

- 露出補正值をもとに戻したいときは、反対方向に露出補正して“0.0”に合わせてください。

4. 撮影します。

重要! ● 明るすぎたり、暗すぎたりするときは、露出補正ができない場合があります。

参考 ● 露出補正を行うと、測光方式が自動的に中央重点測光(中央部を重点的に測光します)に切り替わります。露出補正を“0.0”に戻すとマルチパターン測光(画面全体を分割し、それぞれのエリアの測光データを元に露出を決めます)に戻ります(96ページ)。
● キーカスタマイズ機能を使うと、【◀】【▶】で露出値が補正できるように切り替えられます(99ページ)。

ホワイトバランスを変える

被写体は、太陽光や電球の光など光源の波長によって色味が異なっています。ホワイトバランスとは、被写体を自然な色合いで撮影できるように白を基準に色味を調整することです。

1. RECモードにして【MENU】を押します。

2. “撮影設定”タブ→“ホワイトバランス”と選び、【▶】を押します。



3. 【▲】【▼】で設定内容を選び、【SET】を押します。

- オート : 自動的にホワイトバランスを調整します。
- ☀️ (太陽光) : 晴天時の野外での撮影用
- ☁️ (曇天) : 薄曇～雨天の野外や木陰などでの撮影用
- 🌃 (日陰) : ビルの陰など極端に色温度が高いところでの撮影用
- 💡 (電球) : 電球の雰囲気を消した撮影用
- 💡 (蛍光灯1) : 白色蛍光灯下での色かぶりを抑えた撮影用
- 💡 (蛍光灯2) : 昼白色・昼光色蛍光灯下での色かぶりを抑えた撮影用

WB(フラッシュ発光用)

：複数の光源下でフラッシュの当たっている部分の青味を抑えた撮影用

マニュアル：その場の光源に合わせて手動で設定します。詳しくは「マニュアルホワイトバランスを設定する」を参照してください。

- 参考**
- ホワイトバランスの“オート”では、被写体の中から白色点をカメラが自動的に判断します。被写体の色や光源の状況によってカメラが白色点の判断に迷うことがあります。このような場合は、太陽光や曇天など光源を指定する固定モードをご使用ください。
 - “マニュアル”を選ぶと、前回マニュアルホワイトバランスを設定した際のバランスに設定されます。
 - キーカスタマイズ機能を使うと、【◀】【▶】でホワイトバランスが変更できるように切り替えられます(99ページ)。

マニュアルホワイトバランスを設定する

ホワイトバランスの“オート”や太陽光、曇天など光源を指定する固定モードでは、複数の光源下など難しい環境において調整できる範囲に限界があります。マニュアルホワイトバランスを使うと、さまざまな光源下で適正な色に調整することができます。マニュアルホワイトバランスの設定は、白い紙などを画面に一杯に写した状態で行ってください。

1. RECモードにして【MENU】を押します。
2. “撮影設定”タブ→“ホワイトバランス”と選び、【▶】を押します。
3. 【▲】【▼】で“マニュアル”を選びます。
 - 【液晶モニター】には、前バランスで被写体が表示されます。



4. 画面全体に白い紙などを写した状態で【シャッター】を押します。

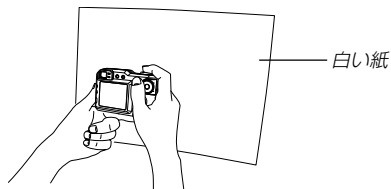

- “完了”と表示されたらホワイトバランスの調整は完了です。
- 暗い所や色の濃いものでホワイトバランスを調整すると、時間がかかります。

5. 【SET】を押します。

- ホワイトバランスを決定し、撮影ができる画面に戻ります。

露出の方法を変えて撮影する(露出モード)

撮影時の絞りとシャッター速度の決定方法(露出モード)は、【モードダイヤル】によって次のように切り替えることができます。

- Aモード : 絞り優先AE
- Sモード : シャッター速度優先AE
- Mモード : マニュアル露出

絞りを優先して撮影する(絞り優先AE)

Aモード(絞り優先AE)では任意の絞りに固定して撮影することができます。絞りを開けるとピントが合う範囲が狭くなり、逆に絞り込むとピントの合う範囲が広がります。シャッター速度は自動的に調整されます。

絞りを開ける



絞り込む



- 設定できる絞り

絞り値	開ける ← → 絞り込む
(W端の場合)	F2.8・3.2・3.5・4.0・4.5・5.0・5.6・6.3・7.1・8.0
ピント	浅い ← → 深い

1. 【モードダイヤル】を“A”(絞り優先)に合わせます。



絞り値 EVシフト

2. 【▲】【▼】で“F*.*”を選び、【◀】【▶】で絞り値を設定します。

- 【▲】【▼】で“EVシフト”を選び、【◀】【▶】で露出補正値を設定することもできます(25、65ページ)。
- マニュアルフォーカス時は、【▲】【▼】で“FOCUS”(MF調整)を選び、【◀】【▶】でピントを合わせることができます(25、63ページ)。

3. 【シャッター】を半押しします。

- 絞り値に合わせてシャッター速度をカメラが自動的に設定し、ピントを合わせます。
- 露出がオーバーまたはアンダー時には、【液晶モニター】にシャッター速度と絞り値が橙色で表示されます。

4. 【シャッター】を全押しして撮影します。

シャッター速度を優先して撮影する(シャッター速度優先AE)

Sモード(シャッター速度優先AE)では任意のシャッター速度に固定して撮影することができます。被写体の動きに応じたシャッター速度が設定できます。絞りは自動的に調整されます。

遅い (1/30)

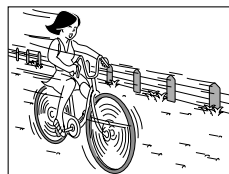

速い (1/2000)

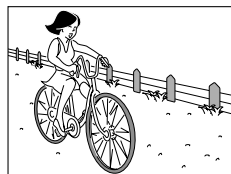

- 設定できるシャッター速度

シャッター速度	遅い ← → 速い
	BULB(バルブ)・60秒 ← → 1/2000秒
動き	流れる ← → 止まる

1. 【モードダイヤル】を“S”
(シャッター速度優先)に合
合わせます。



シャッター速度 EVシフト

2. 【▲】【▼】で“1/**”を選び、【◀】【▶】でシャッター速度を
設定します。

- 【▲】【▼】で“EVシフト”を選び、【◀】【▶】で露出補正値を設定することもできます(25、65ページ)。
- マニュアルフォーカス時は、【▲】【▼】で“FOCUS”(MF調整)を選び、【◀】【▶】でピントを合わせることができます(25、63ページ)。

3. 【シャッター】を半押しします。

- シャッター速度に合わせて絞り値をカメラが自動的に設定し、ピントを合わせます。
- 露出がオーバーまたはアンダー時には、【液晶モニター】にシャッター速度と絞り値が橙色で表示されます。

4. 【シャッター】を全押しして撮影します。

絞り値/シャッター速度を自由に設定して撮影する(マニュアル露出)

Mモード(マニュアル露出)では絞り値、シャッター速度を自由に設定して撮影することができます。

- 設定できる絞り

絞り値	開ける ← → 絞り込む
(W端の場合)	F2.8・3.2・3.5・4.0・4.5・5.0・5.6・6.3・7.1・8.0
ピント	浅い ← → 深い

- 設定できるシャッター速度

シャッター速度	遅い ← → 速い
	BULB(バルブ)・60秒 ← → 1/2000秒
動き	流れる ← → 止まる

1. 【モードダイヤル】を“M”
(マニュアル露出)に合わせ
ます。

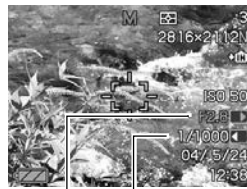

絞り値 シャッター速度

2. **【▲】【▼】**で“F *.*”を選び、**【◀】【▶】**で絞り値を設定します。
3. **【▲】【▼】**で“1/*.*”を選び、**【◀】【▶】**でシャッター速度を設定します。
 - マニュアルフォーカス時は、**【▲】【▼】**で“FOCUS” (MF調整)を選び、**【◀】【▶】**でピントを合わせることができます (25、63ページ)。
4. **【シャッター】**を半押しします。
 - カメラがピントを合わせます。
5. **【シャッター】**を全押しして撮影します。

撮影ガイダンスと露出調整バーを表示する (マニュアルアシスト機能)

Aモード(絞り優先AE)/Sモード(シャッター速度優先AE)/Mモード(マニュアル露出)のときに**【SET】**を押すと、撮影ガイダンス(撮影時の参考になる情報)と露出調整バー(絞り値/シャッター速度バー)が画面に表示されます。

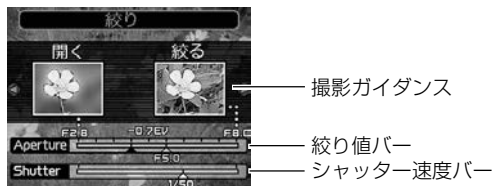

- Aモード時に**【◀】【▶】**を押すと、絞り値を設定することができます。なお、このとき撮影ガイダンスは画面上から消えます。
- Sモード時に**【◀】【▶】**を押すと、シャッター速度を設定することができます。なお、このとき撮影ガイダンスは画面上から消えます。
- Mモード時に**【▲】【▼】**を押すと、絞り値とシャッター速度の撮影ガイダンス表示を切り替えることができます。また、**【◀】【▶】**を押して、絞り値とシャッター速度を設定することができます。
- 撮影ガイダンスが消えているときに**【DISP】**を押すと、撮影ガイダンスは再び表示されます。

重要! ● Aモード時に表示されるシャッター速度やSモード時に表示される絞り値は、【シャッター】を半押ししてオートフォーカス機能が働くと、多少変化することがありますので、目安の数値と捕らえてください(厳密な数値は、【シャッター】を半押ししたときに表示されます)。

露出モード撮影時のご注意

- 被写体が暗すぎたり、明るすぎるときは、適正な明るさで撮影できない場合があります。そのときは、Mモード(マニュアル露出)で絞り値またはシャッター速度を適正な値に変更してください。
- “BULB”に設定することができるのは、Sモード(シャッター速度優先AE)時とMモード(マニュアル露出)時です。
- “BULB”に設定している場合は、【シャッター】を押し込んでいる間(最長60秒)露光し、【シャッター】を離すと露光を終了します。
- “BULB”に設定している場合は、カードリモコンでの撮影方法はカメラ本体での撮影方法と異なりますので、ご注意ください(105ページ)。
- CCDの特性上、シャッター速度が遅くなると、撮影した画像にノイズが発生します。そのため、シャッター速度が1秒より遅くなると、自動的にノイズ軽減処理を行います。ただし、シャッター速度が遅くなるほど、ノイズが目立って発生するようになります。ノイズが気になるような撮影においては、シャッター速度を4秒以上(4秒より速く)に設定してお使いください。また、ノイズ軽減処理のために撮影時間がシャッター速度の約2倍以上になります。
- シャッター速度を1/8秒より遅くした場合は、【液晶モニター】で見える明るさと実際に撮影された画像の明るさが異なります。

露出を固定して撮影する(AEロック撮影)

Mモード(マニュアル露出)以外の露出モードの撮影では、【シャッター】を半押しすると露出は固定されますが、それとは独立して露出を固定することができます。

下記のような条件下であらかじめ露出を固定した後、構図を決めたり、ピントを合わせたいときに使用します。

- － 露出を合わせたい被写体とオートフォーカスを使ってピントを合わせたい被写体が一致しないとき
- － フラッシュ撮影時、フラッシュを発光する前の露出で撮影したいとき(シンクロ撮影)

1. RECモードにして、露出を合わせたい被写体にカメラを向けます。

2. 【AE-L】を押します。

- 露出(絞り値とシャッター速度)が固定され、【液晶モニター】に“AE-L”と表示されます。

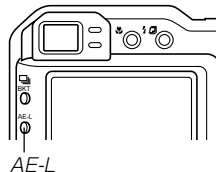

- 【AE-L】を再度押すか、モードを切り替えたり電源を切ると、露出固定は解除されます。

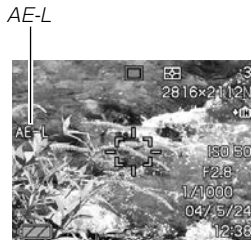

3. 撮影します。

- 撮影が終了すると、露出固定は自動的に解除されます。

- 重要!**
- 露出固定をやり直したいときは、【AE-L】を押して露出固定をいったん解除した後、再度【AE-L】を押してください。
 - 連写撮影中は、露出固定された状態で連続撮影します。
 - ムービー撮影開始前、およびムービー撮影中でも、露出固定/解除ができます(89ページ)。
 - 撮影する被写体と大幅に異なる輝度の構図でAEロックさせた場合には、オートフォーカスが正しく動作しない場合があります。
 - 【AE-L】を押し続けることでも、同様の使い方ができます。

連続して撮影する(連写モード)

【シャッター】を押すたびに1枚だけ撮影する1枚撮影モードと異なり、【シャッター】を押し続けている間、連続撮影ができます。本機では、次の3つの連写ができます。

• 通常連写モード

【シャッター】を押し続けている間、連続撮影することができます。

• 高速連写モード

【シャッター】を押し続けている間、約3枚/秒で最大6枚まで連続撮影することができます。通常撮影よりも高速な連写が可能です。

• マルチ連写モード

【シャッター】を1回押すと、高速連写した25コマの画像を、1枚の画像にまとめます。

連続して撮影する(通常連写)

【シャッター】を押し続けている間、連続撮影ができます。

- 撮影速度：撮影速度は、設定されている画像サイズや画質によって変わります。
- 撮影枚数：そのとき撮影できる最大の枚数

1. RECモードにして【 BKT】を押します。





2. 【▲】【▼】で“”を選び、【SET】を押します。

- 【液晶モニター】に“”が表示されます。

3. 【シャッター】を押して撮影します。



- 【シャッター】を押している間、連続撮影します。
【シャッター】から指を離すと、撮影は終了します。

参考 • 【 BKT】を押し続けた状態で【▲】【▼】により連写モードを選んだ後、【 BKT】から指を離しても、連写モードを設定することができます。

高速で連続して撮影する(高速連写)

通常の連写より高速で連続撮影ができます。

- 撮影速度：約3枚/秒(ただし、シャッター速度が遅くなると、撮影間隔は長くなります)
- 撮影枚数：最大6枚



1. RECモードにして【 BKT】を押します。
2. 【▲】【▼】で“”を選び、【SET】を押します。
 - 【液晶モニター】に“”が表示されます。
3. 【シャッター】を押して撮影します。
 - 【シャッター】を押している間、連続撮影します。
 - 【シャッター】から指を離すと、撮影は終了します。

重要! 撮影中は【液晶モニター】には撮影した画像は表示されません。

25コマを1枚の画像にまとめる(マルチ連写)

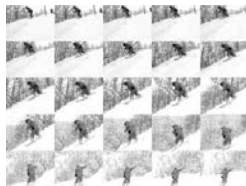
高速連写した25コマの画像を、1枚の画像に合成することができます。



1. RECモードにして【 BKT】を押します。
2. 【▲】【▼】で“”を選び、【SET】を押します。
 - 【液晶モニター】に“”が表示されます。
3. 【シャッター】を1回押して撮影します。
 - 25コマの撮影が終了すると、1枚の画像に合成してメモリーに保存されます。

重要! マルチ連写では、撮影する際に【シャッター】を押し続ける必要はありません。

- 合成された画像のサイズは1600×1200Pixelsとなります。

連写時のご注意

- 次のような場合は、連写はできません。
 - － 撮影画質をTIFF形式(非圧縮)に設定しているとき(58ページ)
 - － シャッター速度を“BULB”に設定しているとき(69、70ページ)
 - － ベストショットモードの花火シーンで撮影しているとき(マルチ連写時のみ)(84ページ)
 - － カップリングショット／プリショット撮影しているとき(87、88ページ)
- 連写では、フラッシュは発光禁止となります。
- 通常連写では、セルフタイマーは使用できません。また、高速連写／マルチ連写では、トリプルセルフタイマーは使用できません。(56ページ)。
- マルチ連写では、シャッター速度を1/15秒より遅くすることはできません。
- 連写では、露出／フォーカス位置は1枚目を撮影した際に固定されますので、2枚目以降は1枚目と同じ露出／フォーカス位置で撮影されます。
- 連写中にメモリーの残り容量が足りなくなった場合、連写は途中で終了します。
- シャッター速度を遅く設定していると、連写の撮影間隔は長くなります。

オートブラケティング撮影をする

オートブラケティング撮影とは、いくつかの撮影条件を少しずつ変化させながら複数の画像を一挙に撮影することです。撮影した画像の中から最良の画像を選択したり、微妙な画質の変化を楽しんだりすることができます。変化させることのできる撮影条件は次の3つです。

- 露出
- ホワイトバランス
- フォーカス距離



露出を切り替えて、3枚撮影した場合

また、1回の撮影で、条件を少しずつ変化させた複数の画像を一挙に記録することができます。ただし、条件の変化量や撮影枚数は固定されており、設定することはできません。変化させることのできる撮影条件は次の6つです。

- フィルター1
- フィルター2
- ポートレート
- シャープネス
- 彩度
- コントラスト

露出を自動的に変化させながら撮影する(AEブラケティング撮影)

1回の撮影で、露出値を少しずつ変化させた画像を3枚または5枚連続して撮影することができます。

- 露出値の補正幅(シフト量)は、好みに合わせて設定することができます。

1. RECモードにして【 BKT】を押します。



2. **[▲][▼]**で“AEB”を選び、**[▶]**を押します。



3. **[▲][▼]**で撮影枚数を設定します。
- 設定できる撮影枚数は3枚または5枚です。
4. **[◀][▶]**で露出値の補正幅を設定します。
5. 設定が終了したら、**[SET]**を押します。
- [液晶モニター]**に“AEB”と表示されます。
6. **[シャッター]**を押して撮影します。
- [シャッター]**を1回押すと、設定されている枚数分が撮影されます。

参考 • **[BKT]**を押し続けた状態で**[▲][▼]**によりオートブラケットイングモードを選んだ後、**[BKT]**から指を離しても、同じように操作することができます。

ホワイトバランスを自動的に変化させながら撮影する(WBブラケットイング撮影)

1回の撮影で、ホワイトバランスを少しずつ変化させた画像を3枚または5枚連続して撮影することができます。

- ホワイトバランスの色の振れ幅は、好みに合わせて設定することができます。

1. RECモードにして**[BKT]**を押します。

2. **[▲][▼]**で“WB”を選び、**[▶]**を押します。

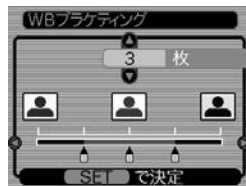

3. **[▲][▼]**で撮影枚数を設定します。
- 設定できる撮影枚数は3枚または5枚です。

4. [◀][▶]でホワイトバランスの色味幅を設定します。
5. 設定が終了したら、[SET]を押します。
 - [液晶モニター]に“WBB”と表示されます。
6. [シャッター]を押して撮影します。
 - [シャッター]を1回押すと、設定されている枚数分が撮影されます。

フォーカス距離(位置)を自動的に変化させながら撮影する(フォーカスブラケティング撮影)

1回の撮影で、フォーカス距離(位置)を少しずつ変化させた画像を3枚または5枚連続して撮影することができます。

- フォーカス距離の振れ幅(カメラと被写体までの距離)は、好みに合わせて設定することができます。

1. RECモードにして[📺 BKT]を押します。
2. [▲][▼]で“AFB”を選び、[▶]を押します。



3. [▲][▼]で撮影枚数を設定します。
 - 設定できる撮影枚数は3枚または5枚です。

4. 【◀】【▶】でフォーカス距離の振れ幅を設定します。
5. 設定が終了したら、【SET】を押します。
 - 【液晶モニター】に“AFB”と表示されます。
6. 【シャッター】を押して撮影します。
 - 【シャッター】を1回押すと、設定されている枚数分が撮影されます。

さまざまな撮影条件を少しずつ変化させた画像を撮影する(マルチブラケティング撮影)

さまざまな撮影条件を少しずつ変化させた複数の画像を、一挙に記録することができます。ただし、1回の撮影での変化量や撮影される枚数は固定されており、設定することはできません。変化させることのできる撮影条件は次の6つです。

- フィルター1 (5枚)
- フィルター2 (5枚)
- ポートレート (3枚)
- シャープネス (3枚)
- 彩度 (3枚)
- コントラスト (3枚)

1. RECモードにして【 BKT】を押します。
2. 【▲】【▼】で“Multi”を選び、【▶】を押します。



3. 【▲】【▼】で変化させたい撮影条件を選択し、【SET】を押します。

- 【液晶モニター】に“MB”と表示されます。

4. 【シャッター】を押して撮影します。

- 【シャッター】を1回押すと、画像を1枚撮影した後、撮影条件に合わせて内部処理した画像が複数枚記録されます。

- 参考**
- “フィルター1”を選ぶと、白黒／セピア／赤／紫のフィルターを装着したような画像を撮影します。
 - “フィルター2”を選ぶと、緑／青／黄／ピンクのフィルターを装着したような画像を撮影します。
 - “ポートレート”を選ぶと、標準的な撮影の後に、ソフトフォーカスの画像、肌色を強調した画像を撮影します。

オートブラケティング撮影時のご注意

- 次のような場合は、オートブラケティング撮影はできません。
 - 撮影画質をTIFF形式(非圧縮)に設定しているとき(58ページ)
 - シャッター速度を“BULB”に設定しているとき(69、70ページ)
 - カップリングショット／プリショット撮影しているとき(87、88ページ)
- オートブラケティング撮影では、フラッシュは ⓧ (発光禁止)となります。
- オートブラケティング撮影では、トリプルセルフタイマー(56ページ)は使用できません。
- オートブラケティング撮影中にメモリーの残り容量が足りなくなったり、電池が切れた場合は、撮影は中断されます。
- オートブラケティング撮影では、一部のメニュー設定が無視される場合があります。

高速連写／ブラケティング撮影した画像をすぐに確認する(マルチプレビュー機能)

高速連写／ブラケティング撮影した画像を、PLAYモード(111ページ)に切り替えずに、RECモードで見ることができます。

1. 【PREVIEW】を押します。

- 高速連写／ブラケティング撮影した画像が、簡易画像で表示されます。
- 再度【PREVIEW】を押すと、簡易画像が表示される前の状態に戻ります。

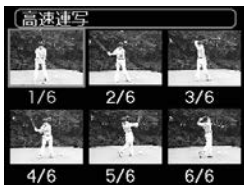
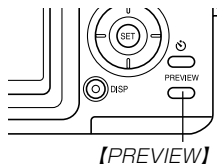

高速連写で撮影した画像を見た場合

2. 【▲】【▼】【◀】【▶】で画像に枠を移動し【SET】を押すと、枠の画像が1枚で表示されます。

- 【液晶モニター】に「」などのアイコンと何枚目に撮影した画像かを示す数値が表示されます。

3. 【◀】【▶】で前後の画像を見ることができます。

- 重要!**
- 通常連写／マルチ連写／1枚撮影後に【PREVIEW】を押した場合は、最後に撮影した1枚の画像しか見ることはできません。
 - 以下の場合、【PREVIEW】を押しても、直前に高速連写／ブラケティング撮影した画像を見ることはできません。
 - 電源を入れた直後
 - 撮影後に【モードダイヤル】を回した場合
 - 高速連写／ブラケティング撮影以外の新たな撮影をした場合
 - 高速連写後でも、1枚しか撮影していなかった場合は、一覧表示にはなりません。1枚表示の画面になります。

プレビュー中の画像を消去する

高速連写／ブラケティング撮影した画像を、プレビュー中に消去することができます。

重要! • 一度消去してしまった撮影内容は、二度と元に戻すことはできません。消去の操作を行う際は、本当に不要な画像かどうかをよく確かめてから行ってください。

1. [PREVIEW]を押して、簡易画像を表示させます。

2. [EX 

3. [▲][▼]で“全連写消去”または“消去”を選びます。

- “全連写消去”を選んだ場合は、直前に高速連写またはブラケティング撮影したすべての画像が消去されます。
- “消去”を選んだ場合は、[◀][▶]で表示させた画像のみが消去されます。
- 消去を中止する場合は“キャンセル”を選びます。

4. [SET]を押します。

重要! • 直前に撮影した画像が1枚しかない場合は、“全連写消去”は表示されません。

さまざまなシーンを選んで撮影する(ベストショットモード)

25種類のシーンの中から撮影したいシーンを選ぶと、自動的にそのシーンに最適な設定になります。

■シーンのサンプル画像例

- 人物を写す



- 風景を写す



- 夜景を写す



- 人物と夜景を写す



1. 【モードダイヤル】を“BS”に合わせます。

- ベストショットモードになり、シーンのサンプル画像が表示されます。



2. 【◀】【▶】で撮影したいシーンを選び、【SET】を押します。

3. 撮影します。

- 重要!**
- No.4のシーンについては「カップリングショット」(87ページ)、No.5のシーンについては「プリショット」(88ページ)をご覧ください。
 - シーンに使用されているサンプル画像は本機で撮影されたものではありません。イメージ画像です。
 - 被写体の条件によっては、十分な効果が得られなかったり、正しく撮影されない場合があります。
 - シーンを選んだ後から【SET】を押し、【◀】【▶】で撮影したいシーンを選んで【SET】を押すと、シーンを選び直すことができます。
 - 選んだシーンの各種設定内容は変更することができますが、シーンを選び直したり、電源を入れ直すと、設定内容は初期状態に戻ります。
 - 夜景や花火のシーンなどシャッター速度が遅くなる撮影では、撮影した画像にノイズが発生するため、自動的にノイズ低減処理を行っています。このノイズ低減処理のために、撮影が終了するまでの時間がシャッター速度に比べて長くなります。その間はキー操作を行わないでください。

- 参考**
- ベストショットモードで電源を入れたとき、約2秒間、操作ガイドと現在選ばれているシーンのサンプル画像が表示されます。



撮影したいシーンを登録する(カスタム登録)

今まで撮影した画像の設定内容をベストショットモードに登録して、呼び出すことができます。呼び出した画像の設定内容と同じ設定で撮影することができます。

1. 【モードダイヤル】を「BS」に合わせます。
 - シーンのサンプル画像が表示されます。
2. 【◀】【▶】を押して、“新規登録”を表示させます。



3. 【SET】を押します。
4. 【◀】【▶】を押して、登録したい画像を選びます。



5. [▲][▼]で“登録”を選び、**[SET]**を押します。

- 登録が完了します。
- 撮影できる状態になります。以降、84ページと同じ操作により、この設定を選んで撮影することができます。

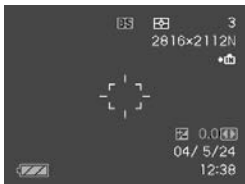

- 重要!**
- 本機では、本機内蔵のシーンのあとに「マイベストショット(カスタム登録したシーン)」の順番でシーンが登録されます。
 - 内蔵メモリーをフォーマット(140ページ)すると、カスタム登録したベストショットモードのシーンファイルは消えてしまいますので、その場合は必要に応じてカスタム登録し直してください。

参考

- 登録される設定内容は下記の通りです。
フォーカスモード、EVシフト、フィルター、測光方式、ホワイトバランス、フラッシュ光量、シャープネス、彩度、コントラスト、フラッシュモード、ISO感度、マニュアル撮影時の絞り値とシャッター速度
- 本機で撮影された画像からのみ設定内容を読み取ることができます。
- 登録可能件数は最大999件となります。
- 各シーンの設定状態はメニューをたどり、各機能の設定内容を表示させることにより、確認できます。
- カスタム登録したシーンのファイル名は、「UP600nnn.JPE (n=0~9)」となります。
- カスタム登録したシーンを消去したい場合は、ベストショットモードでシーンを選ぶときに、カスタム登録したシーンを表示させ、**[EX 1/2]**を押して削除するか、パソコンを使って内蔵メモリー内の「SCENE」フォルダ内から消去したいシーンのファイルを削除してください(166ページ)。

二人で記念撮影をする(カップリングショット)

一画面を2つに分けて2回撮影し、その後自動合成して1枚の画像にする機能です。他の人に撮影を頼むことができないときでも、全員揃って記念撮影できます。この機能はベストショットモード(84ページ)の中にあります。

● 1回目の撮影

撮影者以外を撮影する。



● 2回目の撮影

背景の重なり具合を確認しながら撮影者のみを撮影する。



● 合成



1. 【モードダイヤル】を“**BS**”に合わせます。
2. 【◀】【▶】で“カップリングショット”のシーンを選び、【SET】を押します。
3. 最初に【液晶モニター】で【フォーカスフレーム】を左側部分の被写体に合わせます。
 - カップリングショットでは、“AFエリア”(61ページ)が自動的に“スポット”になります。
4. 【シャッター】を押して、左側部分を撮影します。
 - この撮影で下記の情報が固定されます。
フォーカス、露出、ホワイトバランス、ズーム、フラッシュ



【フォーカスフレーム】

5. 次に【液晶モニター】上で半透明で表示されている左側部分と、現在の背景が正しく重なるようにフレームを合わせます。

- 【MENU】を押すと、この撮影をキャンセルし、操作3に戻ることができます。



半透明の画像

6. 【シャッター】を押して、右側部分を撮影します。

重要! • カップリングショットでは、撮影時に内蔵メモリーまたはメモリーカードのどちらかを使用している方のメモリーを一時的に使用します。メモリーの容量が残り少ないと、撮影中にエラー表示が出ることがあります。その場合は不要な画像を消去してから再度撮影してください。

好みの構図で記念撮影をする(プリショット)

プリショット機能は人に撮影を依頼するときに便利な機能です。この機能では一度の撮影で2回の撮影を行います。1回目の撮影で撮影画像を半透明の状態【液晶モニター】上に表示し、2回目では表示されている半透明の画像を目安に最終的な撮影を行います。2回目に撮影した画像が記録されます。この機能はベストショットモード(84ページ)の中にあります。

- 好みの構図を自分で撮影



- 構図に合わせて他の人に撮影してもらう



- 2回目だけの画像が記録される



1. 【モードダイヤル】を「BS」に合わせます。
2. 【◀】【▶】で“プリショット”のシーンを選び、【SET】を押します。
3. 最初に仮撮影を行います。
 - この操作で撮影した画像は操作4で半透明で表示されますが、最終的にはカメラに保存されません。
 - この撮影で下記の情報が固定されます。
フォーカス、露出、ホワイトバランス、ズーム、フラッシュ
4. 次に【液晶モニター】上で半透明で表示されている背景と、現在の背景が正しく重なるようにフレームを合わせます。
 - 【MENU】を押すと、この撮影をキャンセルし、操作3に戻ることができます。
5. 撮影します。
 - この操作で撮影した画像がカメラに保存されます。



半透明の画像

動画を撮影する(ムービーモード)

メモリー容量いっぱいまで音声付き動画を撮影することができます。

- ファイル形式：AVI形式
AVI形式は、Open DML グループが提唱したMotion JPEGフォーマットに準拠しています。
- 画像サイズ：320×240pixels
- 動画ファイルサイズ：約300KB/秒
- 撮影可能なムービーの時間：
 - 一度に撮影可能な最長時間：メモリー容量による
 - 撮影可能なトータル時間：
内蔵メモリーで最長約30秒、64MBのSDメモリーカードで最長約3分20秒

1. 【モードダイヤル】を“**Ⓜ**”に合わせます。



2. 撮影する被写体にカメラを向け、【シャッター】を押します。

- 残りのメモリいっぱい、動画撮影が続きます。
- 動画撮影中は【液晶モニター】に“残り撮影時間”と“撮影時間”を表示します。
- ムービーモードでは、モードメモリ(100ページ)の“フォーカス方式”の設定にかかわらず、フォーカスモードが自動的にパンフォーカス(64ページ)になります。撮影前であれば、他のフォーカスモードに切り替えることができます。
- 動画撮影中は光学ズームは動作しません。デジタルズームのみ使用できます。【シャッター】を押す前であれば、光学ズームは使用できます。

ムービー録画中



- 動画撮影を途中で終了させたいときは、もう一度【シャッター】を押してください。

3. 動画撮影が終了したら、動画ファイルがカメラのメモリーに保存されます。

- 重要!**
- フラッシュは発光しません。
 - 本機では音声も同時に記録されますので、次の点に注意してください。

- 指などで【マイク】をふさがないようにご注意ください。
- 録音の対象がカメラから遠くに離れると、きれいに録音されません。
- 撮影中にボタン操作をすると、操作音が入ることがあります。
- 音声はモノラルで録音されます。

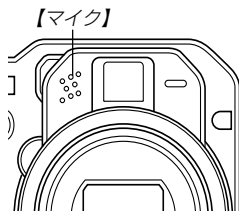

- ムービーモードに切り替えると、モードメモリ(100ページ)の“フォーカス方式”の設定にかかわらず、自動的にフォーカスモードがパンフォーカス(64ページ)になります。

- フォーカスモード(59ページ)をオートフォーカスモードかマクロモード(📍)にすると、自動的にピント調整を行います。その際に「カタカタ」という動作音が入ります。ピント調整音が気になる場合は、パンフォーカスのまま撮影するか、あらかじめマニュアルフォーカスモード(MF)でピントを調整したうえで、撮影することをおすすめします。
- フォーカスモードをパンフォーカスモード(PF)、マニュアルフォーカスモード(MF)、無限遠モード(∞)にすると「カタカタ」という動作音は入りません。ただし、マニュアルフォーカスモードでは撮影中のピント調整ができなくなりますので、撮影前にピントを合わせてください。
- 使用するメモリーカードによっては、記録時間がかかるため、コマ落ちする場合があります。このとき、📷とRECが点滅します。

音声を記録する

画像に音声を加えて記録する (音声付き静止画撮影モード)

画像撮影後に、音声を録音することができます。

- 画像形式：JPEG形式
画像を効率よく圧縮するための画像フォーマットです。拡張子は“.JPG”となります。
- 録音形式：WAVE/ADPCM記録形式
音声を録音するためのWindows標準フォーマットです。拡張子は“.WAV”となります。
- 録音時間：1画像につき最長約30秒間
- 音声ファイルサイズ：
約120KB(約4KB/秒で30秒間録音時)

1. RECモードにして【MENU】を押します。
2. “撮影設定”タブ→“音声付静止画”と選び、【▶】を押します。
3. 【▲】【▼】で“入”を選び、【SET】を押します。
 - 音声付き静止画撮影モードになり、が表示されます。
 - “切”を選ぶと、通常の静止画撮影モードになります。

4. 【シャッター】を押して、画像を撮影します。

- 画像を撮影した後、音声録音スタンバイ状態になります(今、撮影した画像が表示されます)。
- 音声録音スタンバイ状態で【MENU】を押すと、音声録音を解除することができます。



録音可能時間

5. 【シャッター】を押して、音声を録音します。
 - 録音中は緑の【動作確認用ランプ】が点滅します。
 - 【DISP】を押して【液晶モニター】をオフに設定しても、音声録音時には【液晶モニター】は点灯します。

6. 【シャッター】を押すか約30秒経つと、録音を終了します。

重要! • 音声付き静止画撮影モードで撮影できないのは、次の通りです。
セルフタイマー撮影(×3)、連写、オートブラケットिंग撮影、カップリングショット

音声のみ記録する(ボイスレコードモード)

音声のみを録音することができます。

- 録音形式：WAVE/ADPCM記録形式
音声を録音するためのWindows標準フォーマットです。拡張子は“.WAV”となります。
- 録音時間：内蔵メモリー使用時で最長約40分
- 音声ファイルサイズ：
約120KB(約4KB/秒で30秒間録音時)

1. 【モードダイヤル】を“U”に合わせます。

- ボイスレコードモードになり、**U**が表示されます。



録音可能時間

2. 【シャッター】を押して、音声を録音します。

- 録音中は【液晶モニター】に“録音時間”を表示します。また、緑の【動作確認用ランプ】が点滅します。
- 録音中に【DISP】を押すと、【液晶モニター】が消灯します。
- 録音中に【SET】を押すと、録音位置を記憶したマークを付けることができます。

3. 【シャッター】を押すかメモリーがいっぱいになるか、または電池が消耗すると録音を終了し、音声を記録します。

■ 音声記録時のご注意

- カメラ前面部にある【マイク】を必ず対象に向けてください。
- 指などで【マイク】をふさがないようにご注意ください。

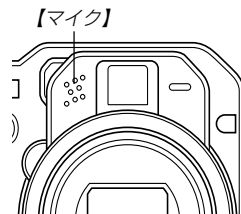

- 録音の対象がカメラから遠くに離れると、きれいに録音されません。
- 録音中に【電源ボタン】を押すか【モードダイヤル】を回すと、録音は中止となり、その時点までの音声記録されます。
- 撮影済みの静止画像に、後から音声を追加(アフターレコーディング機能)することができます。また、録音済みの音声を記録し直すこともできます(121ページ)。

各種機能を設定する

RECモードにおいて、下記の機能を設定することができます。

- ISO感度
- オートフォーカス方式(AF方式)
- 測光方式
- 色彩効果(フィルター)
- シャープネス
- 彩度
- コントラスト
- グリッド表示のオン/オフ
- 撮影レビュー
- 左右キー設定
- 各種設定の記憶(モードメモリ)
- 各種設定のリセット

- 参考** • 上記以外に、次の機能も変更できます。操作方法については各ページをご覧ください。
- サイズ(57ページ)
 - 画質(58ページ)
 - ホワイトバランス(66ページ)
 - AFエリア(61ページ)
 - 音声付静止画(91ページ)
 - フラッシュ光量(55ページ)
 - デジタルズーム(52ページ)

ISO感度を変える

暗い場所で撮影するときやシャッター速度を速くしたいとき、ISO感度を変更できます。使用目的に応じてISO感度を設定してください。

- ISO感度とは、光に対する感度をISO(写真フィルムの感度単位)の数値で表したものです。数値が大きいくほど感度が高くなり、暗い場所での撮影に強くなります。

1. RECモードにして【MENU】を押します。

2. “撮影設定”タブ→“ISO感度”と選び、【▶】を押します。

3. 【▲】【▼】で設定内容を選び、【SET】を押します。

感度が低い	ISO 50	: ISO 50相当
	ISO 100	: ISO 100相当
	ISO 200	: ISO 200相当
感度が高い	ISO 400	: ISO 400相当
	オート	: 撮影条件により自動調整します。

- 重要!** • 同じ撮影条件下でISO感度を上げるとシャッター速度は早くなりますが、画像のノイズが増加しますので、きれいに撮りたいときはなるべくISO感度を下げてください。
- ISO感度を上げてフラッシュ撮影すると、近くの被写体の明るさが適正にならない場合があります。

- 参考** • キーカスタマイズ機能を使うと、【◀】【▶】でISO感度を変更できるように切り替えられます(99ページ)。

オートフォーカス方式(AF方式)を変える

オートフォーカス方法を変更できます。

1. RECモードにして【MENU】を押します。
2. “撮影設定”タブ→“AF方式”と選び、【▶】を押します。
3. 【▲】【▼】で設定内容を選び、【SET】を押します。

ハイブリッド： 位相差センサー方式とコントラスト方式を併用した方式で、オートフォーカスを行います。通常はハイブリッドに設定してお使いください。

コンティニアス： 常に測距をし、レンズ移動によるピント合わせをし続けることにより、高速なオートフォーカスを行います。

コントラスト： コントラスト方式でオートフォーカスを行うことにより、【位相差センサー】が隠れてオートフォーカス動作ができなくなってしまうことを防ぎます。

- 重要!**
- オートフォーカス方式を“コンティニアス”に切り替えると、常時レンズが動き続けるため、電池寿命は“ハイブリッド”よりも短くなります。
 - ワイドコンバーター／テレコンバーター／クローズアップレンズなどの外部レンズを装着して撮影するときは、必ずオートフォーカス方式を“コントラスト”に設定してください(107ページ)。なお、オートフォーカス方式を“コントラスト”に設定すると、オートフォーカス動作は“ハイブリッド”よりも遅くなります。

測光方式を変える

測光方式を変更できます。

1. RECモードにして【MENU】を押します。
2. “撮影設定”タブ→“測光方式”と選び、【▶】を押します。
3. 【▲】【▼】で設定内容を選び、【SET】を押します。

マルチ(マルチパターン)：

画面の全体を分割し、それぞれのエリアについて測光します。測光結果の明暗パターンによって撮影環境をカメラが自動的に判断し、露出を決定します。さまざまなシーンで失敗の少ない露出が得られます。



中央重点：

中央部を重点的に測光します。カメラ任せではなく、自分である程度露出をコントロールしたいときに使います。



スポット：

センターのごく狭い部分を測光します。周囲の影響を受けずに、写したい被写体に露出を合わせることができます。



重要! • “マルチ”設定時にEVシフト(65ページ)を行うと、測光方式が自動的に“中央重点”に切り替わります。EVシフトを“0.0”に戻すと、元の測光方式に戻ります。また、マニュアル露出(70ページ)に切り替えたとときも同様に“マルチ”は“中央重点”に切り替わります。

色を変える(フィルター)

フィルター機能を使用して、撮影時の画像の色彩効果を変更することができます。

1. RECモードにして【MENU】を押します。
2. “撮影設定”タブ→“フィルター”と選び、【▶】を押します。
3. 【▲】【▼】で設定内容を選び、【SET】を押します。
切/白黒/セピア/赤/緑/青/黄/ピンク/紫

参考 • フィルター機能を使うと、色彩効果用のレンズフィルターを装着して撮影したような画像になります。

シャープネスを変える

撮影される画像の鮮鋭度を設定できます。

1. RECモードにして【MENU】を押します。
2. “撮影設定”タブ→“シャープネス”と選び、【▶】を押します。
3. 【▲】【▼】で設定内容を選び、【SET】を押します。

柔らかく ソフト : 鮮鋭度が低くなります。



標準 : 標準の鮮鋭度になります。

クッキリ ハード : 鮮鋭度が高くなります。

彩度を変える

撮影される画像の色の鮮やかさを設定できます。

1. RECモードにして【MENU】を押します。
2. “撮影設定”タブ→“彩度”と選び、【▶】を押します。
3. 【▲】【▼】で設定内容を選び、【SET】を押します。

色が淡く 低 : 色の鮮やかさが低くなります。



標準 : 標準の彩度になります。

色が濃く 高 : 色の鮮やかさが高くなります。

コントラストを変える

撮影される画像の明暗の差を設定できます。

1. RECモードにして【MENU】を押します。
2. “撮影設定”タブ→“コントラスト”と選び、【▶】を押します。
3. 【▲】【▼】で設定内容を選び、【SET】を押します。

平坦 低 : 明暗が平坦になります。



標準 : 標準のコントラストになります。

クッキリ 高 : 明暗がクッキリします。

グリッドを表示する

撮影時、【液晶モニター】に方眼を表示します。カメラを水平や垂直に保つのに便利です。



1. RECモードにして【MENU】を押します。
2. “撮影設定”タブ→“グリッド表示”と選び、【▶】を押します。
3. 【▲】【▼】で設定内容を選び、【SET】を押します。
入 : グリッドを表示します。
切 : グリッドは表示しません。

撮影した画像を確認する(撮影レビュー)

撮影した直後に【液晶モニター】で撮影した画像を確認することができます。

1. RECモードにして【MENU】を押します。
2. “撮影設定”タブ→“撮影レビュー”と選び、【▶】を押します。
3. 【▲】【▼】で設定項目を選び、【SET】を押します。

入：撮影直後に【液晶モニター】に撮影した画像が約1秒間表示されます。

切：撮影した画像は表示されません。

左右キーに機能を割り当てる(キーカスタマイズ)

【◀】【▶】に、5つの中のどれか1つの機能の操作を割り当てることにより、操作しやすくすることができます。

1. RECモードにして【MENU】を押します。
2. “撮影設定”タブ→“左右キー設定”と選び、【▶】を押します。
3. 【▲】【▼】で設定内容を選び、【SET】を押します。

- 【◀】【▶】で設定した機能が操作できるようになります。

EVシフト	：露出値(EV値)が補正できます(65ページ)。
ホワイトバランス	：ホワイトバランスが変更できます(66ページ)。
ISO感度	：ISO感度が変更できます(94ページ)。
測光方式	：測光方式が変更できます(96ページ)。
AFエリア	：オートフォーカスの測定範囲(AFエリア)が変更できます(61ページ)。
切	：【◀】【▶】に操作を割り当てません。

参考 • 初期設定は“EVシフト”の操作となります。

各種設定を記憶させる(モードメモリ)

モードメモリとは、電源を切ったときでも直前の状態を記憶しておく機能です。電源の入/切で毎回設定をし直す手間がはげます。

●モードメモリで設定できる機能

フラッシュ、フォーカス方式、ホワイトバランス、ISO感度、AFエリア、測光方式、連写/BKT、フラッシュ光量、デジタルズーム、MF位置、ズーム位置

1. RECモードにして【MENU】を押します。
2. 【◀】【▶】で“モードメモリ”タブを選びます。
3. 【▲】【▼】で設定したい機能を選び、【▶】を押します。
4. 【▲】【▼】で設定内容を選び、【SET】を押します。
入：電源を切ったときにその時点の設定を記憶します。
切：電源を切ったときに初期設定に戻ります。

機 能	入	切
フラッシュ	最後のモード	オート
フォーカス方式*1		オート
ホワイトバランス		オート
ISO感度		オート
AFエリア		スポット
測光方式		マルチ
連写/BKT		1枚撮影
フラッシュ光量		標準
デジタルズーム		入
MF位置		MFに切り替える前の位置
ズーム位置*2	ワイド端	

※1 ムービーモードでは設定を記憶することができません。自動的にPF(パンフォーカス)に戻ります。

※2 ズーム位置では光学ズームの位置のみ記憶します。

- 重要!**
- ベストショットモードでは、シーンの選択をしたり、電源のオン/オフを行うと、モードメモリが入/切のどちらに設定されていても、撮影設定(“ズーム位置”以外)は各シーンの初期設定値となります。
 - ムービーモードでは、モードメモリの入/切の設定に関わらず、フラッシュは常に  (発光禁止) に設定されます。

各種設定をリセットする

本機の設定内容を初期値に戻すことができます。初期値については「メニュー一覧表」(184ページ)をご覧ください。

1. RECモードまたはPLAYモードで【MENU】を押します。
2. “設定”タブ→“リセット”を選び【▶】を押します。
3. 【▲】【▼】で“リセット”を選び、【SET】を押します。
 - リセットしない場合は“キャンセル”を選びます。



【EX 𠄎】を使って素早く設定する(EXメニューによるショートカット)

【EX 𠄎】を押して表示されるEXメニュー画面から、「ホワイトバランス」「ISO感度」「測光方式」「AFエリア」の4つの項目を素早く設定することができます。

1. RECモードで【EX 𠄎】を押します。



2. 【◀】【▶】で変更したい項目を選択し、【▲】【▼】で設定したい内容を次々と選んでいきます。
3. 設定後に【SET】を押すと、EXメニュー画面から抜けます。
 - 設定項目／設定内容については、下記のページをご覧ください。
 - ホワイトバランスを変える(66ページ)
 - ISO感度を変える(94ページ)
 - 測光方式を変える(96ページ)
 - オートフォーカスの測定範囲(AFエリア)を変える(61ページ)

- 参考
- 【EX 】を押し続けた状態で【◀】【▶】により変更したい項目を選択し、【▲】【▼】で設定したい内容を選んだ後に【EX 】から指を離しても、同じように設定することができます。

カードリモコンを使って撮影する

本機は付属のカードリモコンを使って撮影することができます。シャッター速度が遅い場合や望遠での撮影で三脚を併用することで、手ぶれを防ぐことができます。

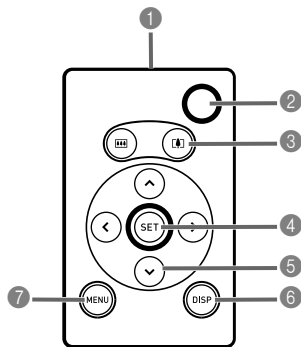

- ① リモコン発光部
- ② シャッターボタン
- ③ ズームボタン
- ④ SETボタン
- ⑤ コントロールボタン(▲▼◀▶)
- ⑥ DISPボタン
- ⑦ MENUボタン

電池を入れる

リモコンをご使用になる前に、リモコンにリチウム電池 (CR2025)を入れてください。

1. ①を矢印の方向に押しながら、電池ホルダーをリモコンから抜き取ります。

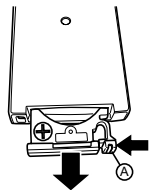

2. 電池の表面を乾いた布でよく拭いてから、(+)側を上にして電池ホルダーに取り付けます。

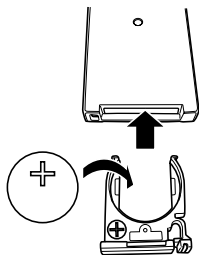



3. 電池ホルダーをリモコンに差し込みます。

- 重要!**
- 本機で使用しているボタン電池を取り外した場合は、誤って電池を飲むことがないようにしてください。特に小さなお子さまにご注意願います。
 - ボタン電池は小さなお子さまの手の届かない所へ置いてください。万一、お子さまが飲み込んだ場合は、ただちに医師と相談してください。



カードリモコンを使う前に

カードリモコンを使う前に、必ず下記の準備をしてください。

1. RECモードにして、 を押しリモコン動作オンを選びます。

- リモコン動作オンになると、【液晶モニター】に  または  が表示されます。



-  : リモコンを操作すると、すぐにカメラが動作します。
-  : リモコンを操作すると、カメラが“セルフタイマー2秒”を選択したときと同じ動作をします。

- 重要!**
- リモコンを使って自分撮りをするときは  に設定すると、リモコンを構えている姿が写らずに便利です。
 - PLAYモード、ボイスレコードモードでは、セルフタイマーの設定に関係なく、常にリモコンが使えます(カメラ側が信号を受け付けます)。

カードリモコンを使う

リモコン発光部をカメラの【リモコン受光部】に向けて操作してください。カードリモコンのボタン操作は、カメラ本体でのボタン操作と同じとなります。

- カードリモコンが使用できる距離は、カメラ正面から約5m、カメラ正面の右横から約1mです。

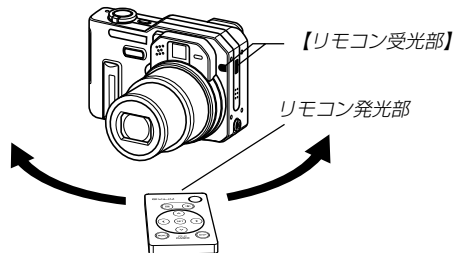

- 重要!**
- 次のような状態では、カードリモコンが使用できる距離が短くなります。
 - カメラの【リモコン受光部】に対して、斜めに使用しているとき
 - カメラ本体に強い光が当たっているとき
 - カードリモコンの電池が消耗しているとき

- カードリモコンのシャッターボタンでは、カメラ本体の【シャッター】半押し操作はできません。シャッターボタンを押すと、ピントを合わせた後、すぐに撮影します。
- カードリモコンを使用して通常連写／高速連写を行う場合は、リモコンのシャッターボタンを押し続けてください。
- リモコン信号の受信状態が悪くなったり、リモコンの電池が消耗してくると、連写やオートブラケティング撮影が途中で終了してしまうことがあります。
- カードリモコンを使用してバルブ撮影を行う場合は、リモコンのシャッターボタンを1回押すと露光を開始し、もう1回押すと露光を終了します(カメラ本体でバルブ撮影を行う場合は【シャッター】を押し続けている間、露光を続けます)。カメラ本体とリモコンでは操作の仕方が異なりますので、ご注意ください。
- コンバージョンレンズ装着時は、カメラ前面の【リモコン受光部】をコンバージョンレンズが覆ってしまうので、リモコンをカメラ側面の【リモコン受光部】に向けて操作してください(107ページ)。

外部フラッシュを接続して撮影する

本機は市販の外部フラッシュを接続することができます。内蔵フラッシュより大きなガイドナンバー(明るい)のフラッシュを使用することにより、内蔵フラッシュの届かない遠くの被写体を照らすことができます。

内蔵フラッシュのガイドナンバー：8(ISO 100/m)

使用できる外部フラッシュの条件

下記の条件を備えた市販のフラッシュを使用することができます。

- － 調光機能(AUTO機能)付き。
- － 閃光時間が1/1000秒より短いもの。
- － 照射角度が35mmフィルム換算で焦点距離33mmのレンズをカバーするもの(ワイドコンバーター非装着時)。

- 重要!**
- 閃光時間の長いものはフラッシュの性能が十分に発揮できない場合があります(リングフラッシュなど)。
 - フラッシュによっては、デジタルカメラ本体と同等の絞り値とISO感度に設定できない場合があります。この場合は設定値に近い値に設定し、外部フラッシュやデジタルカメラの絞りを調整し、試し撮りをして、適正な明るさになるように設定値を選択してください。

外部フラッシュの接続

重要! ● 外部フラッシュの取り付け、取り外しの際には、必ず外部フラッシュの電源とデジタルカメラの電源は切ってください。フラッシュが誤発光することがあります。

1. シンクロコードを【外部フラッシュシンクロ端子】に接続します。

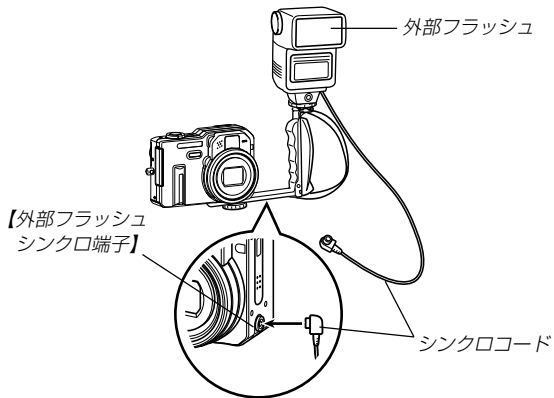

- デジタルカメラに外部フラッシュを取り付ける場合は、市販の三脚穴に固定可能なグリップ付きブラケットをお買い求めください。

2. カメラの電源を入れ、カメラを次のように設定します。

露出モード：Mモード(マニュアル露出)

シャッター速度は1/60秒程度、絞りは用途に合わせて設定してください。

- フラッシュの光が届かない部分をできるだけ明るく撮影したい場合は、デジタルカメラの絞りを開放(F2.8)に設定してください。

ホワイトバランス：☀️ (太陽光)

フラッシュモード：🚫 (発光禁止)

3. 外部フラッシュの電源を入れ、外部フラッシュ側の設定を、デジタルカメラで設定した絞り(F)値(70ページ)とデジタルカメラの感度(ISO50相当)に近い値に合わせます。

- 外部フラッシュのオート絞り(F)値やISO感度を本機の条件に近い設定をしても、撮影条件によっては適正な露出にならない場合があります。このような場合は外部フラッシュ側のオート絞り(F)値かISO感度の値などを調整してください。または、デジタルカメラの絞りを調整してください。

- 重要!**
- 外部フラッシュは【外部フラッシュシンクロ端子】に接続していると強制的に発光します。フラッシュを使用しないときは、シンクロコードを本機からはずすか、外部フラッシュの電源スイッチを切ってください。
 - 外部フラッシュの発光量は外部フラッシュ側で決定されます。デジタルカメラでは調整できません。撮影後【液晶モニター】で確認した露出が思わしくない場合は、外部フラッシュやデジタルカメラの設定値を調節して、撮影し直してください。
 - 近距離での撮影では露出がオーバーになる場合があります。外部フラッシュの絞りやISO感度を調整するか、デジタルカメラの絞りやISO感度を調整するか、または内蔵フラッシュで撮影してください。
 - フラッシュモードが Ⓢ (発光禁止)以外に設定されているときは内蔵フラッシュも発光します。
 - デジタルカメラの表示している絞り(F)値は、光学ズームがワイド端(1倍)のときの値です。望遠側にするとレンズは多少暗くなります。光学ズーム使用時は必要に応じて外部フラッシュの絞りやISO感度を調整するか、デジタルカメラの絞りを調整してください。
 - ズームフラッシュを使用する場合、フラッシュの照射角度は焦点距離33mm以下に設定することをおすすめします。

コンバージョンレンズ/クローズアップレンズやフィルターを取り付けて撮影する

本機は別売のコンバージョンレンズアダプター(LU-60A)にセットされているテレコンバーターアダプターまたはワイドコンバーターアダプターを取り付けることにより、推奨のコンバージョンレンズ/クローズアップレンズや市販のフィルターを使用して撮影することができます。

- 推奨のコンバージョンレンズ/クローズアップレンズは、次のキヤノン(株)製の製品のみとなります。

● 望遠撮影用

焦点距離：デジタルカメラ本体の焦点距離の1.5倍

テレコンバーター前面から被写体までの距離が1m~∞の撮影が可能(ズームをテレ側にして使用した場合)。

キヤノン(株)製テレコンバーター TC-DC58



撮影する(応用編)

●広角撮影用

焦点距離：デジタルカメラ本体の焦点距離の0.7倍
キヤノン(株)製ワイドコンバーター WC-DC58N

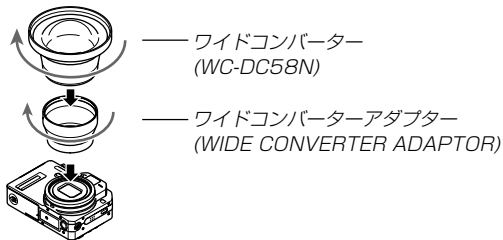

●マクロ撮影用

マクロモードにて、クローズアップレンズ前面から被写体までの距離が6cm~25.1cmの撮影が可能(ズームをワイド端にして使用した場合)。

キヤノン(株)製クローズアップレンズ 250D(58mm)





コンバージョンレンズ/クローズアップレンズを取り付ける

コンバージョンレンズを取り付けることにより、さらなる望遠撮影や広角撮影ができます。また、クローズアップレンズを取り付けることにより、より近接のマクロ撮影ができます。

1. 電源を切り、カメラ本体のレンズ周辺部に取り付けられているレンズリングを取り外します。
2. 別売のテレコンバーターアダプターまたはワイドコンバーターアダプターのいずれかを取り付けます。
3. コンバージョンレンズまたはクローズアップレンズを取り付けます。

重要! ● コンバージョンレンズ/クローズアップレンズを取り付けると、本機の【位相差センサー】がケラレ(光線がさえぎられることによる黒い影)の影響で正しく動作しない場合がありますので、撮影する前に「オートフォーカス方式(AF方式)を変える」(95ページ)を参照して、オートフォーカス方式(AF方式)を必ず「コントラスト」に設定してください。

■ コンバージョンレンズ/クローズアップレンズ使用時のご注意

- コンバージョンレンズ/クローズアップレンズを使用するときは、必ず指定のテレコンバーターアダプターまたはワイドコンバーターアダプターを使用してください。
- コンバージョンレンズ/クローズアップレンズを使用するときは、レンズに付属の取扱説明書もあわせてお読みください。
- コンバージョンレンズ/クローズアップレンズを取り付けてもファインダー内の画角は変わりませんので、撮影するときは【液晶モニター】をお使いください。また、【ファインダー】を使うとファインダー内の一部にケラレ(光線がさえぎられることによる黒い影)が生じます。
- コンバージョンレンズ/クローズアップレンズを取り付けると、レンズのケラレの影響で、内蔵フラッシュ光が被写体に正しく到達しない場合があります。
コンバージョンレンズ/クローズアップレンズを使用する場合は、フラッシュモードを  (発光禁止)にするか、外部フラッシュをご使用ください(53、105ページ)。
- テレコンバーターは、フォーカスモードを“オートフォーカス”にしてお使いください(60ページ)。
- テレコンバーターは光学ズームを広角側にして使用するとケラレが生じますので、望遠側でご使用ください(51ページ)。
- テレコンバーター使用時は手ぶれが発生しやすいので、必ず市販の三脚をご使用ください。
- ワイドコンバーターは、フォーカスモードを“オートフォーカス”または  (マクロモード)にしてお使いください(60ページ)。

- ワイドコンバーターは性質上、画像に歪みを生じることがありますので、ご注意ください。
- クローズアップレンズは、必ずフォーカスモードを  (マクロモード)にしてお使いください(59ページ)。他のフォーカスモードではピントが合いません。

■ 光学ズーム機能に関するご注意

- ワイドコンバーターを使用したときは、光学ズーム機能によりせり出したカメラ本体のレンズがワイドコンバーターに当たり故障の原因となるため、光学ズームができません。

- 重要!** ● コンバージョンレンズを使用しない場合は、必ず付属のレンズリングをカメラ本体に取り付けてください。付属のレンズリングを取り付けないと、ワイドコンバーターを取り付けていない状態でも、光学ズームができなくなります。

フィルターを取り付ける

市販の口径φ58mmのフィルターを取り付けて撮影することができます。

- 重要!**
- フィルターを使用するときは、必ず指定のテレコンバーターアダプターを使用してください。テレコンバーターアダプターを使わないと、せり出したレンズがフィルターに当たり故障の原因となります。
 - フィルターを使用するときは、フィルターに付属の取扱説明書もあわせてお読みください。
 - フィルターによっては次のようなことがあります。ご確認のうえご購入ください。
 - － 画面の周辺にケラレが生じる。
 - － オートフォーカス、およびフラッシュの性能が十分に発揮できない。
 - － 銀塩カメラと同様の効果が得られない。
 - フィルターを2枚以上重ねて使用しないでください。
 - 市販のレンズフードを使用すると、画面の周辺にケラレが生じます。

再生する

本機は【液晶モニター】を備えていますので、記録されているファイルを本機だけで確認することができます。

基本的な再生のしかた

記録されているファイルを順次送ったり戻したりしながら見ることができます。

1. 【電源ボタン】を押して、電源を入れます。

- 【液晶モニター】に画像またはメッセージが表示されます。

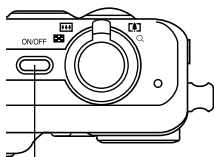

【電源ボタン】

2. 【モードダイヤル】を“▶”に合わせます。

- PLAYモードになり、再生できる状態になります。

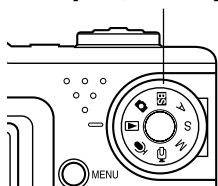

【モードダイヤル】

3. 【◀】【▶】でファイルを見ていきます。



【▶】を押す：進みます。

【◀】を押す：戻ります。

参考

- 【◀】【▶】を押し続けると、ファイルは早送りされます。
- 初めに表示される画像は簡易画像のため、粗い表示になっていますが、すぐ後に精細な画像が表示されます。ただし、他のデジタルカメラからコピーした画像は、この限りではありません。

音声付き画像を再生する

音声付きの画像(🔊)が表示される画像)を見るときは、下記のように操作してください。

1. PLAYモードにして、【◀】【▶】で音声付き画像を表示させます。

2. 【SET】を押します。

- 画像に録音された音声スピーカーから再生されます。



- 音声再生中に、次のような操作ができます。
 音声を早戻し／早送りする 【◀】【▶】を押し続ける
 再生と一時停止を切り替える 【SET】を押す
 音量を調整する 【▲】【▼】を押す
 再生を中断する 【MENU】を押す

重要! • 音声付き画像の音量調整は、再生／一時停止中に可能です。

画像を拡大して表示する

撮影した画像を8倍まで拡大して表示させることができます。

1. PLAYモードにして、【◀】【▶】で拡大したい画像を表示させます。

2. 【ズームレバー】を“Q”側にスライドさせて、画像を拡大します。

- 【液晶モニター】に現在の倍率が表示されます。
- 【DISP】を押すと、倍率などの表示のオン／オフができます。



3. 【▲】【▼】【◀】【▶】で拡大した画像を上下左右にスクロールすることができます。

4. 【MENU】を押すと、画像は元の大きさに戻ります。

重要! • 動画は拡大表示できません。
 • 画像のサイズにより、8倍までの拡大表示ができない場合があります。

画像サイズを変える(リサイズ)

撮影した静止画像のサイズを、次の3種類のサイズに変えることができます。

- 1600 × 1200 pixelsのUXGAサイズ
- 1280 × 960 pixelsのSXGAサイズ
- 640 × 480 pixelsのVGAサイズ

●VGAサイズの画像は、メールに添付する画像やホームページに貼り付ける画像に最適です。

1. PLAYモードにして【MENU】を押します。

2. “再生機能”タブ→“リサイズ”と選び、【▶】を押します。



3. 【◀】【▶】でサイズを変えたい画像を表示させます。

4. 【▲】【▼】でリサイズ内容を選び、【SET】を押します。

1600 × 1200 : 1600×1200pixelsのUXGAサイズ
に変えます。

1280 × 960 : 1280×960pixelsのSXGAサイズに
変えます。

640 × 480 : 640×480pixelsのVGAサイズに変えま
す。

キャンセル : リサイズを中止します。

- 重要!**
- リサイズした画像は、リサイズする前の画像とは別に最新ファイルとして保存されます。
 - 画像サイズが640×480pixels以下の画像はリサイズできません。
 - 画像サイズが2816×1872(3:2)pixelsの画像はリサイズできません。
 - このカメラで撮影した画像以外の画像は、リサイズできません。
 - “このファイルではこの機能は使用できません”と表示された場合は、リサイズできません。
 - リサイズした画像を保存できるだけメモリー容量が残っていない場合は、リサイズできません。
 - リサイズした画像をカメラで表示した場合、日付はリサイズした日付ではなく、撮影した日付が表示されます。

画像の一部を切り抜く(トリミング)

拡大した画像から必要な箇所を切り抜いて、メールに添付する画像やホームページに貼り付ける画像などの構図を整えることができます。

1. **PLAY**モードにして、**[◀][▶]**でトリミングしたい画像を表示させます。
2. **[MENU]**を押します。
3. “再生機能”タブ→“トリミング”と選び、**[▶]**を押します。
 - **[液晶モニター]**に画像を切り抜くための枠が表示されます。
4. **[ズームレバー]**をスライドさせて、枠の拡大／縮小をします。
 - 表示されている画像のサイズによって、トリミングできる枠の大きさが変わります。
5. **[▲][▼][◀][▶]**で切り抜きたい部分を枠で囲みます。
6. **[SET]**を押します。
 - トリミングを中止する場合は**[MENU]**を押します。



- 重要!**
- トリミングした画像は最新ファイルとして保存されます。
 - トリミングしても、トリミングする前の画像は残っています。
 - 画像サイズが小さいほどトリミングできる枠の大きさが限定されます。
 - 画像サイズが640×480pixelsの画像では、枠は拡大／縮小できません。
 - 画像サイズが2816×1872(3:2)pixelsの画像はトリミングできません。
 - 動画、ボイスレコードファイル画像はトリミングできません。
 - このカメラで撮影した画像以外の画像は、トリミングできません。
 - “このファイルではこの機能は使用できません”と表示された場合は、トリミングできません。
 - トリミングした画像を保存できるメモリー容量が残っていない場合は、トリミングできません。
 - トリミングした画像をカメラで表示した場合、日付はトリミングした日付ではなく、撮影した日付が表示されます。

ピントを確認する

撮影した画像の一部をもっとも解像度が高く見える倍率に拡大し、ピントが合っているかどうかを確認することができます。

1. **PLAY**モードにして、【◀】【▶】でピントを確認したい画像を表示させます。

2. **[PREVIEW]**を押します。

- 撮影時にフォーカスを合わせたポイントを中心として、画像の一部が拡大されます。



3. **[▲][▼][◀][▶]**でピントを確認したい場所を移動します。

4. **[PREVIEW]**を押すと、元の状態に戻ります。

- 重要!**
- ピントを確認できるのは、静止画像と音声付き静止画像のみです。
 - 本機で撮影した画像以外は、ピントを確認することはできません。

動画を再生する

ムービーモードで撮影した動画を再生することができます。

1. **PLAY**モードにして、【◀】【▶】で再生したい動画を表示させます。



2. **[SET]**を押します。

- 動画が再生されます。
- 動画再生中に、次のような操作ができます。
 - 早戻し／早送りする 【◀】【▶】を押し続ける
 - 再生と一時停止を切り替える **[SET]**を押す
 - 一時停止中にコマ送りする 【◀】【▶】を押す
 - 再生を中断する **[MENU]**を押す
 - 音量を調整する **[▲][▼]**を押す

- 重要!**
- 動画を連続して再生することはできません。再度再生したいときは、もう一度、上の操作を行ってください。
 - 動画の音量調整は、再生／一時停止中に可能です。

1つの画面に9つの画像を表示する

撮影した内容を9つまで同時に一覧表示させることができます。

1. PLAYモードにします。

2. [ズームレバー]を“”側にスライドさせます。

- 9つの画像が表示され、最初に表示されていた画像は、枠が付いた状態で中央に表示されます。
- 画像の総数が9枚以下の場合、左上から順に画像が表示されます。枠は1枚目の画像に付きます。
- [◀][▶]を押して、枠が画面の左端または右端まで行くと、次の9枚を表示します。
- ボイスレコードファイル画像(123ページ)にはが表示されます。

例：画像の総数が20枚で、1番目の画像を最初に表示していた場合

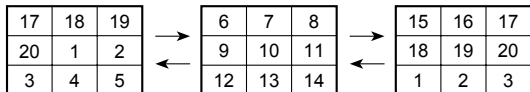

3. [▲][▼][◀][▶]で画像を見ていきます。

4. [▲][▼][◀][▶]以外のボタンを押すと、9画面表示は終了します。

目当ての画像を素早く表示する

1. 9画面表示に切り替えます。

2. [▲][▼][◀][▶]で目当ての画像に枠を移動します。

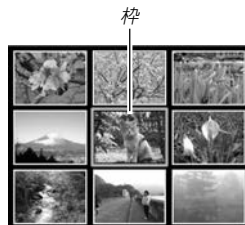

3. [▲][▼][◀][▶]以外のボタンを押します。

- 目当ての画像が1枚で表示されます。



カレンダー表示をする

1ヶ月分のカレンダー表示の日付上に、その日に撮影した最初の画像を表示させることができ、見たい画像を素早く探すことができます。

1. PLAYモードにして【**再生**】を押します。

- PLAYモードにして【MENU】を押し、“再生機能”タブ→“カレンダー表示”と選んで【▶】を押しても、カレンダー表示になります。

2. 【▲】【▼】【◀】【▶】で目当ての画像に枠を移動します。

- 年／月の表示は“表示スタイル”の設定(137ページ)に従って表示されます。
- 各日付上にその日に撮影した最初の画像が表示されます。
- 枠が上端にあるとき【▲】を押すと前の月の画面に移ります。
- 枠が下端にあるとき【▼】を押すと次の月の画面に移ります。
- カレンダー表示を終えるには【MENU】または【DISP】を押します。
- ボイスレコードファイル画像(123ページ)には【音声】が表示されます。
- このカメラで表示できないデータの場合は【?】が表示されます。



画像を自動的にページめくりさせる(スライドショー)

撮影した内容を自動的に次々とページめくりさせる機能(スライドショー)です。ページめくりの間隔を設定することもできます。



1. PLAYモードにして【MENU】を押します。

2. “再生機能”タブ→“スライドショー”と選び、【▶】を押します。

3. 各設定項目を設定します。各設定方法については、下記をご覧ください。

- 表示画像 「表示画像を設定する」(118ページ)
- 時間 「時間を設定する」(119ページ)
- 間隔 「間隔を設定する」(119ページ)
- キャンセル スライドショーを終了します。

4. 【▲】【▼】で“開始”を選び、【SET】を押します。

3. 見たい画像に枠を移動させたら、【SET】を押します。

- その日に撮影した最初の画像が表示されます。

5. [SET]を押すと、スライドショーが終了します。

- “時間”で設定した時間が経過すると自動的に終了します。

- 重要!**
- 画面の切り替え中はボタン操作が効かなくなります。画面が静止しているときにボタン操作をしてください。ボタンが効かない場合は、しばらくボタンを押し続けてください。
 - 動画は自動的に1回再生します。
 - 動画、ボイスレコードファイルは、自動的に音声を1回再生します。
 - 音声再生中に【▲】【▼】を押して、音量を調整することができます。
 - パソコンからコピーした画像や、他のデジタルカメラの画像では、設定した間隔より長くなる場合があります。

表示画像を設定する

1. 【▲】【▼】で“表示画像”を選び、【▶】を押します。

2. 【▲】【▼】で表示内容を選び、[SET]を押します。

- 全画像 : メモリー内にあるすべてのファイルを表示します。
- 1枚画像 : ファイルを一枚のみ選んで表示します。
- お気に入り : お気に入りフォルダ(129ページ)にあるファイルを表示します。

3. 【▲】【▼】で“開始”を選び、[SET]を押します。

- スライドショーが始まります。
- 音声付き静止画／ボイスレコードでは、音声も再生します。

■ 1枚画像について

“1枚画像”では一枚のみ画像を選んで表示することができます。

1. **[▲][▼]**で“1枚画像”を選び、**[▶]**を押します。
2. **[◀][▶]**で目的の画像を表示させます。
3. **[SET]**を押すと、設定を確定してメニュー画面に戻ります。
 - **[MENU]**を押すと設定をキャンセルしてメニュー画面に戻ります。



時間を設定する

1. **[▲][▼]**で“時間”を選びます。
2. **[◀][▶]**で再生したい時間を選び、**[SET]**を押します。
 - 時間は1～60分の間で指定できます。
3. **[▲][▼]**で“開始”を選び、**[SET]**を押します。
 - スライドショーが始まります。

間隔を設定する

1. **[▲][▼]**で“間隔”を選びます。
2. **[◀][▶]**でスライドショーの間隔を選び、**[SET]**を押します。
 - 間隔は“最速”と1～30秒の間で指定できます。
 - 間隔を“最速”に指定したとき、動画は先頭のコマのみを再生します。
3. **[▲][▼]**で“開始”を選び、**[SET]**を押します。
 - スライドショーが始まります。

回転表示させる

画像の回転情報(向き)を画像ファイルに書き込むことができます。再生時には回転情報をもとに画像を表示することができます。縦置きで撮影した画像や、回転させたい画像に使用すると便利です。

1. PLAYモードにして【MENU】を押します。
2. “再生機能”タブ→“回転表示”と選び、【▶】を押します。
3. 【◀】【▶】で回転させたい画像を表示させます。
4. 【▲】【▼】で“回転”を選び、【SET】を押します。
 - “回転”を選んだ状態で【SET】を押すたびに、90°ごとに右まわりに回転します。
5. 【MENU】を押して、設定を終了します。



- 重要!**
- メモリープロテクトをかけたファイルは、回転することはできません。メモリープロテクトを解除してから操作してください。
 - 他のデジタルカメラで撮影した画像では、回転できない場合があります。
 - 動画／ボイスレコードは回転表示できません。

画像ルーレット機能を使う

カメラ内の画像を【液晶モニター】でルーレットのように送りながら1枚の画像を選択していく機能です。画像ルーレットがスタートすると画像はランダムに選択されて送られます。最初は速く送り、徐々に送る速度をゆるめていき、最後に1枚の画像を選択して止まります。最後に選択される画像がどれになるかはわかりません。全く規則性はありません。

1. 電源が切れている状態で、【◀】を押したまま【電源ボタン】を押して電源を入れます。
 - 【◀】は【液晶モニター】が表示されるまで押し続けてください。
 - 画像ルーレットが開始され、最後に1枚の画像が選択され止まります。
2. 【◀】【▶】を押すと、画像ルーレットを再開します。
3. 【モードダイヤル】を回してRECモードにするか、【電源ボタン】を押して電源を切ると、画像ルーレット機能は終了します。

- 重要!**
- 動画やボイスレコードファイル画像は画像ルーレットの対象となりません。
 - 静止画が1枚だけの場合は、画像ルーレット機能に入りません。
 - カメラで撮影した画像がルーレットの対象となります。他の画像が入っていると、画像ルーレット機能が動作しない場合があります。
 - 画像が停止してから約1分以上、次の画像ルーレットを開始しないと、通常のPLAYモードになります。

画像に音声を追加する (アフターレコーディング機能)

アフターレコーディング機能(アフレコ)により、撮影済みの画像に音声を追加することができます。また、音声付き画像(🎧)が表示される画像)に録音された音声を、記録し直すことができます。

- 録音形式：WAVE/ADPCM記録形式
音声を録音するためのWindows標準フォーマットです。拡張子は“.WAV”となります。
- 録音時間：1画像につき最長約30秒間
- 音声ファイルサイズ：
約120KB(約4KB/秒で30秒間録音時)

1. PLAYモードにして、【◀】【▶】で音声を追加したい画像を表示させます。
2. 【MENU】を押します。
3. “再生機能”タブ→“アフレコ”と選び、【▶】を押します。



4. 【シャッター】を押して、音声を録音します。
5. 【シャッター】を押すか約30秒経つと録音を終了し、音声を記録します。

音声を記録し直す

1. PLAYモードにして、【◀】【▶】で音声を記録し直したい画像を表示させます。
2. 音声追加(アフレコ)の手順2~3(121ページ)と同じ操作により“アフレコ”を選び、【▶】を押します。
3. 【▲】【▼】で“消去”を選び、【SET】を押します。
 - 音声を消すだけにしたいときは、上の手順3操作後に【MENU】を押してください。
4. 音声追加(アフレコ)の手順4~5と同じ操作により、音声を録音します。
 - 前に録音していた音声は消え、新しい音声が録音されます。

- 重要!**
- カメラ前面部にある【マイク】を必ず対象に向けてください。
 - 指などで【マイク】をふさがないようにご注意ください。
 - 録音の対象がカメラから遠くに離れると、きれいに録音されません。
 - 録音中にボタン操作をすると、操作音が入ることがあります。
 - 音声を追加した画像には、 (音声アイコン)が表示されます。
 - メモリー容量が少ないときは、録音できない場合があります。
 - 次の場合は音声を追加することはできません。
 - ムビー画像に音声を追加しようとした場合
 - 画像にメモリープロテクトがかかっている場合(128ページ)
 - 音声を記録し直した場合または音声を消去した場合、前に録音していた音声は消え、二度と元に戻すことはできません。音声を記録し直す際は、よく確かめてから行ってください。

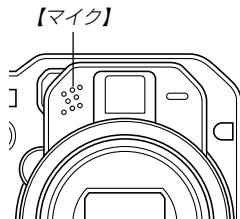

音声を再生する

ボイスレコードファイルに録音した音声を再生します。

1. **PLAYモード**にして、**【◀▶】**で再生したい音声**が録音されたボイスレコードファイル**(**U**が表示される画像)を表示させます。

2. **【SET】**を押します。

- ボイスレコードファイルの音声がスピーカーから再生されます。



- 音声再生中に、次のような操作ができます。
音声を早戻し/早送りする **【◀▶】**を押し続ける
再生と一時停止を切り替える... **【SET】**を押す
音量を調整する **【▲▼】**を押す
再生を終了する **【MENU】**を押す

- 重要!**
- ボイスレコードファイルの音量調整は、再生/一時停止中に可能です。
 - 録音時にマーキング操作を行ったボイスレコードファイルでは、一時停止中に**【◀▶】**を押すことにより、マークを付けた位置まで再生位置を移動させることができます。続けて**【SET】**を押すと、マークを付けた位置から再生を始めることができます。

テレビに画像を映し出す

カメラで撮影した内容や撮影中の表示を、テレビの画面に映すことができます。テレビの画面に映すには、本機と映像入力端子を備えたテレビを付属のAVケーブルで接続します。

1. 付属のAVケーブルでカメラの**【USB/AV】**(**USB/AV接続端子**)とテレビの映像入力端子を接続します。

- AVケーブルの黄色プラグをテレビのビデオ端子(黄色)に、AVケーブルの白色プラグをテレビの音声端子(白色)に接続してください。
- 音声はモノラルとなります。

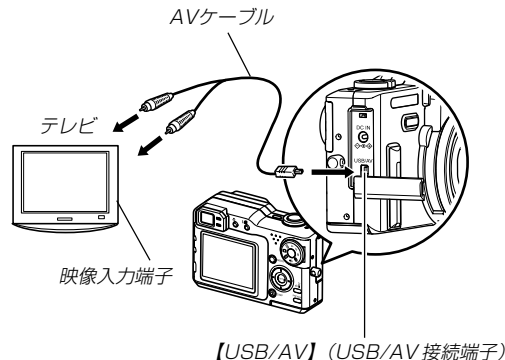

2. テレビの映像入力を“ビデオ入力”に切り替えます。
3. 以降、本機で再生や撮影の操作を行ってください。

- 重要!**
- 【液晶モニター】に表示されるアイコンなどは、そのままテレビ画面に表示されます。
 - ビデオ出力時にカメラの【液晶モニター】は消灯します。

ビデオ出力の方式を変更する

本機はビデオ出力の方式に合わせて、出力信号を変更することができます。ビデオ出力方式には、NTSCとPALの2種類があります。

1. RECモードまたはPLAYモードにして【MENU】を押します。
2. “設定”タブ→“ビデオ出力”と選び、【▶】を押します。
3. 【▲】【▼】で設定内容を選び、【SET】を押します。
NTSC：日本やアメリカなどで使用している方式です。
PAL：ヨーロッパなどで使用している方式です。

消去する

ファイルを消去する方法には次の2つの方法があります。

1ファイル：ファイルを1ファイルずつ消去する。

全ファイル：すべてのファイルを消去する。

- 重要!**
- 一度消去してしまった記録内容は、二度と元に戻すことはできません。消去の操作を行う際は、本当に不要なファイルかどうかをよく確かめてから行ってください。特に全ファイル消去の操作では、記録したすべての内容を一度に消去してしまいますので、内容をよく確かめてから操作してください。
 - メモリープロテクトのかかったファイルは消去できません。メモリープロテクトを解除してから操作してください(128ページ)。
 - すべてのファイルがメモリープロテクト(129ページ)されている状態では、消去は実行できません。
 - 音声付き静止画を消去すると、画像ファイルと音声ファイルの両方を消去します。

1ファイルずつ消去する

1. PLAYモードにして【EX 】を押します。



2. 【◀】【▶】で消去したいファイルを表示させます。
3. 【▲】【▼】で“消去”を選びます。
 - 消去を中止したいときは、“キャンセル”を選んでください。
4. 【SET】を押して、表示しているファイルを消去します。
 - 手順2~4を繰り返して、他のファイルを消去することができます。
5. 【MENU】を押して、消去操作を終了します。

- 重要!**
- 消去できないファイルを消去しようとする時、“このファイルではこの機能は使用できません”と表示されます。

すべてのファイルを消去する

1. PLAYモードにして[EX - 2. [▲][▼]で“全ファイル消去”を選び、[SET]を押します。
- 3. [▲][▼]で“はい”を選びます。
 - 消去を中止したいときは、“いいえ”を選んでください。
- 4. [SET]を押して、すべてのファイルを消去します。
 - すべてのファイルが消去されると、“ファイルがありません”と表示されます。

ファイルの管理について

本機では画像の撮影や再生の他、ファイルの消去防止等の設定ができます。

フォルダの分類について

本機は内蔵フラッシュメモリーやメモリーカード内に、フォルダ(ディレクトリ)を自動的に作成します。

メモリー内のフォルダ／ファイルについて

撮影した画像は連番を名前としたフォルダの中に自動的に記録されます。フォルダは最大900作成されます。フォルダ名は次の通りです。

例：連番100のフォルダ名

100CASIO
|
連番(3桁)

各フォルダには最大9,999番までのファイルが登録できます。10,000枚以上撮影した場合は、次の連番のフォルダが自動的に作成されます。ファイル名は次の通りです。

例：26番目に記録したファイル名

CIMG0026.JPG
| |
 拡張子
 連番(4桁)

- 保存できるフォルダ数、ファイル数はサイズや画質、またはメモリーカードの容量によって異なります。
- 詳しいディレクトリ構造に関しては「メモリー内のディレクトリ構造」(166ページ)をご覧ください。

記録したファイルにメモリープロテクト (消去防止)をかける

大事なファイルを誤って消去してしまうことを防止する機能(メモリープロテクト)がついています。メモリープロテクトをかけたファイルは、消去操作(125ページ)により消去することはできません。メモリープロテクトのかけかたには、1ファイル単位、全ファイルの2通りがあります。

1ファイル単位でメモリープロテクトをかける

1. PLAYモードにして【MENU】を押します。

2. “再生機能”タブ→“プロテクト”と選び、【▶】を押します。



3. 【◀】【▶】でメモリープロテクトをかけたいファイルを表示させます。

4. 【▲】【▼】で“オン”を選び、【SET】を押します。

- メモリープロテクトがかかり、 が画面上に表示されます。
- メモリープロテクトを解除するときは、“オフ”を選んでください。



5. 【MENU】を押して、メモリープロテクトを終了します。

全ファイルにメモリープロテクトをかける

1. PLAYモードにして[MENU]を押します。
2. “再生機能”タブ→“プロテクト”と選び、[▶]を押します。
3. [▲][▼]で“全ファイル オン”を選び、[SET]を押します。
 - メモリープロテクトを解除するときは、“全ファイル オフ”を選んでください。
4. [MENU]を押して、メモリープロテクトを終了します。

お気に入りフォルダを使う

記録した思い出の風景や家族の写真など好きな静止画を「記録フォルダ」(166ページ)から内蔵メモリーの「お気に入りフォルダ」(“FAVORITE”フォルダ)(166ページ)にコピーすることができます。通常の再生では表示されないのので、プライベートな画像を持ち歩くのに便利です。メモリーカードを入れ替えても画像は消えませんので、いつでも見ることができます。

お気に入りフォルダにファイルをコピー(登録)する

1. PLAYモードにして[MENU]を押します。
2. “再生機能”タブ→“お気に入り”と選び、[▶]を押します。
3. [▲][▼]で“登録”を選び、[SET]を押します。
 - 内蔵メモリーまたはメモリーカード内のファイル名が表示されます。



4. 【◀】【▶】でお気に入りフォルダに登録したいファイルを選びます。
5. 【▲】【▼】で“登録”を選び、【SET】を押します。
 - 内蔵メモリー内のお気に入りフォルダにファイルを登録します。
6. 設定を終えるには【▲】【▼】で“キャンセル”を選び、【SET】を押します。

参考 • 画像は、320×240pixelsのQVGAサイズにリサイズしてコピーされます。
• 登録したファイルには、連番(0001~9999)がファイル名として自動的に付けられます。ただし、登録できるファイル数は画質等により異なり、内蔵メモリーの空き容量の範囲内となります。

重要! • お気に入りフォルダにリサイズしてコピーされたファイルは、元の画像サイズに戻すことはできません。
• お気に入りフォルダに登録されているファイルは、メモリーカードにコピーすることはできません。

お気に入りフォルダのファイルを表示する

1. PLAYモードにして【MENU】を押します。
2. “再生機能”タブ→“お気に入り”と選び、【▶】を押します。
3. 【▲】【▼】で“表示”を選び、【SET】を押します。
 - お気に入りフォルダにファイルが登録されていないときは、“お気に入りのファイルがありません”と表示されます。

4. 【◀】【▶】でお気に入りフォルダに登録したファイルを見ていきます。
【▶】を押す：進みます。
【◀】を押す：戻ります。

ファイル名



5. 表示を終えるには、【MENU】を2回押します。

参考 • 【◀】【▶】を押し続けると、画像は早く送られます。

重要! • お気に入りフォルダ(“FAVORITEフォルダ”)は内蔵メモリーにのみ作成されるため、パソコン上でお気に入りフォルダのファイルを表示するときは、カメラからメモリーカードを取り出した状態で、USB通信を行ってください(154、160ページ)。

お気に入りフォルダから1ファイルずつ消去する

1. PLAYモードにして[MENU]を押します。
2. “再生機能”タブ→“お気に入り”と選び、【▶】を押します。
3. 【▲】【▼】で“表示”を選び、【SET】を押します。
4. 【EX 】を押します。
5. 【◀】【▶】でお気に入りフォルダから消去したいファイルを選びます。
6. 【▲】【▼】で“消去”を選び、【SET】を押します。
 - 消去を中止したいときは“キャンセル”を選んでください。
7. 消去を終えるには【▲】【▼】で“キャンセル”を選び、【SET】を押します。

重要! • お気に入りフォルダのファイルは、125ページの消去操作により消去することはできません。ただし、フォーマット操作(140ページ)を行うと、消去されてしまいます。

お気に入りフォルダの全ファイルを消去する

1. PLAYモードにして[MENU]を押します。
2. “再生機能”タブ→“お気に入り”と選び、【▶】を押します。
3. 【▲】【▼】で“表示”を選び、【SET】を押します。
4. 【EX 】を押します。
5. 【▲】【▼】で“全ファイル消去”を選び、【SET】を押します。

重要! • お気に入りフォルダのファイルは、125ページの消去操作により消去することはできません。ただし、フォーマット操作(140ページ)を行うと、消去されてしまいます。

その他の設定について

カメラの音を設定する

4種類の音(起動音/ハーフシャッター音/シャッター音/操作音)とその音量を設定することができます。

シャッター音などの操作音を設定する

1. RECモードまたはPLAYモードにして【MENU】を押します。
2. “設定”タブ→“操作音”と選び、【▶】を押します。
3. 【▲】【▼】で設定したい音を選び、【▶】を押します。

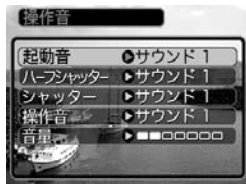

4. 【▲】【▼】で設定内容を選び、【SET】を押します。
サウンド1～5 : 内蔵されたサンプル音が鳴ります。
切 : 音は鳴りません。

参考 • 初期設定は、すべて“サウンド1”となります。

音量を設定する

1. RECモードまたはPLAYモードにして【MENU】を押します。
2. “設定”タブ→“操作音”と選び、【▶】を押します。
3. 【▲】【▼】で“音量”を選びます。
4. 【◀】【▶】で再生したい音量を選び、【SET】を押します。
 - 音量は「0」(小)～「7」(大)の8段階の間で設定できます。
 - 音量を「0」に設定すると、音は鳴りません。

参考 • 初期設定は、「3」となります。

起動画面のオン／オフを切り替える

RECモードで電源を入れたとき、カメラが記録している画像を起動画面として、【液晶モニター】に約2秒間表示するかどうかを切り替えることができます。

1. RECモードまたはPLAYモードにして【MENU】を押します。
2. “設定”タブ→“起動画面”と選び、【▶】を押します。
3. 【◀】【▶】で設定したい起動画面を表示させます。
4. 【▲】【▼】で設定内容を選び、【SET】を押します。

入：設定時に表示していた画像を起動画面として表示します。

切：起動画面は表示しません。

- 参考
- 設定可能な画面は、下記の通りです。
 - － すでに内蔵されている専用画像
 - － 撮影した静止画
 - － 撮影した音声付き静止画

- 起動画面に設定した撮影画像(静止画)は、起動画像メモリーに登録されます。このメモリーには、画像は一つしか登録できません。起動画面を別の撮影画像に変更すると、メモリー内の画像は上書きされてしまいますので、変更する前の撮影画像に戻すときは、変更する前の画像データが必要となります。
- 登録した起動画像は、フォーマット操作(140ページ)を行うと消去されます。
- 音声付き静止画を起動画面に設定したとき、音声は再生されません。

エンディング画面に表示する画像を設定する

カメラの電源が切れる前に、カメラに記録した画像をエンディング画面として表示する機能です。カメラで撮影した静止画や動画をエンディング画面として設定できます。

エンディング機能を設定する

1. カメラをUSBケーブルでパソコンと接続します(154ページ)。
2. エンディング画面として使用する画像データを、内蔵メモリーのルートディレクトリ(第一階層)に入れます。



Windowsの場合



Macintoshの場合

- ご使用のパソコン設定が「拡張子を表示しない。」になっていると拡張子は表示されません。例：CIMG0001
- メモリーカードをご使用の場合は、カメラからカードを抜いてからファイルをコピーしてください。

3. 画像データのファイル名を次のように変更します。

静止画の場合：ENDING.JPG

動画の場合：ENDING.AVI



Windowsの場合



Macintoshの場合

- ご使用のパソコン設定が「拡張子を表示しない。」になっている場合は、拡張子(.JPGや.AVI)を入れないください。例：ENDING

以上で設定が完了しました。内蔵メモリーをお使いの場合でもメモリーカードをお使いの場合でも【電源ボタン】を押して電源が切れる前にエンディング画面が表示されます。

- 重要!**
- 静止画(JPEG)、動画(AVI)のみ設定可能です。
 - カメラで撮影した画像がエンディングの対象となります。他の画像が入っているとエンディング機能が動作しない場合があります。
 - 内蔵メモリーをフォーマットすると、エンディング画面に設定されたファイルも消去されます(140ページ)。
 - 静止画と動画の両方がエンディング画面として設定されている場合は、動画がエンディング画面として選択されます。
 - エンディング画面を途中で止めることはできませんので、動画をエンディング画面に設定する場合は、時間の短いものをおすすめします。

エンディング画面に表示する画像の設定を解除する

1. カメラをUSBケーブルでパソコンと接続します(154ページ)。
2. 内蔵メモリーに入れたENDING.JPGまたはENDING.AVIのファイル名を変更するか、画像データを削除します。

ファイルの連番のカウント方法を切り替える

撮影時にファイル(画像データ)に付く連番(127ページ)のカウント方法を切り替えることができます。

1. RECモードまたはPLAYモードにして【MENU】を押します。
2. “設定”タブ→“ファイルNo.”と選び、【▶】を押します。
3. 【▲】【▼】で設定内容を選び、【SET】を押します。

メモリする : 今まで撮影したファイルの連番を記憶します。ファイルを消去したり、メモリーカードを交換しても、記憶した連番からファイル名を付けます。

メモリしない : ファイルの連番は記憶せずに、最大の連番+1からファイル名を付けます。

アラームを鳴らす

指定した時刻にアラームを鳴らし、同時に指定した画像を表示できます。最大3つの時刻を設定できます。動画、音声付き静止画、ボイスレコードのファイルを指定した場合は、画像とともに音声も再生されます。

アラームを設定する

1. PLAYモードにして【MENU】を押します。
2. “再生機能”タブ→“アラーム”と選び、【▶】を押します。
3. 【▲】【▼】で設定したいアラームを選び、【▶】を押します。
4. 【◀】【▶】で項目を選び、【▲】【▼】で設定内容を選びます。
 - 時刻、1回/毎日、オン/オフが設定できます。
5. 【DISP】を押します。
 - ここで【SET】を押してもアラームの設定を終えることができます。
6. 【◀】【▶】で表示したい画像を選び、【SET】を押します。
7. 内容を確認して【SET】を押します。
 - アラームの優先順は設定1、設定2、設定3です。

アラームを止める

アラームは電源をオフにした状態で、設定した時刻になると約1分間鳴り続けます。その後、電源オフの状態に戻ります。途中で止めたい場合は、何かボタンを押してください。

- 重要!**
- アラームは次の場合は鳴りません。
 - 電源がオンになっている
 - USB通信中

日時を設定し直す

日時を設定し直したいときは、ホームタイム(自宅の日時)を設定してから、日時の設定を行います。

- 重要!**
- 日時の設定を行う前にホームタイムを自分の住んでいる地域に正しく設定しないと、ワールドタイム(138ページ)の日時が正しく表示されませんので、ご注意ください。

ホームタイムの都市を設定し直す

1. RECモードまたはPLAYモードにして【MENU】を押します。
2. “設定”タブ→“ワールドタイム”と選び、【▶】を押します。
 - 現在設定されている内容が表示されます。
3. 【▲】【▼】で“自宅”を選び、【▶】を押します。
4. 【▲】【▼】で“都市”を選び、【▶】を押します。
5. 【▲】【▼】【◀】【▶】で自宅の地域を選び、【SET】を押します。
6. 【▲】【▼】で自宅の都市を選び、【SET】を押します。
 - 日本で使う場合は“Tokyo”を選んでください。
7. 【SET】を押して、設定を終了します。

ホームタイムの日時を設定し直す

1. RECモードまたはPLAYモードにして【MENU】を押します。
2. “設定”タブ→“日時設定”と選び、【▶】を押します。
3. 日付と時刻を合わせます。
 - 【▲】【▼】：カーソル(選択枠)の部分の数字を変えます。
 - 【◀】【▶】：カーソル(選択枠)を移動します。
 - 【DISP】：12時間表示と24時間表示の切り替えができます。
4. 【SET】を押して、設定を終了します。

日付の表示スタイルを切り替える

画面に表示される日付の表示スタイルを3通りの中から選ぶことができます。

1. RECモードまたはPLAYモードにして【MENU】を押します。
2. “設定”タブ→“表示スタイル”と選び、【▶】を押します。
3. 【▲】【▼】で設定内容を選び、【SET】を押します。

例) 2004年12月24日

年/月/日：04/12/24

日/月/年：24/12/04

月/日/年：12/24/04

ワールドタイムを表示する

購入時に設定した自宅の日時とは別に、海外旅行などで訪問する都市の日時を1都市選んで表示することができます。世界162都市(32タイムゾーン)に対応しています。

ワールドタイムを表示させる

1. RECモードまたはPLAYモードにして[MENU]を押します。
2. “設定”タブ→“ワールドタイム”と選び、[▶]を押します。
 - 現在設定されている内容が表示されます。
3. [▲][▼]で“訪問先”を選びます。

自宅 : 購入時に設定した自宅の日時を表示します。
訪問先 : 訪問先として設定した都市の日時を表示します。
4. [SET]を押して、設定を終了します。

ワールドタイムを設定する

1. RECモードまたはPLAYモードにして[MENU]を押します。
2. “設定”タブ→“ワールドタイム”と選び、[▶]を押します。
 - 現在設定されている内容が表示されます。
3. [▲][▼]で“訪問先”を選び、[▶]を押します。
 - 自宅の都市について設定する場合は、“自宅”を選びます。
4. [▲][▼]で“都市”を選び、[▶]を押します。
5. [▲][▼][◀][▶]で訪問先の地域を選び、[SET]を押します。
6. [▲][▼]で訪問先の都市を選び、[SET]を押します。
 - 現在設定されている内容が表示されます。
7. [SET]を押して、設定を終了します。



サマータイムを設定する

1. RECモードまたはPLAYモードにして【MENU】を押します。
2. “設定”タブ→“ワールドタイム”と選び、【▶】を押します。
 - 現在設定されている内容が表示されます。
3. 【▲】【▼】で“訪問先”を選び、【▶】を押します。
 - 自宅の都市について設定する場合は、“自宅”を選びます。
4. 【▲】【▼】で“サマータイム”を選び、【▶】を押します。
5. 【▲】【▼】でサマータイムの設定を選びます。

入：サマータイムになります。

切：通常の時刻になります。
6. 【SET】を押します。
 - 現在設定されている内容が表示されます。
7. 【SET】を押して、設定を終了します。

表示言語を切り替える

画面のメッセージを10の言語の中から選ぶことができます。

1. RECモードまたはPLAYモードにして【MENU】を押します。
2. “設定”タブ→“Language”と選び、【▶】を押します。
3. 【▲】【▼】【◀】【▶】で設定内容を選び、【SET】を押します。

日本語	: 日本語
English	: 英語
Français	: フランス語
Deutsch	: ドイツ語
Español	: スペイン語
Italiano	: イタリア語
Português	: ポルトガル語
中國語	: 中国語(繁体)
中国语	: 中国語(簡体)
한국어	: 韓国語

USB端子の通信方法を切り替える

パソコンやプリンターなどの外部機器と接続するときの、USB端子の通信方法を切り替えることができます。接続する機器にあわせて切り替えてください。

1. RECモードまたはPLAYモードにして【MENU】を押します。
2. “設定”タブ→“USB”と選び、【▶】を押します。
3. 【▲】【▼】で使用する機器にあわせて設定を選び、【SET】を押します。
 - Mass Storage (USB DIRECT - PRINT) :
パソコンやUSB DIRECT - PRINT対応(149ページ)のプリンターを接続する場合、こちらを選びます。パソコンにカメラを外部記憶装置として認識させる方法です。通常、パソコンへの画像の保存の操作時(付属のソフト「Photo Loader」使用時)はこちらを選んでください。
 - PTP (PictBridge) :
PictBridge対応(149ページ)のプリンターを接続する場合、こちらを選びます。画像データを外部接続機器に簡単に転送するための接続方法です。

内蔵メモリーをフォーマットする

内蔵メモリーをフォーマットすると、内蔵メモリーの内容がすべて消去されます。

- 重要!**
- 内蔵メモリーをフォーマットすると、二度とデータを元に戻すことはできません。フォーマット操作を行う際は、本当にフォーマットしてもよいかどうかをよく確かめてから行ってください。
 - ファイルデータにメモリープロテクト(128ページ)をかけていても、内蔵メモリーをフォーマットすると、すべてのデータが消去されます。
 - お気に入り登録した画像(129ページ)や、ベストショットモードでカスタム登録した内容(85ページ)も消去されますのでご注意ください。起動画面に設定した画像(133ページ)やエンディング画像(134ページ)も消去されます。

1. 本機にメモリーカードが入っていないことを確認します。
 - メモリーカードが入っている場合は、取り出してください(142ページ)。
2. RECモードまたはPLAYモードにして【MENU】を押します。
3. “設定”タブ→“フォーマット”と選び、【▶】を押します。
4. 【▲】【▼】で“フォーマット”を選び、【SET】を押します。
 - フォーマットを実行しないときは、“キャンセル”を選んでください。

メモリーカードを使用する

本機は、市販のメモリーカード(SDメモリーカードまたはMMC<マルチメディアカード>)を使用することにより、記録用のメモリーを拡張することができます。また、内蔵フラッシュメモリーからメモリーカードに、またはメモリーカードから内蔵フラッシュメモリーにファイルをコピーすることもできます。



- ファイルが記録されるメモリーは、次のように自動的に切り替わります。

メモリーカードを
入れていないときは → 内蔵メモリーに
記録されます。

メモリーカードを
入れているときは → メモリーカードに
記録されます。

- メモリーカードを入れた状態で内蔵メモリーを使用することはできません。

- 重要!**
- メモリーカードは必ずSDメモリーカードまたはMMC (マルチメディアカード)を使用してください。他のメモリーカードをお使いの場合は動作保障できません。また、動作確認を行ったメモリーカードについては、カシオホームページ(<http://www.casio.co.jp/>)をご覧ください。
 - メモリーカードを使う際はメモリーカードの取扱説明書もあわせてお読みください。
 - カードの種類によって処理速度が遅くなる場合があります。
 - SDメモリーカードには、書き込み禁止スイッチがあります。誤って消去する不安があるときは使用してください。ただし、撮影・フォーマット・消去時は解除しないと各操作が実行できません。
 - 静電気、電氣的ノイズ等により記録したデータが消失または破壊することがありますので、大切なデータは別のメディア(CD-R、CD-RW、MOディスク、ハードディスクなど)にバックアップして控えをとることをおすすめします。

メモリーカードを使う

- 重要!**
- メモリーカードの抜き差しは、電源を切った状態で行ってください。
 - カードには、表裏、前後の方向があります。無理に入れようとすると破損の恐れがあります。

メモリーカードを入れる

1. 本体側面の【電池カバー】を押しながら、矢印の方向にスライドさせて開きます。
2. メモリーカードの表面を上(【液晶モニター】側)にして、【メモリーカード挿入口】にしっかり押し込みます。

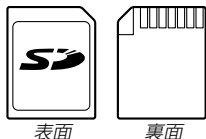
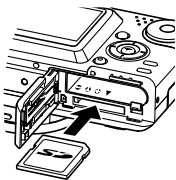
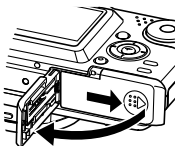

3. 【電池カバー】を図のように矢印の方向に押しつけながら、スライドして閉めます。

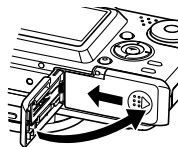

メモリーカードを取り出す

1. メモリーカードを押すと、メモリーカードが少し出てきます。
2. メモリーカードを引き抜きます。

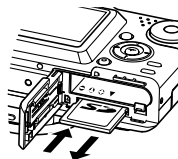

- 重要!**
- 故障の原因となりますので、【メモリーカード挿入口】にはメモリーカード以外のものを入れないでください。
 - 万一異物や水がメモリーカード挿入部に入り込んだ場合は、本機の電源を切り、電池を抜いて、販売店またはカシオテクノ・サービスステーションにご連絡ください。
 - 【動作確認用ランプ】が点滅している間にメモリーカードを取り出さないでください。撮影された画像がメモリーカードに記録されなかったり、メモリーカードを破壊する恐れがあります。

メモリーカードをフォーマットする

メモリーカードをフォーマットすると、メモリーカードの内容がすべて消去されます。

- 重要!**
- メモリーカードは必ずカメラでフォーマットしてください。パソコンでフォーマットすると処理速度が著しく遅くなります。またSDメモリーカードの場合、SD規格非準拠となり、互換性・性能等で問題が生じる場合があります。
 - メモリーカードをフォーマットすると、二度とデータを元に戻すことはできません。フォーマット操作を行う際は、本当にフォーマットしてもよいかどうかをよく確かめてから行ってください。
 - ファイルデータにメモリープロテクト(128ページ)をかけていても、メモリーカードをフォーマットすると、すべてのデータが消去されます。

1. 本機にメモリーカードを入れます。
2. 電源を入れ、RECモードまたはPLAYモードにして【MENU】を押します。
3. “設定”タブ→“フォーマット”と選び、【▶】を押します。
4. 【▲】【▼】で“フォーマット”を選び、【SET】を押します。
 - フォーマットを実行しないときは、“キャンセル”を選んでください。

メモリーカードのご注意

- 万が一メモリーカードの異常が発生した場合は、メモリーカードのフォーマット操作で復帰できますが、外出先などでこの操作を行えない場合に備えて複数枚のメモリーカードを持たれることをおすすめします。
- 異常と思われる画像を撮影したり、新たにメモリーカードをご購入された場合は、一度フォーマット(初期化)してお使いいただくことをおすすめいたします。
- フォーマット操作を行うときは、充電式電池をフル充電状態にしてから行ってください。フォーマット中に電源が切れると正しくフォーマットが行われず、メモリーカードが正常に使用できない場合があります。

ファイルをコピーする

内蔵フラッシュメモリーとメモリーカードの間で、ファイルをコピーすることができます。

- 重要!**
- コピーできるのはカメラで撮影した静止画、動画、音声付き静止画、ボイスレコードファイルだけです。その他のファイルはコピーできませんので、ご注意ください。
 - お気に入りフォルダに登録されているファイルは、コピーできません。
 - 音声付き画像は画像ファイルと音声ファイルの両方をコピーします。

内蔵メモリーからメモリーカードにファイルをコピーする

ファイルのコピーは、一括で行われます。

1. 本機にメモリーカードを入れます。
2. 電源を入れ、PLAYモードにして【MENU】を押します。
3. “再生機能”タブ→“コピー”と選び、【▶】を押します。



4. 【▲】【▼】で“内蔵→カード”を選び、【SET】を押します。
 - コピーが始まり、“処理中です しばらくお待ちください”と表示されます。
 - コピーが終わると、コピーしたフォルダの一番最後にあるファイルを表示します。

メモリーカードから内蔵メモリーにファイルをコピーする

ファイルのコピーは画像を確認しながら、1枚ずつ行います。

1. 「内蔵メモリーからメモリーカードにファイルをコピーする」の手順1～3と同じ操作を行います。
2. **[▲][▼]**で“カード→内蔵”を選び、**[SET]**を押します。
3. **[◀][▶]**でコピーしたいファイルを選びます。
4. **[▲][▼]**で“コピー”を選び、**[SET]**を押します。
 - コピーが始まり、“処理中です しばらくお待ちください”と表示されます。
 - コピーが終わると、コピー前に表示していたファイルに戻ります。
 - 手順3～4をくり返して、他の画像をコピーすることができます。
5. **[MENU]**を押して、コピーの操作を終了します。

参考 ● ファイルは内蔵メモリー内の一番大きい番号のフォルダにコピーされます。

プリント(印刷)する

プリント(印刷)するには

デジタルカメラで撮影した画像は、さまざまな方法でプリント(印刷)することができます。プリント方法は大きく分けて下記の3つになります。ご使用されている環境にあわせてプリントしてください。

■ お店でプリントする場合

DPOF 機能を利用することで、希望の画像を希望の枚数でプリントを依頼することができます。

→「DPOF 機能について」(147ページ)

■ カードスロット付/デジタルカメラ接続対応プリンターでプリントする場合

DPOF 機能を利用することで、希望の画像を希望の枚数でプリントすることができます。また、PictBridgeまたはUSB DIRECT - PRINT に対応しているプリンターでは、カメラを直接プリンターに接続してプリントすることができます。

→「DPOF 機能について」(147ページ)

→「PictBridge/USB DIRECT - PRINT について」(149ページ)

■ パソコンソフトを使用してプリントする場合

Windows では、パソコンにカメラを接続して(154ページ)、付属のソフト(Photo LoaderとPhotohands)をインストール(177 ページ)することで、画像の取り込み、管理、プリントをすることができます。

→「パソコンでファイルを見る」(154ページ)

→「ソフトをインストールする」(177ページ)

重要! • パソコンの接続方法、ソフトのインストール方法については上記のページをご覧ください。操作手順に従ってください。

Macintosh では、パソコンにカメラを接続して(160ページ)、付属のソフト(Photo Loader)をインストール(177ページ)することで、画像の取り込み、管理ができます。ただし、プリントはできません。市販のプリント用ソフトをご利用ください。

→「パソコンでファイルを見る」(154ページ)

→「ソフトをインストールする」(177ページ)

重要! • パソコンの接続方法、ソフトのインストール方法については上記のページをご覧ください。操作手順に従ってください。

DPOF機能について

DPOF(Digital Print Order Format)とはデジタルカメラで撮影した中からプリントしたい画像や枚数などの設定情報をメモリーカードなどの記録媒体に記録するためのフォーマットです。DPOF対応の家庭用プリンターやサービスラボでプリントすることができます。

本機では撮影された画像ファイル名などを意識することなく、【液晶モニター】で確認しながらプリントしたい画像の設定を行うことができます。

- 設定可能な内容
画像／枚数／日付

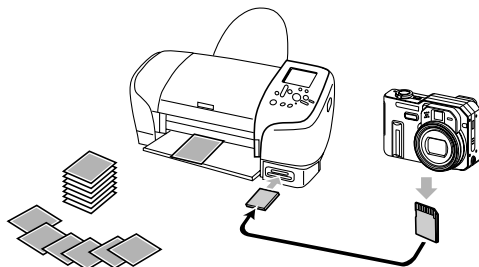

1 画像単位で印刷設定する

1. PLAYモードにして【MENU】を押します。
2. “再生機能”タブ→“DPOF”と選び、【▶】を押します。

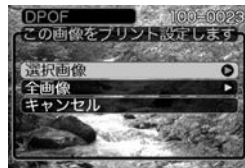



3. 【▲】【▼】で“選択画像”を選び、【▶】を押します。
4. 【◀】【▶】で印刷したい画像を表示させます。



5. 【▲】【▼】で印刷する枚数を決めます。
 - 印刷設定できる枚数は99枚までです。印刷したくない場合は“00”にしてください。

6. 日付を印刷したい場合は、【DISP】を押してを表示させます。

- は日付印刷が設定されたことを表します。
- 日付が不要なときは、【DISP】を押してを消してください。
- 他の画像を印刷する場合は、操作4~6をくり返してください。

7. 【SET】を押します。

- 印刷する枚数が設定されます。

全画像に印刷設定する



1. PLAYモードにして【MENU】を押します。
2. “再生機能”タブ→“DPOF”と選び、【▶】を押します。
3. 【▲】【▼】で“全画像”を選び、【▶】を押します。

4. 【▲】【▼】で印刷する枚数を決めます。

- 印刷設定できる枚数は99枚までです。印刷したくない場合は“00”にしてください。



5. 日付を印刷したい場合は、【DISP】を押してを表示させます。

- は日付印刷が設定されたことを表します。
- 日付が不要なときは、【DISP】を押してを消してください。

6. 【SET】を押します。

- 印刷する枚数が設定されます。

- 重要!**
- お店にプリントを注文する場合は、注文時に「DPOF でプリントする画像、枚数、日付を設定済みです」とお伝えください。お伝えいただかないと、すべての画像がプリントされてしまうことがあります。
 - プリントをするお店によってはDPOF 機能に対応していない場合がありますので、あらかじめご確認ください。
 - プリンターによっては日付の設定が無効になったり、DPOF に対応していない場合がありますので、プリンターの取扱説明書に従って操作してください。

PictBridge/USB DIRECT - PRINTについて

本製品はPictBridgeまたは、USB DIRECT - PRINT対応プリンタに直接接続し、デジタルカメラのモニター上で写真選択や印刷開始を指示することができます。DPOF機能(147ページ)で登録した画像も印刷することができます。

本製品は下記の規格に対応していません。

- PictBridge(ピクトブリッジ) :
カメラ映像機器工業会(CIPA)制定の規格です。
- USB DIRECT - PRINT :
セイコーエプソン株式会社提唱の規格です。

- 重要!**
- PictBridge/USB DIRECT-PRINTで印刷する場合、別売のACアダプター(AD-C40)を使用することをおすすめします。



1枚ずつプリントする

1. RECモードまたはPLAYモードにして【MENU】を押します。
2. “設定”タブ→“USB”と選び、【▶】を押します。
3. 【▲】【▼】で使用するプリンターにあわせて設定を選び、【SET】を押します。
 - Mass Storage (USB DIRECT - PRINT) :
ご使用のプリンターがUSB DIRECT - PRINT対応の場合、こちらを選びます。パソコンにカメラを外部記憶装置として認識させる方法です。通常、パソコンへの画像の保存の操作時はこちらを選んでください。
 - PTP (PictBridge) :
ご使用のプリンターがPictBridge対応の場合、こちらを選びます。画像データを外部接続機器に簡単に転送するための接続方法です。

4. 別売のACアダプターをカメラに接続して、カメラに電源を供給します。

- 電池を使用する場合は、電池残量が十分な電池をカメラにセットしてください。
- USBケーブルからは電源は供給されません。

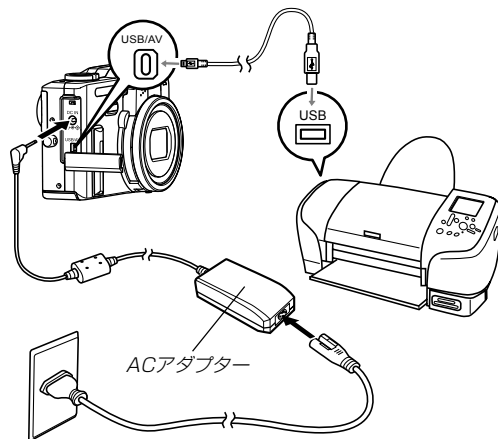

5. カメラに付属のUSBケーブルでカメラとプリンターを接続します。

6. プリンターの印刷用紙をセットします。

7. プリンターの電源を入れます。

- カメラにプリントメニュー画面が表示されます。



8. [▲][▼]で“1枚プリント”を選び、[SET]を押します。

- [◀][▶]でプリントしたい画像が選べます。
- [DISP]を押すことで日付設定の入/切を切り替えることができます。[DISP]を表示させると、日付けがプリントされます。



9. [▲][▼]で“プリント”を選び、[SET]を押します。

- プリントを開始すると“処理中ですしばらくお待ちください”と【液晶モニター】に表示されます。しばらくすると表示が消えますが、印刷は終了していません。カメラの何かボタンを押すことで、プリントの状況を【液晶モニター】に再表示させることができます。
- プリントが終了すると、プリントメニュー画面が表示されます。
- もう一度印刷する場合は、手順8から同様の操作を行ってください。

10. 印刷が終了したら電源が切れますので、カメラをはずしてください。

まとめてプリントする

1. DPOF 機能(147 ページ)で、印刷したい画像をあらかじめ指定します。
2. 「1枚ずつプリントする」(150ページ)の手順1から7まで操作します。
3. 【▲】【▼】で“DPOF”を選び、【SET】を押します。
4. 【▲】【▼】で“プリント”を選び、【SET】を押します。
 - プリントを開始すると“処理中です しばらくお待ちください”と【液晶モニター】に表示されます。しばらくすると表示が消えますが、印刷は終了していません。カメラの何かボタンを押すことで、プリントの状況を【液晶モニター】に再表示させることができます。
 - プリントが終了すると、プリントメニュー画面が表示されます。
 - DPOF機能で指定した画像が自動的に印刷されます。
 - もう一度印刷する場合は、手順3から同様の操作を行ってください。
 - DPOFの設定をしていない場合はメッセージが表示され、DPOFの設定画面(147ページ)が表示されます。このときは、DPOFの設定を行ってから、もう一度プリントの操作を行ってください。

5. 印刷が終了したら電源が切れますので、カメラをはずしてください。

プリントについてのご注意

- 印刷品位や用紙の設定についてはプリンターの取扱説明書をご覧ください。
- DPOF対応プリンターの機種名やプリンターのバージョンアップ等については、プリンターメーカーへお問い合わせください。
- 印刷中はケーブルを抜いたり、カメラの操作を行わないでください。プリンターがエラーを起すことがあります。

PRINT Image Matching II について

本製品はPRINT Image Matching IIに対応しています。PRINT Image Matching II 対応プリンターでの出力及び対応ソフトウェアでの画像処理において、撮影時の状況や撮影者の意図を忠実に反映させることが可能です。



PRINT Image Matching及びPRINT Image Matching IIに関する著作権はセイコーエプソン株式会社が所有しています。

Exif Printについて

Exif Print (Exif2.2) は、対応プリンターをお使いの場合に画像ファイルに記録された撮影情報を印刷出力に反映させることを可能にします。



重要! • Exif Print対応プリンターの機種名やプリンターのバージョンアップ等については、各プリンターメーカーへお問い合わせください。

パソコンでファイルを見る

このカメラは、USBケーブルを介してUSB端子を備えたパソコンと接続して、パソコンでファイルを見たり、保存することができます。USB接続を行うには、使用するパソコンによっては付属のCD-ROM(カシオデジタルカメラアプリケーションソフトウェア)からUSBドライバをパソコンにインストールする必要があります。

お持ちのパソコンがWindowsの場合

パソコンにファイルを取り込むためには次の手順で操作します。

1. Windows98/Me/2000を使っている場合はUSBドライバをパソコンにインストールする。
 - 初めて使用するときだけが必要です。
 - Windows XPの場合はインストールの必要はありません。



2. カメラとパソコンをUSBケーブルで接続する。



3. 画像ファイルを見る／コピーする。

具体的な操作方法は以降に記載されていますので、手順に従って操作してください。また、接続するパソコンの取扱説明書もあわせてお読みください。

- 重要!**
- パソコンと通信を行う際、電池残量の少ない電池で本機を使用しますと、画像データを通信中に電源が切れる可能性があります。パソコンとの通信には、専用ACアダプター(別売品)を使用することをおすすめします。
 - 内蔵メモリーに保存されているファイルデータをパソコンに転送する場合は、カメラからメモリーカードを取り出した状態でUSBケーブルを接続してください。

USBドライバをインストールする前に、カメラをパソコンに接続しないでください。パソコンがカメラを認識しなくなります。

- Windows 98/Me/2000をお使いの場合は、USBドライバのインストールが必要です。この場合、インストール前にカメラをパソコンに接続しないでください。
- Windows XPをお使いの場合は、USBドライバのインストールは不要です。

1. Windows98/Me/2000をお使いの場合は、操作2へ進んでください。WindowsXPをご使用の場合は、USBドライバをインストールする必要はありませんので、操作6に進んでください。

- この操作手順はWindows98をもとに制作されています。

2. 付属のCD-ROM(カシオデジタルカメラアプリケーションソフトウェア)をパソコンのCD-ROMドライブにセットします。

3. MENU上の「日本語」をクリックします。

- MENU上の「English」をクリックすると英語版のソフトをインストールすることができますが、通常は日本語版のソフトのみをインストールしてください。

4. 「USB driver」の「インストール」をクリックします。

- インストールが開始されます。

5. セットアップ完了の画面が表示されたら「はい、直ちにコンピュータを再起動します。」をチェックして「完了」をクリックし、パソコンを再起動させます。

6. 別売のACアダプター(AD-C40)をカメラの【DC IN】と家庭用コンセントに接続します。

- 電池を使用する場合は、電池残量が十分な電池をカメラにセットしてください。

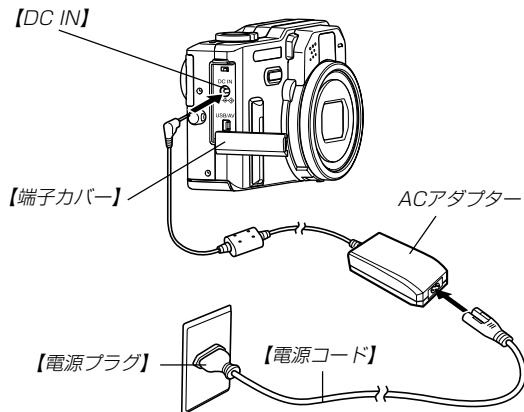

7. カメラの電源を入れます。

- USB接続は、RECモードでもPLAYモードでも可能です。

8. “設定”タブ→“USB”と選び、【▶】を押します。

9. 【▲】【▼】で“Mass Storage”を選び、【SET】を押します。

10. 付属のUSBケーブルでカメラの【USB/AV】(USB/AV接続端子)とパソコンのUSB端子を接続します。

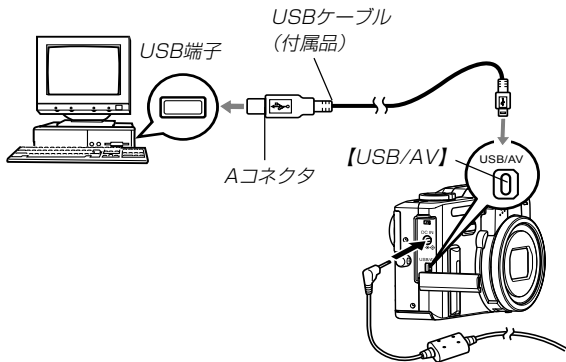

- 「新しいハードウェア…」とダイアログが表示され、自動的にカメラ内のメモリーカードまたは内蔵メモリーが認識されます。次回からはパソコンとカメラをUSBケーブルを介して接続するだけで、カメラ内のメモリーカードまたは内蔵メモリーを認識します。
- カメラの緑の【動作確認用ランプ】が点灯します(186ページ)。

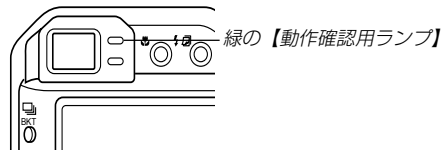

- パソコンのOSの環境によっては、「リムーバブル ディスク」ガイダンスが表示されることがあります。この場合は、ガイダンスを閉じてください。
- USBケーブルをパソコンとカメラに接続するときは、それぞれの機器のUSB端子の形状とケーブルの接続端子の形状を合わせて接続してください。
- USBコネクタは奥まで確実に差し込んでください。正しく接続されないと、正常に動作しません。

11. 「マイコンピュータ」をダブルクリックします。

- Windows XPでは、画面上の「スタート」→「マイコンピュータ」の順でクリックします。



12. 「リムーバブルディスク」をダブルクリックします。

- メモリーカードまたは内蔵メモリーは、「リムーバブルディスク」として認識されています。



リムーバブルディスク

13. 「Dcim」フォルダをダブルクリックします。



Dcim

14. 見たい画像の入ったフォルダをダブルクリックします。



15. 見たい画像ファイルをダブルクリックして、画像を見ます。



- ファイル名については「メモリー内のディレクトリ構造」(166ページ)を参照ください。

16. ファイルを保存する場合は、次のように操作します。

■Windows 98/2000/Meの場合：

- ①「リムーバブルディスク」内の「Dcim」フォルダを右ボタンでクリックします。
 - ②メニューの「コピー」をクリックします。
 - ③「マイドキュメント」をダブルクリックして開きます。
 - ④「マイドキュメント」のメニューで「編集」→「貼り付け」の順でクリックします。
- これで「Dcim」フォルダ(画像ファイルが保存されているフォルダ)が「マイドキュメント」フォルダにコピーされます。

■Windows XPの場合：

- ①「リムーバブルディスク」内の「Dcim」フォルダを右ボタンでクリックします。
 - ②メニューの「コピー」をクリックします。
 - ③「スタート」→「マイドキュメント」の順でクリックします。
 - ④「マイドキュメント」メニューで「編集」→「貼り付け」の順でクリックします。
- これで「Dcim」フォルダ(画像ファイルが保存されているフォルダ)が「マイドキュメント」フォルダにコピーされます。

重要! ● カメラ内やメモリーカード内の画像に対して、パソコンで修正、削除、移動、名前の変更などを行わないでください。パソコンで修正、削除、移動、名前の変更などを行った場合は、画像管理データと整合性がとれず、カメラで再生できなくなったり、撮影枚数が極端に変わったりします。修正、削除、移動、名前の変更などはパソコンにコピーした画像で行ってください。

17. USB接続を終えます。

- WindowsMe/98/XPの場合：
カメラの【電源ボタン】を押して、緑の【動作確認用ランプ】が消灯したのを確認してから、カメラを取りはずします。
- Windows2000の場合：
パソコン画面上的タスクトレイのカードサービスを左クリックし、カメラに割り当てられているドライブ番号の停止を選択します。その後、カメラを取りはずし、カメラの電源を切ります。

USB接続時のご注意

- パソコンのモニターに同一の画像を表示して放置しておくことはお止めください。残像現象(画面焼け)を起す場合があります。
- 通信中にケーブルを抜いたり、カメラの操作を行わないでください。データが破壊される恐れがあります。

お持ちのパソコンがMacintoshの場合

Macintoshにファイルを取り込むためには次の手順で操作します。

重要! • Mac OS 8.6以前、またはMac OS Xの10.0では使用できません。Mac OS 9、X(10.1、10.2以降)では、OS標準のUSBドライバにより使用できます。

1. カメラとMacintoshをUSBケーブルで接続する。



2. 画像ファイルを見る／コピーする。

具体的な操作方法は以降に記載されていますので、手順に従って操作してください。また、接続するパソコンの取扱説明書もあわせてお読みください。

重要! • パソコンと通信を行う際、電池残量の少ない電池で本機を使用しますと、画像データを通信中に電源が切れる可能性があります。パソコンとの通信には、専用ACアダプター(別売品)を使用することをおすすめします。

• 内蔵メモリーに保存されているファイルデータをパソコンに転送する場合は、カメラからメモリーカードを取り出した状態でUSBケーブルを接続してください。

1. 別売の ACアダプターをカメラの【DC IN】と家庭用コンセントに接続します。

- 電池を使用する場合は、電池残量が十分な電池をカメラにセットしてください。

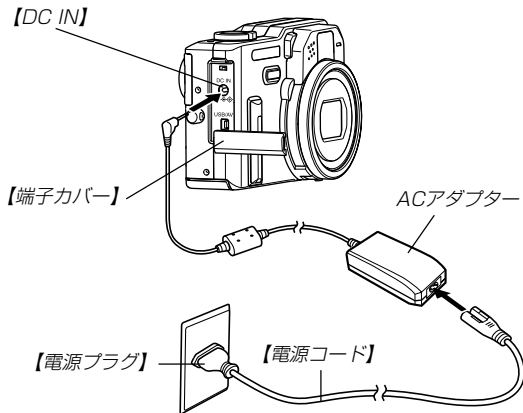

2. カメラの電源を入れます。

- USB接続は、RECモードでもPLAYモードでも可能です。

3. “設定”タブ→“USB”と選び、【▶】を押します。

4. 【▲】【▼】で“Mass Storage”と選び、【SET】を押します。

5. 付属のUSBケーブルでカメラの【USB/AV】(USB/AV接続端子)とパソコンのUSB端子を接続します。

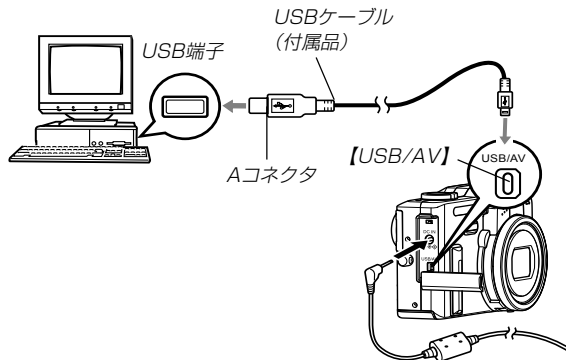

パソコンでファイルを見る

- USBケーブルをパソコンとカメラに接続するときは、それぞれの機器のUSB端子の形状とケーブルの接続端子の形状を合わせて接続してください。
- USBコネクタは奥まで確実に差し込んでください。正しく接続されないと、正常に動作しません。

6. カメラ内のメモリーカードまたは内蔵メモリーがドライブとして認識されます。

- Mac OS のバージョンにより、表示されるアイコンが異なる場合があります。
- 次回からはMacintoshとカメラをUSBケーブルを介して接続するだけで、カメラ内のメモリーカードや内蔵メモリーをドライブとして認識します。



7. 表示されたドライブ→「DCIM」フォルダ→見たい画像の入ったフォルダの順でダブルクリックします。

8. 見たい画像ファイルをダブルクリックして、画像を見ます。

- ファイル名については「メモリー内のディレクトリ構造」(166ページ)を参照ください。

9. ファイルを保存する場合は「DCIM」フォルダを保存したいフォルダにドラッグアンドドロップします。

- 「DCIM」フォルダがMacintosh内のフォルダにコピーされます。

- 参考** • ドラッグアンドドロップとは、マウスのポインタ(矢印)が画像ファイルのアイコン上に重なった状態でマウスのボタンを押し、そのままマウスを移動(ドラッグ)させて、別の場所でマウスのボタンを離す(ドロップ)操作のことをいいます。

重要! ●カメラ内やメモリーカード内の画像に対して、パソコンで修正、削除、移動、名前の変更などを行わないでください。パソコンで修正、削除、移動、名前の変更などを行った場合は、画像管理データと整合性がとれず、カメラで再生できなくなったり、撮影枚数が極端に変わったりします。修正、削除、移動、名前の変更などはパソコンにコピーした画像で行ってください。

10. USB接続を終えるには、画面上のカメラのドライブをゴミ箱へドラッグアンドドロップします。その後、カメラをUSBケーブルから取りはずし、カメラの電源を切りません。

USB接続時のご注意

- パソコンのモニターに同一の画像を表示して放置しておくことはお止めください。残像現象(画面焼け)を起す場合があります。
- 通信中にケーブルを抜いたり、カメラの操作を行わないでください。データが破壊される恐れがあります。

パソコンでいろいろなことができます

撮影画像をパソコンでさまざまに活用することができます。活用方法については、下記のページを参考にしてください。

- アルバム形式で見たい
.....「アルバム機能を使う」(169ページ)
- アルバム形式で印刷したい
.....「アルバム機能を使う」(169ページ)
- 画像を自動取り込み／管理したい
.....「ソフトをインストールする」(177ページ)を参照して、Photo Loaderをインストールしてください。
- 画像をレタッチ(加工)したい
.....「ソフトをインストールする」(177ページ)を参照して、Photohandsをインストールしてください。

メモリーカードを直接接続して取り込む

パソコンとのファイルのやりとりをメモリーカードから直接行うことができます。パソコンの機種によって接続方法が異なります。代表的な接続方法は次の通りです。

- SDメモリーカードスロットのある機種
SDメモリーカードを直接差し込みます。
- PCカードスロットのある機種
市販のPCカードアダプター(SDメモリーカード/MMC用)を使用します。
具体的な使用方法はPCカードアダプターとパソコンに付属の取扱説明書を参照ください。

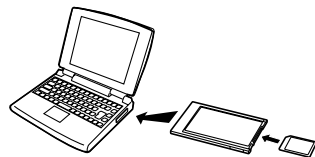

- 前記以外の機種

- 市販のSDメモリーカード用リーダー／ライターを使用します。
具体的な使用方法はSDメモリーカード用リーダー／ライターに付属の取扱説明書を参照ください。

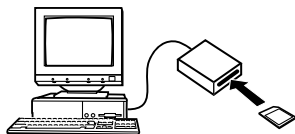

- 市販のPCカード用リーダー／ライターと市販のPCカードアダプター（SDメモリーカード／MMC用）を使用します。
具体的な使用方法はPCカード用リーダー／ライターとPCカードアダプターに付属の取扱説明書を参照ください。

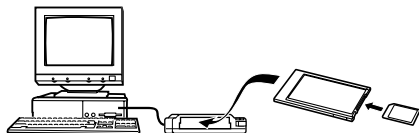

メモリー内のデータについて

本機で撮影された画像やその他のデータは、DCF(Design rule for Camera File system)規格に準拠した方法でメモリーへ保存されます。DCF規格とは、画像ファイルと画像に関連するファイルをデジタルカメラと関連機器の間で簡単に交換することを目的とした規格です。

DCF規格について

DCF規格対応の機器(デジタルカメラやプリンターなど)の間で画像の互換性があります。画像ファイルのデータ形式やメモリー内のディレクトリ構造に規定がありますので、本機で撮影した画像をDCF規格対応の他社のカメラで見たり、この規格対応の他社のプリンターで印刷したりすることができます。逆にDCF規格対応の他社のデジタルカメラの画像も本機で見ることができます。

メモリー内のディレクトリ構造

■ディレクトリ構造

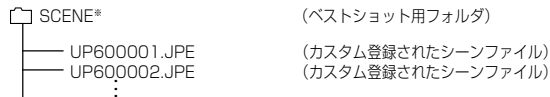
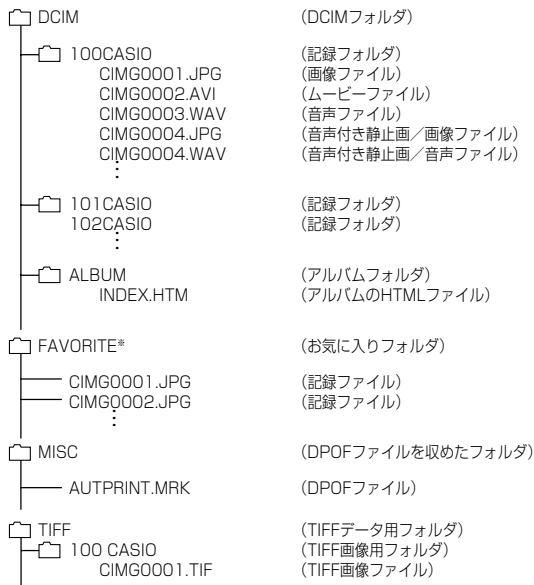

※ 内蔵メモリー内にのみ作成されるフォルダです。

■フォルダ／ファイルの内容

- DCIMフォルダ
デジタルカメラで扱うファイルすべてを収めたフォルダです。
- 記録フォルダ
デジタルカメラで記録したファイルを収めたフォルダです。
- 画像ファイル
デジタルカメラで撮影した画像ファイルです。拡張子は「JPG」です。
- ムービーファイル
デジタルカメラで撮影したムービーファイルです。拡張子は「AVI」です。
- 音声ファイル
音声を記録したファイルです。拡張子は「WAV」です。
- 音声付き静止画／画像ファイル
音声付き静止画の画像を記録したファイルです。拡張子は「JPG」です。
- 音声付き静止画／音声ファイル
音声付き静止画の音声を記録したファイルです。拡張子は「WAV」です。
- アルバムフォルダ
アルバム機能で使用するファイルを収めたフォルダです。
- アルバムのHTMLファイル
アルバム機能で使用するファイルです。拡張子は「HTM」です。

- お気に入りフォルダ
お気に入りの画像ファイルを収めたフォルダです。320×240pixelsの画像として収められています。
- DPOFファイルを収めたフォルダ
DPOFファイルなどを収めたフォルダです。
- TIFFデータ用フォルダ
TIFFデータを収めた親フォルダです。
- TIFF画像用フォルダ
TIFF形式で保存した画像を収めたフォルダです。
- TIFF画像ファイル
TIFF形式で保存した画像ファイルです。拡張子は「TIF」です。
- ベストショット用フォルダ(内蔵メモリーのみ)
カスタム登録されたシーンファイルを収めたフォルダです。
- カスタム登録されたシーンファイル(内蔵メモリーのみ)
ベストショットモードで使用されるファイルです。

このデジタルカメラで扱える画像ファイル

- 本機で撮影した画像ファイル
- DCF規格に対応している画像ファイル

※ DCF規格の画像ファイルでも、使用できない機能がある場合があります。また、本機以外で撮影された画像の場合、再生にかかる時間が長くなる場合があります。

パソコン上で内蔵メモリー／メモリーカードを扱うときのご注意

- メモリーの内容をパソコンのハードディスクやCD-R、MOディスクなどに保存する際は“DCIM”フォルダごと保存してください。その際“DCIM”フォルダの名前を年月日などに覚えておくと、あとで整理するときに便利です。ただし、パソコンのハードディスクなどに保存したファイルを再度メモリーに戻して本機で再生する場合は、フォルダ名をパソコン上で“DCIM”に戻してからご使用ください。本機では“DCIM”以外の名前のフォルダは認識されません。“DCIM”フォルダ内の他のフォルダ名を変えた場合も同様です。元の名前に戻してから使用してください。

パソコンでファイルを活用する

アルバム機能を使用するとパソコンにアルバム形式で画像を表示させることができます。また、付属のCD-ROM内に収録されているソフトウェアをインストールすることで、パソコンでのファイルの自動取り込みや画像のレタッチをすることができます。

アルバム機能を使う

アルバム機能とは、本機で撮影した画像をレイアウトしたHTMLファイルを作成し、ホームページ上で一覧表示したり、印刷することができる機能です。

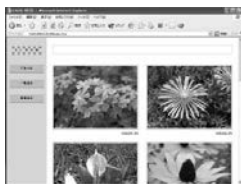

アルバム

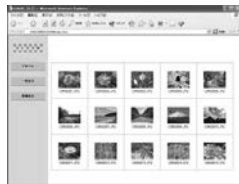

一覧表示

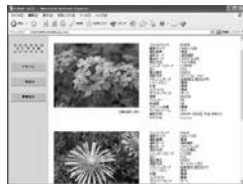

情報表示

- 本機で作成したアルバムは、次のWebブラウザで見たり、印刷することができます。ただし、Windows 98/2000で動画を再生する場合はDirect Xが必要です。

Microsoft Internet Explorer Ver 5.5以上

アルバムを作成する

- 重要!**
- アルバムを作成すると“ALBUM”フォルダ(166ページ)が作成され、同じ画像データが複数枚メモリー内に保存されてしまいます。“ALBUM”フォルダを残したまま、お店にプリントを注文したり、プリンターですべての画像を印刷しようとする、小さくリサイズされた同じ画像が複数枚印刷されてしまう場合がありますので、ご注意ください。アルバム機能を使用しない場合はアルバムを消去(176ページ)することで、上記の問題を解消することができます。

1. PLAYモードにして[MENU]を押します。

2. “再生機能”タブ→“アルバム作成”と選び、【▶】を押します。



レイアウト見本

3. 【▲】【▼】で“作成”を選び、【SET】を押します。

- アルバムの作成を開始し、“処理中です しばらくお待ちください”と表示します。
- アルバムの作成が終了すると、アルバム作成メニューに入る前の画面に戻ります。
- アルバムを作成すると、内蔵メモリまたはメモリーカード内の“ALBUM”フォルダの中に“INDEX.HTM”ファイル、その他アルバム用のファイルが作成されます。

- 重要!**
- アルバム作成中に次の操作を行うと、アルバム用のファイルが作成されないばかりでなく、画像データ等のメモリー内のデータが破壊される恐れがあります。アルバム作成中は、下記の操作は絶対に行わないでください。
 - 【電池カバー】を開ける
 - メモリーカードを抜く
 - その他異常操作
 - アルバム作成中にメモリーが一杯になったときは、“メモリがいっぱいです”と表示した後、アルバムの作成を中止します。
 - 電池が切れかかっているときは、アルバムが正常に作成されない場合があります。
 - アルバムの詳細設定で“自動作成”をする／しないのどちらに設定していても、【SET】を押すと、アルバムの作成を自動的に開始します(173ページ)。
 - 作成された“ALBUM”フォルダ(166ページ)内の画像は、カメラで見ることはできません。

アルバムのレイアウトを選ぶ

10種類のレイアウトの中から、表示したときのレイアウトを選ぶことができます。

1. PLAYモードにして[MENU]を押します。
2. “再生機能”タブ→“アルバム作成”と選び、[▶]を押します。
3. [▲][▼]で“レイアウト”を選びます。
4. [◀][▶]で表示したいレイアウトを選びます。
 - [◀][▶]を押すと、画面右横のレイアウト見本が切り替わります。

重要! • レイアウト見本上に表示されるのはアルバムのレイアウトおよび背景色です。一覧／情報表示付きかどうかや用途の内容(閲覧／WEB／プリント)は表示されません。

アルバムの詳細を設定する

1. PLAYモードにして[MENU]を押します。
2. “再生機能”タブ→“アルバム作成”と選び、[▶]を押します。
3. [▲][▼]で“設定”を選び、[▶]を押します。
4. [▲][▼]で設定項目を選び、[▶]を押します。
 - 各設定項目の設定内容につきましては、以降をご覧ください。
5. [▲][▼]で設定内容を選び、[SET]を押します。

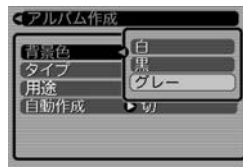

■ 背景色を選ぶ

アルバムの背景色を白／黒／グレーの中から選ぶことができます。

- 背景色を選ぶと、一つ前の画面で表示されていたレイアウト見本上を選んで色が表示されます。

■ タイプを選ぶ

アルバムのタイプを、標準タイプと一覧／情報付きタイプに切り替えることができます。

- 標準タイプ : 選んだレイアウトに従って画像を表示するタイプです。
- 一覧／情報付きタイプ : アルバム表示の他、画像の簡単な一覧表示や撮影時の情報を同時に表示できるタイプです。

■ 用途を選ぶ

閲覧 : 簡易画像でアルバム表示されますので、簡単に画像を確認したりホームページ上で素早く閲覧したい場合に便利です。また、画像をクリックすると、大きな画像が表示されますので、細部を確認したり、画像を1枚ずつきれいに印刷したい場合にお使いください。AVI ファイルをクリックすると動画を再生します。CD-R などにコピーして配布するときなどに最適です。

WEB : 簡易画像でアルバム表示され、簡単に画像を確認したり、ホームページ上で素早く閲覧したい場合に便利です。“DCIM”フォルダ内にあるデータ量の少ない“ALBUM”のみで動作しますので、特にインターネットで利用するとき素早くアップロードできます。ただし、画像の拡大や動画の再生はできません。

プリント : 詳細画像でアルバム表示するため、アルバムをきれいに印刷したい場合にお使いください。ただし、表示するのに時間がかかる場合があります。また、画像の拡大や動画の再生はできません。

■ 自動作成をする／しないを設定する

アルバム用のファイルを、電源を切ったときに自動的に作成するかどうかを設定することができます。

入：電源を切ったとき、内蔵メモリーまたはメモリーカード内にアルバム用のファイルを自動的に作成します。

切：電源を切ったとき、アルバム用のファイルを自動的に作成しません。

重要! ● 自動作成を“入”に設定している場合、電源を切ると【液晶モニター】は消灯しますが、緑の【動作確認用ランプ】は数秒間点滅しています。この間はアルバム用のファイルを作成していますので、下記の操作は絶対に行わないでください。

- －【電池カバー】を開ける
- －メモリーカードを抜く
- －その他異常操作

参考 ● 自動作成を“入”に設定すると、電源を切るときにアルバム用のファイルを作成するため、メモリー内の画像枚数に応じて、電源が切れるまでの時間が長くなります。もし、アルバム機能を使用しない場合は、自動作成を“切”に設定することをおすすめします。“切”に設定すると電源が切れるまでの時間が短くなります。

アルバムファイルを見る

アルバムファイルはパソコンで使用しているWebブラウザで見たり、印刷することができます。

1. 内蔵メモリーまたはメモリーカード内のデータをパソコンに読み込むか、メモリーカードをパソコンに接続します(154、164ページ)。
2. 内蔵メモリーまたはメモリーカード内の“DCIM”フォルダの中の“ALBUM”フォルダを開きます。
3. “INDEX.HTM”ファイルをWebブラウザで開きます。

- 内蔵メモリーまたはメモリーカード内のフォルダの画像が一覧表示されます。

一覧／情報付きタイプの場合

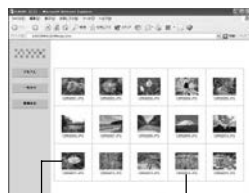

画像

ファイル名

4. 一覧／情報付きタイプでアルバムを作成した場合は、インターネットのホームページを見る要領で下記の部分をクリックして操作します。

アルバム：カメラで作成したアルバムが表示されます。

一覧表示：フォルダ内の画像の一覧が表示されます。

情報表示：各画像の情報が表示されます。

- 用途を“閲覧”に設定しているとき、パソコン上に表示されている画像をダブルクリックすると、撮影したサイズそのままの大きさの画像が表示されます。

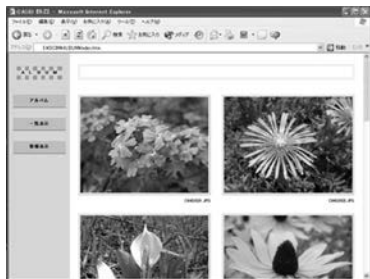

アルバム



一覧表示



情報表示

- 表示される画像情報の内容

ファイルサイズ
画像サイズ
撮影画質
撮影モード
露出モード
ドライブモード
測光方式
シャッタースピード
絞り
露出補正
測距方式
AFエリア
フラッシュモード
シャープネス
彩度
コントラスト
ホワイトバランス
感度
フィルター
色強調
フラッシュ光量
デジタルズーム
訪問先
撮影日時
モデル名

- 参考**
- アルバム部分を印刷する場合は、Webブラウザの設定を下記のようにしておくことをおすすめいたします。
 - アルバムが表示されているフレームを選択する。
 - なるべく余白を少なくする。
 - 背景の色を印刷可能な設定にする。
 - 印刷や設定のしかたについては、Webブラウザの取扱説明書をお読みください。
 - アルバム内容の編集(タイトルやコメントの入力など)は、カメラで行うことはできません。編集したいときは、市販のHTMLファイルが編集できるソフトをお使いください。

5. アルバムを終了するには、Webブラウザを終了してください。

アルバムを保存する

- 内蔵メモリーまたはメモリーカード内の“DCIM”フォルダごとパソコンのハードディスクやCD-R、MOディスクなどに保存してください。“ALBUM”フォルダだけでは、必要なファイルが保存されませんのでご注意ください。保存後は“DCIM”内のファイルを更新したり消さないでください。新たに画像を加えたり、消去したりすると、アルバムが正常に表示されなくなることがあります。
- メモリーカードを再びデジタルカメラで使用するときは、以前のファイルをすべて消去するか、フォーマットしてから使うことをおすすめします。ただし、フォーマットすると、メモリー内のデータはすべて消えます。
- “用途”の設定を“WEB”にした場合は“ALBUM”フォルダのみでもアルバムを見ることができます。データ量が少ないので、素早くインターネットにアップロードすることができます。

アルバムを消去する

1. PLAYモードにして【MENU】を押します。
2. “再生機能”タブ→“アルバム作成”と選び、【▶】を押します。
3. 【▲】【▼】で“消去”を選び、【SET】を押します。
 - アルバムが消去され、PLAYモードに戻ります。

ソフトをインストールする

本機には、パソコンで画像を活用するための便利なソフトが付属しています。目的に応じてソフトをインストールしてください。

付属のCD-ROM(カシオデジタルカメラアプリケーションソフトウェア)について

付属のCD-ROM(カシオデジタルカメラアプリケーションソフトウェア)には、以下のソフトウェアが収録されています。各ソフトの内容を確認し、必要に応じてソフトをパソコンにインストールしてください。

USBドライバ(マストレージ) (Windows用)

デジタルカメラとパソコンをUSB接続するためのソフトです。

※ Windows XPではCD-ROM内のUSBドライバをインストールしないでください。USBケーブルでパソコンと接続するだけで、USB通信ができます。

Photo Loader(Windows用/Macintosh用)

デジタルカメラからパソコンに画像、音声付き画像やボイスレコードのWAVファイルを自動的に取り込むことができます。取り込んだ画像は年月日のフォルダ単位で管理し、カレンダー形式で検索できるHTMLファイルを自動作成しますので、Webブラウザを使用して画像を閲覧することができます。また、画像を手軽にメールに添付(Windows用のみ)することができます。

※ Photo Loaderの操作方法に関する説明は、電子文書(PDFファイル)化され、付属のCD-ROM内に収録されています。

Photohands(Windows用)

画像のカラー、コントラスト、明るさなどの調整(レタッチ)、サイズや向きの変更、トリミングができます。印刷または撮影日付を付けて印刷することもできます。

※ Photohandsの操作方法に関する説明は、電子文書(PDFファイル)化され、付属のCD-ROM内に収録されています。

Direct X(Windows用)

デジタルカメラで撮影した動画ファイルを、Windows 98/2000で扱うためのコーデックが含まれる機能拡張ツールです。Windows XP/Meにはインストール不要です。

Acrobat Reader(Windows用)

電子文書化されたPDFファイルを読むためのソフトです。CD-ROM内に収録されているPhoto Loader、Photohandsの取扱説明書を読むために使用します。

※ Photo Loader、Photohandsの取扱説明書をパソコンのディスプレイ上で表示する方法は、「取扱説明書(PDFファイル)を読む」(181、182ページ)をお読みください。

パソコンの動作環境について

使用するソフトによって、必要な動作環境が異なりますので、必ず確認してください。

Windows

	USBドライバ ^{*1}	Photo Loader	Photohands
OS	XP ^{*2} /2000/ Me/98	XP/2000/ Me/98	XP/2000/ Me/98
CPU	486以上 (Pentium以上 推奨)	486以上 (Pentium以上 推奨)	Pentium以上
メモリ	—	16MB以上	64MB以上
HD	—	約7MB以上	約10MB以上

- ※1. Windows 2000の場合は、専用ドライバに代えてOS標準ドライバを使用するための情報ファイルとなります。
Windows 95/3.1からWindows Me/98に、Windows 95/NTからWindows 2000にバージョンアップしたパソコンでは動作保証いたしません。
- ※2. Windows XPでは、OS標準のUSBドライバを使用します。新たなインストールは不要です。

Macintosh

Photo Loader	
OS	9
CPU	Power PC
メモリ	32MB以上
HD	約3MB以上

- USB接続は、Macintosh OS 9/10.1/10.2で可能です。標準搭載のドライバで動作しますので、そのままUSBケーブルでカメラとパソコンを接続してください。

- 重要!**
- Windowsの詳しい動作環境については、付属のCD-ROM(カシオデジタルカメラアプリケーションソフトウェア)内の「お読みください」ファイルを参照して、確認してください。
 - Macintoshの詳しい動作環境については、付属のCD-ROM(カシオデジタルカメラアプリケーションソフトウェア)内の「CD-ROMの使いかた」ファイルをブラウザソフトでご覧ください。
 - 付属のCD-ROM(カシオデジタルカメラアプリケーションソフトウェア)は、Mac OS X(10.0)には対応していません。

インストールする

付属のCD-ROM(カシオデジタルカメラアプリケーションソフトウェア)に収録されているソフトウェアを、パソコンにインストールします。

- 参考**
- すでにパソコンにインストールしているソフトウェアは、バージョンを確認していただき、古い場合は、新たにインストールしてください。
 - CD-ROM(カシオデジタルカメラアプリケーションソフトウェア)には日本語と英語のアプリケーションが搭載されていますので、必要な言語の方をインストールしてください(2重インストールには対応していません。)

Windows

■ 準備

1. **パソコンを起動させ、付属のCD-ROM(カシオデジタルカメラアプリケーションソフトウェア)をパソコンのCD-ROMドライブに入れると、MENUが自動的に起動します。**
 - パソコンの設定によっては自動的にMENUが表示されない場合があります。その場合は、CD-ROMが割り当てられているドライブを開き、MENU.exeをダブルクリックして起動させてください。

2. “Language”の「日本語」をクリックします。

- 英語のアプリケーションソフトをインストールしたい場合は「English」をクリックしてください。

■「お読みください」を読む

インストールする前に、必ずインストールするアプリケーションソフトの「お読みください」をお読みください。インストールするために必要な条件や動作環境が書かれています。

1. インストールしたいアプリケーションソフトの「お読みください」をクリックします。

■ ソフトのインストール

1. インストールしたいアプリケーションソフトの「インストール」をクリックします。

2. 手順に従ってインストールします。

- 重要!**
- Photo Loaderのバージョンアップ、再インストールやパソコンを変更する場合で、以前使用していたライブラリ情報を継続させる方法については、「お読みください」をご覧ください。手順通りにはインストールしないと、以前のライブラリ管理情報やカレンダー形式のHTMLファイルがPhoto Loaderで見ることができなくなるばかりか、取り込んだ画像ファイルが消失する恐れがあります。
 - Windows XP以外では、USBドライバをインストールする前に、パソコンとカメラを接続しないでください。

■ 取扱説明書(PDFファイル)を読む

1. “取扱説明書”のお読みにになりたいアプリケーションソフトの名前をクリックします。

重要! ● 取扱説明書をお読みにするには、パソコンにAdobe Acrobat Readerがインストールされている必要があります。インストールされていない場合は、「ソフトのインストール」でAdobe Acrobat Readerをインストールしてください。

■ ユーザ登録をする

パソコンからインターネットを通してのみ、ユーザ登録をすることができます。ユーザ登録をするには、パソコンがインターネットに接続されていることが必要です。

※ 会員制Webサイト「QVNet」「ExilimオフィシャルWebサイト」(211ページ)へのユーザ登録となります。ユーザ登録で登録いただいた個人情報のお取り扱いに関しては、Webサイト上の「QVNetをご利用になる前に」に記載されておりますので、ご確認をお願い致します。ユーザ登録はデジタルカメラ本体や付属ソフトのバージョンアップのご連絡その他情報発信を目的としております。付属ソフトウェアについては、ユーザ登録をしなくてもインストールや使用は可能です。

1. 「オンラインユーザ登録」をクリックします。

- Webブラウザソフトが起動し、ユーザ登録が可能になります。画面の指示に従ってユーザ登録を行ってください。

2. ユーザ登録が終了したら、インターネットの接続を終了してください。

■ 終了

1. 「終了」をクリックします。

- MENUを終了します。

Macintosh _____

■ 「CD-ROMの使いかた」を読む

インストールする前に、必ず「CD-ROMの使いかた」をお読みください。

1. 付属のCD-ROM(カシオデジタルカメラアプリケーションソフトウェア)をCD-ROMドライブにセットします。

2. CD-ROM(カシオデジタルカメラアプリケーションソフトウェア)内の「CD-ROMの使いかた」ファイルを開きます。

■ ソフトのインストール

インストールする前に、インストールするアプリケーションソフトの「はじめにお読みください」を必ずお読みください。インストールするために必要な条件や動作環境が書かれています。

1. 付属のCD-ROM(カシオデジタルカメラアプリケーションソフトウェア)をCD-ROMドライブにセットします。
2. CD-ROM(カシオデジタルカメラアプリケーションソフトウェア)内の「CD-ROMの使いかた」ファイルを開きます。
3. 「ソフトウェアについて」をクリックします。
4. インストールするソフトウェア名をクリックし、インストール方法を確認します。
5. 手順に従ってインストールします。

重要! • Photo Loaderのバージョンアップ、再インストールやパソコンを変更する場合で、以前使用していたライブラリ情報を継続させる方法については、「お読みください」ファイルをご覧になり、手順をご確認願います。手順通りにインストールしないと、以前のライブラリ管理情報やカレンダー形式のHTMLファイルがPhoto Loaderで見ることができなくなるばかりか、取り込んだ画像ファイルが消失する恐れがあります。

■ 取扱説明書(PDFファイル)を読む

1. 付属のCD-ROM(カシオデジタルカメラアプリケーションソフトウェア)をCD-ROMドライブにセットします。
2. CD-ROM(カシオデジタルカメラアプリケーションソフトウェア)内の「CD-ROMの使いかた」ファイルを開きます。
3. 「取扱説明書を読む」をクリックします。
4. 読みたいソフトウェア名をクリックし、取扱説明書を表示させます。

重要! • 取扱説明書をお読みになるには、パソコンにAdobe Acrobat Readerがインストールされている必要があります。インストールされていない場合は、アドビシステムズ(株)のホームページより Adobe Acrobat Reader をダウンロードして、Adobe Acrobat Readerをインストールしてください。

■ ユーザ登録をする

パソコンからインターネットを通してのみ、ユーザ登録をすることができます。ExilimオフィシャルWebサイトにて登録を行ってください。

※ 会員制Webサイト「QVNet」「ExilimオフィシャルWebサイト」(211ページ)へのユーザ登録となります。ユーザ登録で登録いただいた個人情報のお取り扱いに関しては、Webサイト上の「QVNetをご利用になる前に」に記載されておりますので、ご確認をお願い致します。ユーザ登録はデジタルカメラ本体や付属ソフトのバージョンアップのご連絡その他情報発信を目的としております。付属ソフトウェアについては、ユーザ登録をしなくてもインストールや使用は可能です。

メニュー一覧表

RECモード、PLAYモードの各タブのメニューに表示される項目の一覧表です。

● 下線の引いてある項目は工場出荷時に選択されている項目です。

RECモード

● 撮影設定タブメニュー

サイズ	2816×2112/2816×1872(3:2)/ 2048×1536 / 1600×1200/ 1280×960/640×480
画質	高精細/標準/エコミー/TIFF
EVシフト	-2.0/-1.7/-1.3/-1.0/-0.7/-0.3/0.0 /+0.3/+0.7/+1.0/+1.3/+1.7/+2.0
ホワイトバランス	オート/太陽光/曇天/日陰/電球/ 蛍光灯1/蛍光灯2/フラッシュ/ マニュアル
ISO 感度	オート/ISO 50/ISO 100/ISO 200/ ISO 400
AF方式	ハイブリッド/コンティニアス/ コントラスト
AFエリア	スポット/マルチ/フリー
測光方式	マルチ/中央重点/スポット
音声付静止画	入/切
フィルター	切/白黒/セピア/赤/緑/青/黄/ ピンク/紫
シャープネス	ハード/標準/ソフト

彩度	高/標準/低
コントラスト	高/標準/低
フラッシュ光量	強/標準/弱
グリッド表示	入/切
デジタルズーム	入/切
撮影レビュー	入/切
左右キー設定	EVシフト/ホワイトバランス/ISO感度/ 測光方式/AFエリア/切

● モードメモリタブメニュー

フラッシュ	入/切
フォーカス方式	入/切
ホワイトバランス	入/切
ISO 感度	入/切
AFエリア	入/切
測光方式	入/切
連写/BKT	入/切
フラッシュ光量	入/切
デジタルズーム	入/切
MF位置	入/切
ズーム位置	入/切

●設定タブメニュー

操作音	起動音／ハーフシャッター／シャッター／操作音／音量
起動画面	入(画像選択)／切
ファイルNo.	メモリする／メモリしない
ワールドタイム	自宅／訪問先 ホームタイムの詳細設定 (都市名、サマータイムなど) ワールドタイムの詳細設定 (都市名、サマータイムなど)
表示スタイル	年/月/日／日/月/年/月/日/年
日時設定	日付と時刻の設定
Language	日本語／English／Français／Deutsch／ Español／Italiano／Português／中國語／ 中国語／한국어
スリープ	30秒／1分／2分／切
オートパワーオフ	2分／5分
USB	Mass Storage (USB DIRECT- PRINT)／ PTP (PictBridge)
ビデオ出力	NTSC／PAL
フォーマット	フォーマット／キャンセル
リセット	リセット／キャンセル

PLAYモード

●再生設定タブメニュー

スライドショー	開始／表示画像／時間／間隔／キャンセル
カレンダー表示	－
お気に入り	表示／登録／キャンセル
DPOF	選択画像／全画像／キャンセル
プロテクト	オン／全ファイル オン／キャンセル
回転表示	回転／キャンセル
リサイズ	1600×1200／1280×960／ 640×480／キャンセル
トリミング	－
アルバム作成	作成／消去／レイアウト／設定／キャンセル
アフレコ	－
アラーム	アラームの詳細設定
コピー	内蔵→カード／カード→内蔵／キャンセル

●設定タブメニュー

操作音	起動音／ハーフシャッター／シャッター／操作音／音量
起動画面	入(画像選択)／切
ファイルNo.	メモリする／メモリしない
ワールドタイム	自宅／訪問先 ホームタイムの詳細設定 (都市名、サマータイムなど) ワールドタイムの詳細設定 (都市名、サマータイムなど)
表示スタイル	年/月/日/日/月/年/月/日/年
日時設定	日付と時刻の設定
Language	日本語／English／Français／Deutsch／ Español／Italiano／Português／中國語／ 中国語／한국어
スリープ	30秒／1分／2分／切
オートパワーオフ	2分／5分
USB	Mass Storage (USB DIRECT- PRINT)／ PTP (PictBridge)
ビデオ出力	NTSC／PAL
フォーマット	フォーマット／キャンセル
リセット	リセット／キャンセル

ランプの状態と動作内容

カメラ本体には緑と赤の【動作確認用ランプ】と【セルフタイマーランプ】の3つのランプがあります。これらのランプは、カメラの動作内容によって、点灯したり点滅したりします。

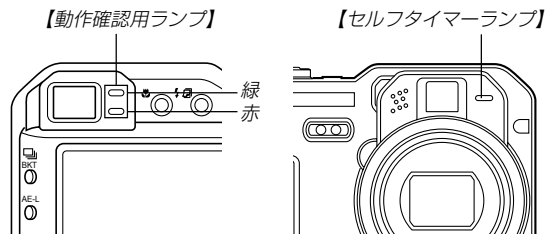

※ランプの点滅間隔は3種類あります。点滅1では1秒間に1回、点滅2では1秒間に2回、点滅3では1秒間に4回点滅します。

RECモード

動作確認用ランプ		セルフタイマーランプ	内容
緑	赤	赤	
点灯			起動中(電源オン時、撮影可)
	点滅3		フラッシュ充電中
	点灯		フラッシュ充電完了
点灯			オートフォーカス合焦
点滅3			オートフォーカス合焦不可
点灯			LCDオフ
点滅2			撮影記録中
点滅1			ムービー取り込み中／ノイズ低減処理中
		点滅1	セルフタイマーカウンドダウン 10～3秒前
		点滅2	セルフタイマーカウンドダウン 3～0秒前
	点滅1		フラッシュ充電不可
	点滅2		メモリーカード異常／メモリーカード未フォーマット／カスタム登録不可
	点灯		メモリーカードロック／フォルダ作成不可／メモリーフル／書き込みエラー
	点滅3		電池交換警告
点滅3			フォーマット中
点滅3			終了中(電源オフ時)

重要! ●カメラにメモリーカードを入れているときは、緑の【動作確認用ランプ】が点滅中にメモリーカードを取り出すことは絶対にお止めください。撮影された画像がメモリーカードに記録されずに消えてしまいます。

PLAYモード

動作確認用ランプ		セルフタイマーランプ	内容
緑	赤	赤	
点灯			起動中(電源オン時、撮影可)
点滅3			消去実行中／DPOF実行中／プロテクト実行中／コピー実行中／アルバム作成中／フォーマット中／終了中(電源オフ時)
	点滅2		メモリーカード異常／メモリーカード未フォーマット
	点灯		メモリーカードロック／フォルダ作成不可／メモリーフル
	点滅3		電池交換警告

急速充電器(付属品)

急速充電器には【CHARGEランプ】があり、充電器の動作内容によって、点灯したり、点滅したりします。

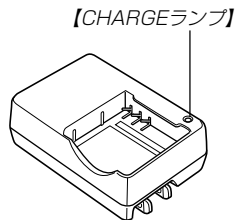







CHARGEランプ	内容
赤点灯	充電中
緑点灯	充電完了
赤点滅	充電器または電池の異常
橙点灯	充電待機中(周辺温度が高いまたは低いため)

故障かな？と思ったら

現象と対処方法

	現 象	考えられる原因	対 処
電源について	電源が入らない。	1) 電池が正しい向きに入っていない。 2) 電池が消耗している。	1) 電池を正しい向きに入れてください(→34ページ)。 2) 電池を充電してください(→32ページ)。それでもすぐに電池が消耗するときは電池の寿命です。別売のリチウムイオン充電電池(NP-40)をお買い求めください。
	電源が勝手に切れた。	1) オートパワーオフが働いた(→40ページ)。 2) 電池が消耗している。	1) 再度電源を入れ直してください。 2) 電池を充電してください(→32ページ)。
撮影について	【シャッター】を押しても撮影できない。	1) PLAYモードになっている。 2) 【フラッシュ】充電中である。 3) “メモリがいっぱいです”と表示されている。	1) 【モードダイヤル】をRECモード(→21ページ)に合わせてください。 2) 【フラッシュ】の充電が終わるまで待ってください。 3) パソコンに画像を転送後、不要な画像を消去するか、別のメモリーカードをセットしてください。
	オートフォーカスなのにピントが合わない。	1) 【レンズ】が汚れている。 2) 【位相差センサー】が汚れている。 3) 【位相差センサー】を指で隠している。 4) 被写体が【フォーカスフレーム】の中央にない。 5) ピントの合いにくい被写体である(→48ページ)。 6) 手ぶれしている。 7) 外部レンズを装着しているのに、オートフォーカス方式(AF方式)を“コントラスト”に設定していない。	1) 【レンズ】をきれいにする。 2) 【位相差センサー】をきれいにする。 3) 【位相差センサー】を指で隠さないで構える。 4) 被写体を【フォーカスフレーム】の中央に合わせる。 5) マニュアルフォーカスモードに切り替えて手動でピントを合わせる(→63ページ)。 6) 三脚を使用してください。 7) オートフォーカス方式(AF方式)を“コントラスト”に設定する(→95ページ)。

現象	考えられる原因	対処
撮影した画像の被写体がボケている。	ピントが合っていない。	ピントを合わせたい被写体に【フォーカスフレーム】を合わせて撮影してください。
フラッシュが発光しない。	1) フラッシュの発光方法が  (発光禁止) になっている。 2) 電池が消耗している。 3) ムービーモードになっている。 4) ベストショットモードでフラッシュが  (発光禁止) のシーンを選んでいる。	1) フラッシュの発光方法を他の方法に切り替える(→53ページ)。 2) 電池を充電してください。(→32ページ)。 3) 他のモードに変更する。 4) 必要に応じて、フラッシュの発光方法を切り替えるか(→53ページ)撮影したいシーンを選び直す(→84ページ)。
セルフタイマーでの撮影の途中で電源が切れた。	電池が消耗している。	電池を充電してください(→32ページ)。
【液晶モニター】に表示される画像のピントがあまい。	1) マニュアルフォーカスモードでピント合わせがずれている。 2) 被写体が風景や人物なのに、  (マクロモード) になっている。 3) 接写しているのに、オートフォーカスモードや  (無限遠モード) になっている。	1) ピントを合わせる(→63ページ)。 2) 風景や人物を撮影する場合は、オートフォーカスモードにする。 3) 接写撮影をする場合は  (マクロモード) にする。
撮影したのに画像が保存されていない。	1) 記録が終了する前に電池切れになった。 2) 記録が終了する前にメモリーカードを抜いた。	1) バッテリー残量表示が  になったら、速やかに電池を充電してください(→32ページ)。 2) 記録が終了する前にメモリーカードを抜かないでください。
オートブラケティング撮影しているのに、画像に差が出ない。	1) 極端に差の出にくい被写体を撮影している。 2) 極端に露出アンダーまたはオーバーで撮影している。	1) 差の出やすい被写体を写す。 2) 適切な露出に調整してから撮影する。

	現 象	考えられる原因	対 処
再生について	再生した画像の色が撮影時に【液晶モニター】で見た色と違う。	太陽光など光源からの直接光がレンズに当たっている。	直接光がレンズに当たらないようにしてください。
	画像が表示されない。	DCF規格に準拠していない他のデジタルカメラで撮影したメモリーカードを使用している。	DCF規格に準拠していない他のデジタルカメラで撮影したメモリーカードは、ファイル管理形式が異なるため再生できません。
その他	すべてのボタンやスイッチが働かない。	他の周辺機器との接続中に静電気や衝撃等により、回路内部に障害が発生した。	電池をいったん取り出し、入れ直してから再度操作してみてください。
	【液晶モニター】がつかない。	1) USB通信中である。 2) RECモードで【液晶モニター】をオフにしている。 3) AV出力している(TV鑑賞中)	1) メモリーカードにパソコンからのアクセスがないことを確認し、USBケーブルを抜いてください。 2) 【DISP】を押して【液晶モニター】をオンにしてください。 3) AV出力中は【液晶モニター】の表示はできませんので、AVケーブルを抜いてください。
	パソコンにUSB接続しても画像が取り込めない。	1) USBケーブルが確実に接続されていない。 2) USBドライバがインストールされていない。 3) カメラの電源が入っていない。	1) コネクター端子部を確認して、確実に接続してください。 2) USBドライバをインストールしてください(→155ページ)。 3) カメラの電源を入れてください。

■ USBドライバを正しくインストールできない場合は

Windows98でUSBドライバをインストールしようとしたが、正しくインストールできない場合や、もう一度インストールしようとカメラとパソコンをUSB接続したが、「新しいハードウェアの追加ウィザード」が起動しなくなった場合は、次のような原因が考えられます。

● 考えられる原因

- 1) Windows98を使用しているパソコンで、付属のCD-ROM(カシオデジタルカメラアプリケーションソフトウェア)からUSBドライバをインストールする前にUSBケーブルでカメラを接続したことなどにより、別のドライバをインストールしてしまった。
- 2) 正しくUSBドライバがインストールできなかった。

● 対処方法

- 1) USBドライバをインストールするときに「検索場所の指定」を間違うと、「USBドライバーがインストールできませんでした」と表示されます。このとき「完了」ボタンをクリックすると、「不明なデバイス」やUSBドライバとまったく違うドライバをインストールしてしまいます。そのため、パソコンとカメラをUSB接続しても「新しいハードウェアの追加ウィザード」が起動できなくなる場合があります。インストールができなかったり、途中で中止するときは、「完了」で終わらせないで、必ず「キャンセル」で終わらせてください。
- 2) パソコンとデジタルカメラをUSB接続しても「新しいハードウェアの追加ウィザード」が起動できない場合は、以下の手順で「不明なデバイス」を削除してから再インストールしてください。
 - ① パソコンとカメラをUSBケーブルで接続します。
 - ② カメラの電源を入れます。
 - ③ スタートメニューから「設定」→「コントロールパネル」→「システム」→「デバイスマネージャ」タブを選択し、「種類別に表示」を選択して一覧から「不明なデバイス」を探し削除してください。
 - ④ 「不明なデバイス」を削除したらカメラの電源を切り、USBケーブルを抜きます。
 - ⑤ パソコンを再起動し、155ページの操作に従って付属のCD-ROM(カシオデジタルカメラアプリケーションソフトウェア)からUSBドライバを再インストールしてください。

重要! ● 詳しい情報につきましては、付属のCD-ROM(カシオデジタルカメラアプリケーションソフトウェア)に収録されている「USBドライバ」の「お読みください」をお読みいただくか、カシオホームページ(<http://www.casio.co.jp/>)をご覧ください。

画面に表示されるメッセージ

圧縮に失敗しました	画像データ記録中に圧縮不可能状態のとき表示されます。撮影し直してください。
アラームを設定しました	アラーム設定時に表示されます。
お気に入りのファイルがありません	お気に入りフォルダにファイルが登録されていないときに表示されます。
カードが異常です	メモリーカードに異常が発生したときに表示されます。電源を切って、メモリーカードを差し直してください。再度電源を入れても同じメッセージが表示されるときは、フォーマットしてください(143ページ)。 重要! ●フォーマットを行うとメモリーカード内のすべての内容(ファイル)が消えてしまいます。フォーマットを行う前に、パソコン等を利用してメモリーカード内の正常なファイルを保存してください。
カードがフォーマットされていません	メモリーカードがフォーマットされていないときに表示されます。メモリーカードをフォーマットしてください(143ページ)。
カードがロックされています	SDメモリーカードに付いているLOCKスイッチがロックされている状態です。この状態では、記録、消去などファイルを操作することができません。

この機能は使用できません	カメラにメモリーカードを入れない状態で、内蔵メモリーからメモリーカードへファイルをコピーしようとしたときに表示されます(144ページ)。
このファイルではこの機能は使用できません	各種機能を実行しようとしたときに、実行できなかった場合に表示されます。
このファイルは再生できません	ファイルが壊れているか、本機で表示できないファイルを表示しようとしています。
これ以上登録できません	ベストショットモードで「SCENE」フォルダの中に999シーンある状態でカスタム登録しようとした場合に表示されます。または、9999のお気に入りのファイルがすでにある状態で、さらにお気に入りのファイルを登録しようとした場合に表示されます(86ページ)。
設定したファイルが見つかりません	スライドショーの「表示画面」で設定した画像が見つからないときに表示されます。もう一度設定し直してください(118ページ)。
電池容量が無くなりました	電池がなくなったときに表示されます。
電池容量が無くなりました ファイルが保存されませんでした	電池がなくなったため、撮影した画像ファイルが保存されませんでした。
登録可能なファイルがありません	ベストショットモードで登録できるファイルがないときに表示されます。

ファイルがありません	まだ何も記録していない状態、または記録内容をすべて消去して本機にファイルが一つもない状態です。
フォルダが作成できません	999番のフォルダの中に9,999番のファイルが登録されている状態で、撮影しようとしたときに表示されます。撮影を行いたい場合は、不要なファイルを消去する操作を行う必要があります(125ページ)。
プリントする画像がありません DPOF設定してください	プリントする画像が指定されていないときに表示されます。DPOFの設定を行ってください(147ページ)。
プリントエラー	プリント中のエラー時に表示されます。 ●プリンタ電源オフ ●用紙未セット ●インク切れ ●プリンタ本体のエラーなど
メモリがいっぱいです	撮影可能枚数を使い切りました。撮影を行いたい場合は、不要なファイルを消去する操作を行う必要があります(125ページ)。
LENS ERROR	レンズが動いているときにレンズに障害物が当たると、このメッセージが表示され、電源が切れます。障害物がないことを確認して、再度電源を入れてください。
SYSTEM ERROR	カメラのシステムが壊れていますので、お買い上げの販売店またはカシオテクノ・サービスステーションにお問い合わせください。

主な仕様／別売品

主な仕様

品名 デジタルカメラ

機種名 EX-P600

■カメラ機能

記録画像ファイル

フォーマット 静止画 : JPEG(Exif Ver.2.2)、DCF (Design rule for Camera File system) 1.0準拠、DPOF対応

動画 : AVI (Motion JPEG)

音声 : WAV

記録媒体 内蔵フラッシュメモリー9.2MB
SDメモリーカード(SD Memory Card)
マルチメディアカード(MultiMediaCard)

記録画素数 静止画 : 2816 × 2112 pixels
2816 × 1872 (3:2) pixels
2048 × 1536 pixels
1600 × 1200 pixels
1280 × 960 pixels
640 × 480 pixels

画像記録枚数／ファイルサイズ(可変長)

● 静止画

画像サイズ (pixels)	画像	画像ファイル サイズ	内蔵フラッシュ メモリー-9.2MB	SDメモリー カード* 64MB
2816×2112	高精細	約3.0MB	約2枚	約19枚
	標準	約2.4MB	約3枚	約24枚
	エコノミー	約1.6MB	約5枚	約36枚
	TIFF	約17.0MB	約0枚	約3枚
2816×1872 (3:2)	高精細	約2.7MB	約3枚	約22枚
	標準	約2.1MB	約4枚	約28枚
	エコノミー	約1.4MB	約6枚	約41枚
	TIFF	約15.1MB	約0枚	約3枚
2048×1536	高精細	約1.64MB	約5枚	約34枚
	標準	約1.23MB	約6枚	約45枚
	エコノミー	約630KB	約13枚	約88枚
	TIFF	約9.0MB	約0枚	約5枚
1600×1200 (UXGA)	高精細	約1.05MB	約7枚	約53枚
	標準	約710KB	約11枚	約79枚
	エコノミー	約370KB	約23枚	約154枚
	TIFF	約5.5MB	約1枚	約9枚
1280×960 (SXGA)	高精細	約680KB	約12枚	約82枚
	標準	約460KB	約18枚	約126枚
	エコノミー	約250KB	約33枚	約221枚
	TIFF	約3.5MB	約2枚	約14枚
640×480 (VGA)	高精細	約190KB	約44枚	約294枚
	標準	約140KB	約57枚	約386枚
	エコノミー	約90KB	約92枚	約618枚
	TIFF	約900KB	約8枚	約55枚

● 動画(320×240pixels)

記録容量	最大約300KB/秒
撮影時間	撮影可能なトータル時間： 最長約30秒(内蔵メモリーの場合) 最長約3分20秒(SDメモリーカード*64MBの場合)

※ 記録枚数は、撮影できる枚数の目安です。

※ 松下電器産業(株)製の場合です。撮影枚数はメーカーによって異なります。

※ 容量の異なるメモリーカードをご使用になる場合は、おむねその容量に比例した枚数が撮影できます。

消去 1ファイル単位、全ファイル一括消去可能
(メモリープロテクト機能付き)

有効画素数 600万画素

撮像素子 1/1.8型正方画素原色CCD
(総画素数：637万画素)

レンズ/焦点距離 F2.8-4/f=7.1~28.4mm
(35mmフィルム換算33~132mm相当)

ズーム 光学ズーム4倍/デジタルズーム4倍
(光学ズーム併用16倍)

焦点調節 位相差センサー方式/コントラスト方式併用
オートフォーカス(スポット、マルチ、フリー切
換可能)、マクロモード、無限遠モード、マニ
アルフォーカスモード、フォーカスロック可能

撮影可能距離
(レンズ表面より) 標準：約40cm~∞

接写 約10cm~50cm(ワイド端)
約40cm~50cm(テレ端)

露出制御 測光方式：撮像素子によるマルチパターン測光
制御方式：プログラムAE、絞り優先AE、シャッ
ター速度優先AE、マニュアル露出
露出補正：-2EV~+2EV(1/3EV単位)

シャッター	CCD電子シャッター／メカシャッター併用 静止画モード、絞り優先AEモード、ベスト ショット：1/8～1/2000秒 シャッター速度優先AEモード、マニュアル 露出モード：BULB、60～1/2000秒 ※ベストショットモードの一部では異なります。 夜景を写します：4～1/2000秒 花火を写します：BULB、60～1/2000秒
絞り	F2.8/3.2/3.5/4.0/4.5/5.0/5.6/6.3/ 7.1/8.0 ※ 光学ズームにすると、絞り値は変化します。 ※ 静止画モードでは、絞れるのはF2.8からF5.6 までです。
ホワイトバランス	自動／固定(7モード)／マニュアル
セルフタイマー	作動時間約10秒、2秒、トリプルセルフタイ マー、リモコン、リモコンセルフタイマー2秒
内蔵フラッシュ	発光モード：自動発光、発光禁止、強制発光、 赤目軽減機能切替可能 フラッシュ撮影範囲(ISO感度オート時)： 広角時 約0.2m～約2.9m 望遠時 約0.4m～約2.0m
撮影／録音関連機能	静止画撮影(音声付き)、マクロ撮影、セルフ タイマー撮影、絞り優先AE撮影、シャッ ター速度優先AE撮影、マニュアル露出撮影、 ベストショット撮影、連写、オートブラケ ティング撮影、ムービー撮影(音声付き)、 音声録音(ボイスレコード) ※ 音声はモノラルです。
音声記録時間	音声付き静止画撮影：1画像につき最長約30秒間 ボイスレコード：約40分(内蔵メモリーの場合) アフターレコーディング：1画像につき最長約30秒間

モニター	2.0型TFTカラー液晶 115,200(480×240)画素
ファインダー	液晶モニター／光学式ファインダー
時計機能	クォーツデジタル時計内蔵 日付・時刻：画像データと同時に記録 自動カレンダー：2049年まで
ワールドタイム	世界162都市(32タイムゾーン)に対応 都市名、日付、時刻、サマータイム
入出力端子	外部電源端子(DC IN)、USB/AV接続端子 (NTSC/PAL標準方式準拠)、外部フラッシュ シンク口端子
マイク	モノラル
スピーカー	モノラル

■電源部、その他

電源	リチウムイオン充電電池(NP-40)×1個/ ACアダプター(AD-C40)
----	---

電池寿命

電池寿命は、温度23℃で使用した場合(36ページ)の電源が切れるま
での目安であり、保証時間、または保証枚数ではありません。低温下
で使うと、電池寿命は短くなります。

撮影枚数(CIPA)(動作時間)*1	約260枚(約2時間10分)
連続撮影枚数(動作時間)*2	約600枚(約2時間30分)
連続再生時間(静止画)*3	約5時間
ボイスレコード録音時間*4	約4時間20分

- 使用電池：NP-40(定格容量：1230mAh)
- 記録メディア：SDメモリーカード

●測定条件

- ※1 撮影枚数(CIPA)
CIPA規準に準ずる
温度(23℃)、液晶モニターオン、30秒毎にズームのワイド端とテレ端で交互に撮影、フラッシュ発光(2枚に1回)、10回撮影に1度電源を切/入操作
- ※2 連続撮影枚数
温度(23℃)、液晶モニターオン、フラッシュ非点灯、約15秒に1枚撮影
- ※3 連続再生
温度(23℃)、約10秒に1枚ページ送り
- ※4 ボイスレコード録音時間は、連続で録音したときの時間です。

消費電力	DC 4.5V 約5.5W
外形寸法	幅97.5mm×高さ67.5mm×奥行き45.1mm (突起部除く、最薄部26.1mm)
質量	約225g(電池、付属品除く)
付属品	リチウムイオン充電電池(NP-40)、急速充電器(BC-30L)、カードリモコン、リチウム電池(CR2025)、USBケーブル、AVケーブル、ストラップ、CD-ROM、取扱説明書(保証書付き)

■リチウムイオン充電電池(NP-40)

定格電圧	3.7V
定格容量	1230mAh
使用周囲温度	0~40℃
外形寸法	幅38.5mm×高さ38.0mm×奥行き9.3mm
質量	約34g

■急速充電器(BC-30L)

入力電源	AC100-240V 0.13A 50/60Hz
出力	DC4.2V 900mA
使用温度範囲	5~35℃
適合電池	リチウム充電電池(NP-40)
充電時間	約2時間
外形寸法	幅80mm×高さ55mm×奥行き25mm (突起部含まず)
質量	約63g

電源について

- 電池は、必ず専用リチウムイオン充電電池NP-40をお使いください。他の電池は使用できません。
- 本機には時計専用の電池は入っておりません。電池や別売のACアダプターで電源が供給されていないと、約2日で日時がリセットされますので、その場合は再度設定してください(43ページ)。

液晶パネルについて

- 液晶モニターに使用されている液晶パネルは、非常に高精度な技術で作られており、99.99%以上の有効画素がありますが、0.01%未満の画素欠けや常時点灯するものがありますので、あらかじめご了承ください。

レンズの特性について

- レンズの特性(歪曲収差)により、撮影した画像の直線が歪む(曲がる)場合がありますが、故障ではありません。

別売品

- | | |
|---------------------------|--------|
| • ACアダプター | AD-C40 |
| • 急速充電器 | BC-30L |
| • リチウムイオン充電池 | NP-40 |
| • EXILIM PROオリジナル本革ケース | ESC-60 |
| • EXILIM PROオリジナルセミハードケース | ESC-61 |
| • コンバージョンレンズアダプター* | LU-60A |

※本製品はテレコンバーターアダプターとワイドコンバーターアダプターのセットです。

別売品は、お買い求めの販売店もしくは、カシオ・オンラインショッピングサイト(e-カシオ)にご用命ください。

e-カシオ : <http://www.e-casio.co.jp/>

カシオデジタルカメラに関する情報は、カシオホームページでもご覧になることができます。

<http://www.casio.co.jp/>

索引

英数字

ACアダプター	38
Acrobat Reader	178
AEブラケット撮影	77
AEロック撮影	73
AFエリア	61
AF方式	95
CHARGEランプ	32, 188
DCF規格	165
DirectX	177
DPOF機能	147
EVシフト	65
EXメニュー	101
Exif Print	153
ISO感度	94
Mass Storage	140
MMC	141
NTSC	124
PAL	124
Photo Loader	177
Photohands	177
PictBridge	149
PLAYモード	111
PRINT Image Matching II	153

PTP	140
RECモード	46
SDメモリーカード	141
TIFF	58
USBの設定	140
USB DIRECT - PRINT	149
USB端子	140, 150, 156, 161
USBドライバ	154, 177
WBブラケット撮影	78

あ

赤目軽減	53
アフターレコーディング	121
アラーム機能	136
アルバム機能	169
位相差センサー	15, 20, 95
印刷	146
インストール	154, 177
液晶モニター	23
エクسファインダー表示	26
エンディング	134
お気に入りファイルの消去	131
お気に入りフォルダのコピー(登録) ..	129
お気に入りフォルダの表示	130
オートパワーオフ	40
オートフォーカス	46, 48, 60

オートフォーカス方式	95
オートブラケット撮影	77
音声再生	123
音声付き静止画再生	112
音声付き静止画撮影	91

か

カードリモコン	102
回転表示	120
外部フラッシュ	105
拡大表示	112
画質	58
カスタム登録	85
画像サイズ	57
画像ルーレット機能	120
カップリングショット	87
カレンダー表示	117
キーカスタマイズ	99
起動音	132
起動画面	133
グリッド	98
クローズアップレンズ	107
光学ズーム	51
高速連写	75
コンバージョンレンズ	107

さ

再生	111
撮影	45
撮影レビュー	99
サマータイム	139
絞り優先AE	68
シャッター	46
シャッター音	132
シャッター速度優先AE	69
充電式電池	32, 34
消去	125
消去防止(メモリープロテクト)	128
ズーム	51
ストラップ	31
スライドショー	117
スリープ	40
セルフタイマー	56
セルフタイマーランプ	56, 186
操作音	132

た

通常連写	74
デジタルズーム	52
電源	31
電源の入/切	40

電池寿命	36
電池消耗防止	40
動画再生	115
動画撮影	89
動作確認用ランプ	47, 186
トリミング	114

な

内蔵メモリー(フラッシュメモリー)	46, 140
内蔵メモリーのフォーマット	140
日時設定	43, 136

は

ハーフシャッター音	132
パソコンとの接続	154
バッテリー残量	36
パンフォーカス	64
ヒストグラム	29
日付の表示スタイル	137
表示言語設定	43, 139
表示のオン/オフ	28
ピント確認	115
ファイル	127, 135, 144, 154, 166, 169
ファイルNo.	135
ファイルのコピー	144

ファインダー	51
フォーカスブラケティング撮影	79
フォーカスロック	64
フォルダ	127, 166
フラッシュ	53
フラッシュ光量	55
プリショット	88
ベストショット	84
ボイスレコード	92
ホームタイム	136
ホワイトバランス	66

ま

マクロ	62
マニュアルアシスト機能	71
マニュアルフォーカス	63
マニュアル露出	70
マルチブラケティング撮影	80
マルチプレビュー機能	82
マルチ連写	75
無限遠	62
ムービー	89, 115
メニュー	41, 184
メモリーカード	141, 164
メモリーカードのフォーマット	143
メモリープロテクト	128

モードメモリ 100

5

リサイズ 113

リセット 101

リチウムイオン充電機 31

連写 74

レンズ 15

露出パネル 25

露出補正 65

わ

ワールドタイム 138

ExilimオフィシャルWebサイトのお知らせ

当サイトは、Exilimのオフィシャル情報発信サイトです。

<http://www.exilim.jp/>

■ユーザー登録の仕方

ユーザー登録はExilimサイト(<http://www.exilim.jp/>)の【Registration】からご利用のデジタルカメラを選択して登録を行ってください。

ご登録いただいた方への特典

Download

最新ファームウェア・バージョンアップ・ソフトウェアがダウンロードできます。

Exilim News

会員向け情報メールにより[www.exilim.jp/]の更新情報、製品関連の最新情報、特典情報等を配信します。

Exilim Collection

登録された会員様だけにExilim起動画面ファイルなどを配信します。

Exilim BBS

開発フォーラムで「製品開発」に関する意見を交換することができます。

一般公開のサービス内容

Exilim Avenue

Faces こだわりとスタイルを持った人々がExilimの魅力を語ります。	Sense Exilimを格好良く身に付けるポイントをレポートします。
Story Exilim開発スタッフが語る秘話を紹介します。	Wallpaper パソコン用壁紙がダウンロード可能です。
Edge of the World ニューヨーク、ロンドン、上海など国際都市からExilimを通してレポートします。	Collection TVCMのMP3ファイル等を公開します。

その他のExilim関連WEB情報

Exilim Info 製品情報／サンプル画像	Exilim Support 各種FAQや動作確認情報
-----------------------------------	---------------------------------------

* Exilim.jpのサービス内容は会員の意見・要望や公開アンケートの結果により変更される場合があります。あらかじめご了承ください。

