

液晶デジタルカメラ

# EX-Z85

取扱説明書(保証書付き)

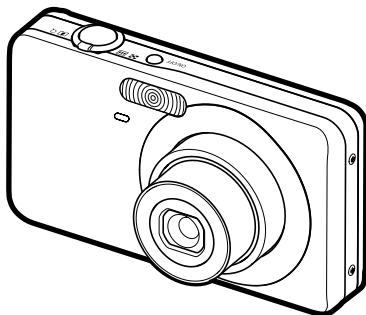

このたびはカシオ製品をお買い上げいただき、誠にありがとうございます。

- 本機をご使用になる前に、必ず別冊の「安全上のご注意」をよくお読みの上、正しくお使いください。
- 本書はお読みにになった後も、大切に保管してください。
- 本製品に関する情報は、カシオデジタルカメラオフィシャルWebサイト (<http://dc.casio.jp/>) またはカシオホームページ (<http://casio.jp/>) でご覧になることができます。

K1125FCM1PKC

**CASIO**

**EXILIM** 【エクシリム】

J Z

すぐに使いたいかたは  
ここをご覧ください

⇒ 9ページ

静止画を撮影する(応用)	25
動画を撮影する/ 音声を録音する	49
撮りたいシーンを選んで 撮影する(ベストショット)	55
よりよい撮影のための設定	62
静止画や動画を再生する	81
再生時のその他の機能 (再生機能)	86
プリント(印刷)する	102
パソコンを利用する	109
その他の設定について	132
液晶モニターの表示内容を 切り替える	142
付録	144

## そろっていますか

箱を開いたら、以下のものがすべてそろっているか確認してください。そろっていないときは、お買い上げの販売店にお問い合わせください。

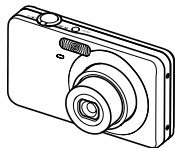

デジタルカメラ本体

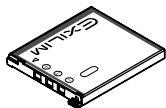

リチウムイオン  
充電池 (NP-60)

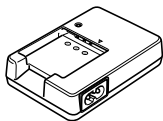

充電器 (BC-60L)

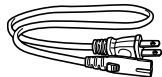

電源コード



ストラップ

取り付けかた

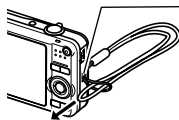

ストラップ  
取り付け部



USBケーブル

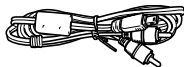

AVケーブル



CD-ROM

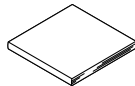

取扱説明書(本書)  
(保証書つき)

## あらかじめご承知ください

- 本書の内容については、将来予告なしに変更することがあります。
- 本書の内容については万全を期して作成いたしました。が、万一ご不審な点や誤りなど、お気づきのことがありましたらご連絡ください。
- 本書の一部または全部を無断で複写することは禁止されています。また、個人としてご利用になるほかは、著作権法上、当社に無断では使用できません。
- 万一、本機使用や故障により生じた損害、逸失利益または第三者からのいかなる請求についても、当社では一切その責任を負えません。
- 万一、Photo Loader with HOT ALBUM、Photo Transport、YouTube Uploader for CASIO使用により生じた損害、逸失利益または第三者からのいかなる請求についても、当社では一切その責任を負えません。
- 故障、修理、その他の理由に起因するメモリー内容の消失による、損害および逸失利益等につきまして、当社では一切その責任を負えません。
- 取扱説明書に記載している画面やイラストは、実際の製品と異なる場合があります。

### 液晶パネルについて

液晶モニターに使用されている液晶パネルは、高精度な技術で作られており、有効画素は99.99%以上です。点灯しない画素や常時点灯する画素が存在することがありますが、液晶パネルの特性で、故障ではありません。

### 撮影前は試し撮りを

必ず事前に試し撮りをして、カメラに画像が正常に記録されていることを確認してください。

# 目次

そろっていますか.....	2
あらかじめご承知ください.....	3

## ■ すぐに使いたいかたは ここをご覧ください 9

デジタルカメラではこんなことが できます.....	9
このカメラでできること.....	10
箱を開けたら、電池を充電する.....	11
■ 電池を充電する.....	11
■ 電池を入れる.....	12
最初に電源を入れたらメッセージの 言語を選び時計を合わせる.....	13
メモリーカードを準備する.....	15
■ 使用できるメモリーカード.....	15
■ メモリーカードを入れる.....	15
■ 新しいメモリーカードを フォーマット(初期化)する.....	16
静止画を撮影する.....	17
カメラの正しい構えかた.....	20
撮影した静止画を見る.....	21
撮影した画像を消去する.....	22
■ 1ファイルずつ消去する.....	22
■ すべてのファイルを消去する.....	22
静止画撮影時のご注意.....	23
■ オートフォーカスの制限事項.....	23
電源を入れる/切る.....	24

## ■ 静止画を撮影する (応用) 25

操作パネルを使う.....	25
画像サイズを変更する(画像サイズ) ..	26
フラッシュを使う...(フラッシュ) ..	29
シャッターチャンスに自動的に 撮影する...(オートシャッター) ..	31
■ 手ブレや被写体ブレが止まった 瞬間を撮影する...(ブレ検出) ...	31
■ 追いかけている被写体だけが ブレしていない瞬間を撮影する .....(流し撮り検出) ...	32
■ 笑顔になった瞬間を撮影する .....(スマイル検出) ...	32
■ シャッターの切れやすさを 設定する.....(敏感度) ...	33
人の顔をきれいに撮影する(顔認識) ..	35
■ 人の顔を検出して撮影する .....(通常認識モード) ...	35
■ 特定の人物の顔を最優先して 撮影する...(ファミリー優先モード) ..	36
何枚も連続して撮影する...(連写) ..	41
ISO感度を変える.....(ISO感度) ..	42
手軽に撮影する .....(easy(簡単撮影)モード) ..	43
操作パネル上の日付/時刻の 表示を変える.....	45
ズーム撮影する.....	46
■ 光学ズームとデジタルズームの 切り替えポイント.....	47

## ■ 動画を撮影する/ 音声を録音する 49

- 動画を撮影する ..... 49
- 撮影開始前のシーンも動画に記録する ..... (パストムービー) .. 51
- 動画撮影中に静止画を撮影する ..... (スチルインムービー) .. 52
- 音声だけを録音する ..... (ボイスレコード) .. 52
  - 録音した音声を聞く ..... 54

## ■ 撮りたいシーンを選んで撮影する (ベストショット) 55

- ベストショットで撮影する ..... 55
  - 自分好みの設定を登録する ..... (カスタム登録) ... 57
  - 証明写真を撮影する ..... (証明写真) .. 59
  - ホワイトボードなどを撮影する ..... (ビジネスショット) .. 60
- カメラにまかせて自分の顔を撮影する ..... (自分撮り) .. 61

## ■ よりよい撮影のための設定 62

- メニュー操作を覚える ..... 62
- 撮影設定について ..... (撮影設定) .. 64
  - ピントの合わせ方を変える ..... (フォーカス方式) ... 64
  - フォーカスフレームの形を切り替える ..... (フォーカス枠) ... 67

- オートフォーカスの測定範囲を変更する ..... (AFエリア) ... 68
  - 何枚も連続して撮影する... (連写) ... 68
  - セルフタイマーを使う ..... (セルフタイマー) ... 69
  - シャッターチャンスに自動的に撮影する ..... (オートシャッター) ... 70
  - 人物の顔をきれいに撮影する ..... (顔認識) ... 70
  - 被写体ブレを軽減する . (ブレ軽減) ... 70
  - 手軽に撮影する ..... (easyモード) ... 71
  - 左右キーに機能を割当てる ..... (左右キー設定) ... 71
  - 素早くシャッターを切りたいときは ..... (クイックシャッター) ... 72
  - 撮影時、液晶モニターに基準線を表示する ..... (グリッド表示) ... 72
  - デジタルズームを設定する ..... (デジタルズーム) ... 73
  - 撮影直後の画像を表示する ..... (撮影レビュー) ... 73
  - 画面上のアイコンの意味を確認する ..... (アイコンガイド) ... 73
  - 各種設定を記憶させる ..... (モードメモリ) ... 74
- ### 画質設定について ..... (画質設定) ... 75
- 画像サイズを設定する ..... (静止画サイズ) ... 75
  - 静止画の画質を設定する ..... (画質静止画) ... 75
  - 動画の画質を設定する . (画質動画) ... 75
  - 明るさを補正する ..... (EVシフト) ... 76
  - 色合いを調整する ..... (ホワイトバランス) ... 77
  - ISO感度を変える ..... (ISO感度) ... 78
  - 光の測りかたを変える . (測光方式) ... 78

■ 白飛びや黒つぶれを 軽減する... (ダイナミックレンジ)...	78
■ 人物の肌のざらつきを 軽減する..... (美肌処理).....	79
■ 全体の色調を変える ..... (カラーフィルター).....	79
■ 鮮鋭さを変える... (シャープネス).....	79
■ 色の鮮やかさを変える... (彩度).....	79
■ 明暗の差を変える... (コントラスト).....	80
■ フラッシュの明るさを 変える..... (フラッシュ光量).....	80
■ フラッシュの光量を補助する ..... (フラッシュアシスト).....	80

## ■ 静止画や動画を再生する **81**

撮影した静止画を見る.....	81
撮影した動画を見る.....	81
画像を拡大して表示する.....	82
画面に12枚の画像を表示する.....	83
カレンダー形式で画像を 表示する..... (カレンダー表示).....	83
テレビで静止画や動画を見る.....	84

## ■ 再生時のその他の機能 (再生機能) **86**

自動的にページ送りして楽しむ ..... (スライドショー).....	86
■ 好みのBGMをパソコンから メモリーへコピーする.....	87

複数の写真を組み合わせた写真を 作る..... (レイアウトプリント) ..	89
動画から静止画を作成する ..... (モーションプリント) ..	90
動画をカットする (ムービーカット) ..	90
黒つぶれを軽減する ..... (ダイナミックレンジ) ..	92
画像の色味を変える ..... (ホワイトバランス) ..	93
画像の明るさを変える ..... (明るさ編集) ..	94
黒板やポスターを正面から見た ように補正する... (アングル補正) ..	94
古く色あせた写真を補正する ..... (退色補正) ..	95
印刷する画像を選ぶ ..... (プリント設定) ..	96
ファイルを消去できない ようにする..... (プロテクト) ..	96
撮影画像の日時を修正する ..... (日時編集) ..	97
画像を回転させる..... (回転表示) ..	97
画像サイズを小さくする (リサイズ) ..	98
静止画の一部を切り抜く ..... (トリミング) ..	98
静止画に音声をつける... (アフレコ) ..	99
■ 録音した音声を聞くには.....	100
ファイルをコピーする... (コピー) ..	101

## ■ プリント(印刷)する 102

静止画のプリント方法.....	102
カメラをPictBridge対応の プリンターについて プリントする.....	103
プリントする画像や枚数を 指定しておく.....(DPOF)	105

## ■ パソコンを利用する 109

パソコンを使ってできること.....	109
Windows/パソコンを利用する.....	110
■ 画像をパソコンに保存する/ パソコンで見る.....	111
■ パソコンに自動的に画像を 保存する/画像を管理する.....	116
■ 動画を再生する.....	118
■ YouTubeに動画を アップロードする.....	118
■ パソコンに保存した画像を カメラに戻す.....	120
■ ユーザー登録をする.....	123
Macintoshを利用する.....	124
■ 画像をパソコンに保存する/ パソコンで見る.....	124
■ パソコンに自動的に画像を 保存する/画像を管理する.....	127
■ 動画を再生する.....	127
■ ユーザー登録をする.....	128
ファイルとフォルダについて.....	129
メモリー内のデータについて.....	130

## ■ その他の設定について 132

撮影モードの画面のレイアウトを 選ぶ.....(☑操作パネル)	132
再生モードの画面のレイアウトを 選ぶ.....(☑表示)	133
カメラの音を設定する...(操作音)	133
メニュー画面の表示色を変える .....(メニュー色)	134
撮影した静止画を起動画面に 表示させる.....(起動画面)	134
画像の連番のカウント方法を 切り替える.....(ファイルNo.)	135
海外旅行先での時刻を設定する .....(ワールドタイム)	135
日付や時刻を写し込む .....(タイムスタンプ)	136
カメラの日時を設定し直す .....(日時設定)	137
日付の表示の並びを変える .....(表示スタイル)	137
表示言語を切り替える .....(Language)	138
電池の消耗を抑える...(スリープ)	138
電池の消耗を抑える .....(オートパワーオフ)	139
【📷】、【▶】の動作を設定する .....(REC/PLAY)	139
USBの通信方法を切り替える .....(USB)	140

画面の横縦比とビデオ出力の 方式を変更する..... (ビデオ出力)..	140
メモリーをフォーマットする .....(フォーマット)..	141
各種設定を購入直後の設定に 戻す .....	(リセット)..141

## ■ 液晶モニターの 表示内容を切り替える 142

露出を確認する....(ヒストグラム)..	142
-----------------------	-----

## ■ 付録 144

使用上のご注意.....	144
電源について.....	149
■ 充電について .....	149
■ 電池を交換する .....	149
■ 電池に関するご注意 .....	150
■ 海外で使うときは .....	150
メモリーカードについて.....	151
■ メモリーカードを交換する .....	151
同梱ソフト使用時の 動作環境について.....	153
各部の名称 .....	154
液晶モニターの表示内容 .....	156
リセット操作でリセットされる 内容 .....	160
故障かな?と思ったら.....	163
■ 現象と対処方法 .....	163
■ 画面に表示されるメッセージ .....	168
撮影可能枚数と撮影可能時間 .....	171
主な仕様/別売品.....	173
■ 別売品.....	176

索引.....	177
保証・アフターサービスについて ..	184
お客様ご相談窓口 .....	186
修理サービスメニューについて... ..	187
カシオテクノ・ サービスステーション.....	188
保証規定 .....	189
カシオ保証書 .....	190



# すぐに使いたいかたはここをご覧ください

デジタルカメラではこんなことができます

デジタルカメラではメモリーカードを使用して繰り返し撮影ができます。

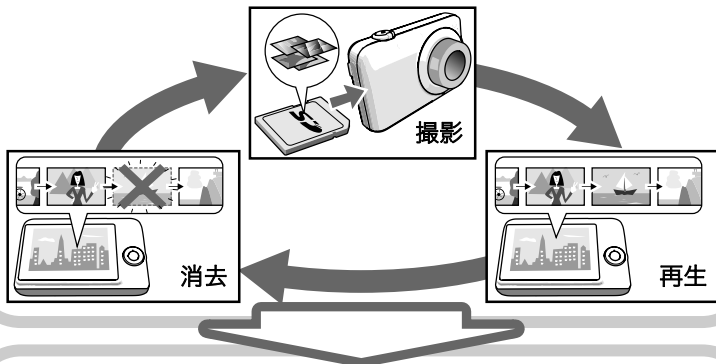

撮影した写真は、さまざまな用途に活用できます。

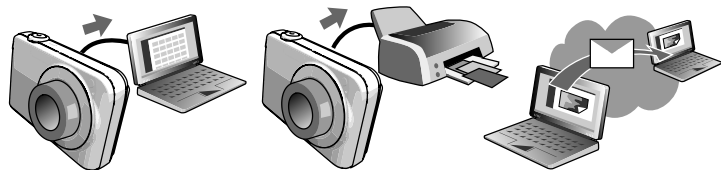

パソコンに保存できます

印刷できます

電子メールに写真が  
添付できます

## このカメラでできること

このカメラには、撮影に便利なさまざまな機能が搭載されていますが、ここでは代表的な3つの機能を紹介します。

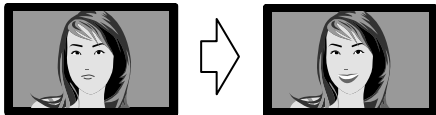

カメラがブレていない瞬間、笑顔になった瞬間などシャッターチャンス判断して自動的に撮影します。

### オートシャッター

詳しくはこちら **31** ページ



### 顔認識

詳しくはこちら **35** ページ

人物にカメラを向ければ、自動的に人物の顔だけを認識し、きれいに撮影します。



撮りたいシーンを選んでシャッターを押すことで、最適な設定で写真を簡単に撮影できます。

### ベストショット

詳しくはこちら **55** ページ

## 箱を開いたら、電池を充電する

お買い上げ直後は、電池はフル充電されていません。次の「電池を充電する」にしたがって充電してください。

- 本機は、当社の専用リチウムイオン充電電池(NP-60)を電源として使用します(NP-60以外の電池は使用できません)。

### 電池を充電する

1. 電池と充電器の極性(⊕⊖)を合わせ、電池を充電器にセットする

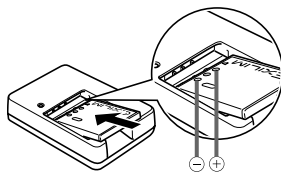

2. 充電器を家庭用コンセントに接続する

約1時間30分でフル充電されます。充電が完了すると【CHARGE】ランプが消灯します。電源コードをコンセントから抜き、そのあと充電器から電池を取りはずしてください。

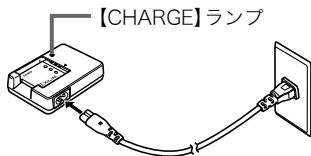

動作	内容
赤点灯	充電中
赤点滅	充電器または電池の異常(149ページ)
消灯	充電完了または充電待機中(周辺温度が高い、または低い場合)(149ページ)

## その他充電についてのご注意

- 充電電池(NP-60)は専用充電器(BC-60L)を使って充電してください。他の充電器では充電できません。思わぬ事故につながる可能性があります。
- 使用直後の熱くなった電池は、十分に充電されない場合があります。電池が冷えるのを待ってから充電してください。
- 電池は使用しない場合でも、自己放電します。必ず充電してからご使用ください。
- 充電中、テレビやラジオに雑音が入ることがあります。その場合、テレビやラジオからできるだけ離れたコンセントをご使用ください。
- 充電時間は、電池の容量や残量、使用環境によって若干変化します。

## 電池を入れる

### 1. 電池カバーを開ける

電池カバーの根元にある矢印部分を押しなが  
ら矢印の方向にスライドさせます。

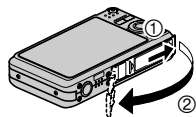

### 2. 電池を入れる

電池のEXILIMのロゴのある面を下(レンズ  
側)にして、電池の側面でストッパーを矢  
印の方向にずらしながら電池を入れます。  
ストッパーが電池にかかるまでしっかり  
押し込んでください。

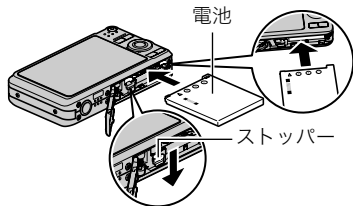

### 3. 電池カバーを閉める



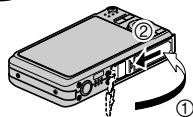

本体に押しつけながら、スライドして閉めます。

- 電池の交換のしかたについては、149ページ  
を参照してください。



## 電池の残量を確認するには

電池が消耗すると、液晶モニターに表示される電池残量表示が下記のように変化します。

電池の残量	多い	←	→	少ない			
電池残量表示		→		→		→	
残量表示の色	水色	→	オレンジ色	→	赤色	→	赤色

“”は電池残量が少ないことを表しています。早めに充電してください。

“”の状態では撮影できません。すぐに充電してください。

- 撮影モードと再生モードを切り替えた場合、電池残量表示の状態が変わることがあります。
- 電池が入っていない、または消耗している状態でカメラを約2日放置すると、日時の設定がリセットされ、再度日付の設定が必要になります。
- 電池寿命と撮影可能枚数に関しては175ページをご覧ください。

## 電池を長持ちさせるために

- フラッシュを使用しないでよいときは、フラッシュの発光方法を“”（発光禁止）にしてください(29ページ)。
- オートパワーオフ機能やスリープ機能を使用することにより、電源の切り忘れなどのむだな消費電力をおさえることができます(138、139ページ)。

## 最初に電源を入れたらメッセージの言語を選び時計を合わせる

### お買い上げ後、最初に電源を入れたときは

画面に表示されるメッセージなどの言語および時計を設定する画面が表示されます。時計を設定しないと、撮影した画像に正しい日時が記録されません。

- 日本で使う場合の操作例です。

1. 【ON/OFF】を押して電源を入れる

2. 【▲】【▼】を押して“日本語”を選び、【SET】を押す

3. 【▲】【▼】【◀】【▶】を押して日本のエリアを選び、【SET】を押す

4. 【▲】【▼】を押して“Tokyo”を選び、【SET】を押す

5. 【▲】【▼】を押して“切”を選び、【SET】を押す  
これで、サマータイムにはなりません。

6. 【▲】【▼】を押して日付の表示スタイルを選び、【SET】を押す

例) 2009年12月19日

“年／月／日” → “09/12/19” と表示

“日／月／年” → “19/12/09” と表示

“月／日／年” → “12/19/09” と表示

7. 日付と時刻を合わせる

【◀】【▶】で年、月、日、時、分を選び、【▲】【▼】で数字を合わせます。

12時間／24時間表示を切り替えるには、【BS】を押します。

8. 【SET】を押す

- 表示言語や日時を間違っで設定した場合、設定し直すことができます(137、138ページ)。

#### 参考

- 各国の時差やサマータイムは国の都合により変更する場合があります。

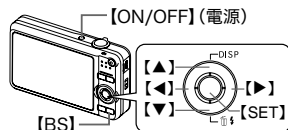

## メモリーカードを準備する

撮影する画像を保存するため、市販のメモリーカードをご用意ください(本機にメモリーカードは付属していません)。本機はメモリーを内蔵しており、この内蔵メモリーだけでも数枚程度の静止画や短い動画の撮影はできます。メモリーカードを入れているときはメモリーカードに、入れていないときは内蔵メモリーに記録されます。

- 保存できる枚数については171ページをご覧ください。

## 使用できるメモリーカード

- SDメモリーカード
- SDHCメモリーカード
- MMC(マルチメディアカード)
- MMC*plus* (マルチメディアカードプラス)



当社で動作確認されたメモリーカードをおすすめします。詳しくは、カシオデジタルカメラオフィシャルWebサイト(<http://dc.casio.jp/>)をご覧ください。詳しくは、本書巻末記載の「カシオお客様相談室」(186ページ)にお問い合わせください。

## メモリーカードを入れる

### 1. 【ON/OFF】を押して電源を切り、電池カバーを開ける

電池カバーの根元にある矢印部分を押しながら矢印の方向にスライドさせます。

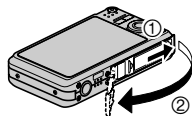

## 2. メモリーカードを入れる

メモリーカードの表面を上(液晶モニター側)にして、メモリーカード挿入口にカチッと音がするまで押し込みます。



表面

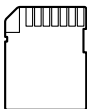

裏面

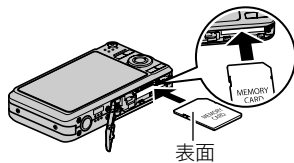

## 3. 電池カバーを閉める

本体に押しつけながら、スライドして閉めます。

- メモリーカードの交換のしかたについては、151ページを参照してください。

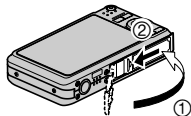

### 重要

- メモリーカード挿入口には指定のメモリーカード(15ページ)以外のは入れないでください。
- 万一異物や水がメモリーカード挿入部に入り込んだ場合は、本機の電源を切り、電池を抜いて、カシオテクノ修理相談窓口(186ページ)またはお買い上げの販売店にご連絡ください。

## 新しいメモリーカードをフォーマット(初期化)する

新しいメモリーカードを初めて使用するときは、カメラでフォーマットする必要があります。

### 1. 電源を入れて【MENU】を押す

### 2. “設定”タブ→“フォーマット”と選び、【▶】を押す

### 3. 【▲】【▼】で“フォーマット”を選び、【SET】を押す



## 重要

- すでに静止画などが保存されているメモリーカードをフォーマットすると、その内容がすべて消去されます。フォーマットは普段行う必要はありませんが、画像の記録速度が遅くなったなどの異常が見られる場合にフォーマットしてください。
- メモリーカードをフォーマットするときは必ずカメラでフォーマットしてください。パソコンでフォーマットすると処理速度が著しく遅くなります。またSDメモリーカードまたはSDHCメモリーカードの場合、SD規格非準拠となり、互換性・性能等で問題が生じる場合があります。

## 静止画を撮影する

### 1. 【】(撮影)を押して電源を入れる

“” (オート) が表示されないときは、55ページを参照してください。

静止画モードアイコン

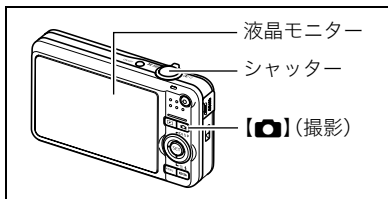
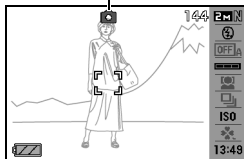

### 2. カメラを被写体に向ける

ズームの倍率を変更  
できます。

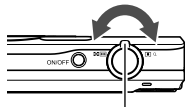

ズームレバー



【】望遠



【】広角

### 3. シャッターを半押ししてピントを合わせる

ピントが合うと“ピピッ”と音がして、後面ランプとフォーカスフレームが緑になります。

**半押し** 軽く押して止まるところまで

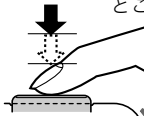

ピピッ(ピントが合います)

後面ランプ      フォーカスフレーム

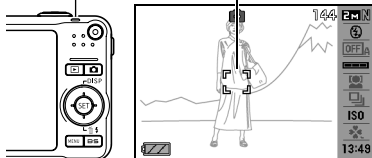

シャッターを半押しすると、カメラを向けている被写体に対して自動的に露出やピントを合わせます。どのくらいの力で押し込むと半押しになるかを覚えるのが、きれいな静止画を撮影するコツです。

- 本書ではフォーカスフレームは【**]**で説明していますが、初期状態は♡となります(67ページ)。

### 4. カメラを固定したままシャッターを最後まで押し込む

静止画が撮影されます。

**全押し** 最後まで

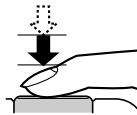

カシャッ(撮影されます)

**動画を撮影するには**

【**●**】を押すと動画の撮影が開始します。もう一度【**●**】を押すと終了します。詳しくは49ページをご覧ください。

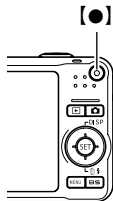

## ■ シャッターを半押しせずに一気に押し込んだときは

クイックシャッター(72ページ)が働き、シャッターチャンスを逃さず撮影できます。

- クイックシャッターが働くと、通常のオートフォーカスよりはるかに高速でピントを合わせるので、動きの速い被写体を撮影するときに便利です。ただし、正確にピントが合わない場合があります。
- 多少時間がかかっても正確にピントを合わせたい場合は、シャッターを半押ししてピントを合わせたあと撮影してください。

## ■ ピントが合っていない場合

フォーカスフレームが赤のまま、後面ランプが緑に点滅しているときは、ピントが合っていない(被写体との距離が近すぎるときなど)。もう一度カメラを被写体に向け直して、ピントを合わせてみてください。

## ■ 被写体が中央にないとき

フォーカスフレームに入らない被写体にピントを合わせて撮影したいときは、フォーカスロック(66ページ)を使います。

## カメラの正しい構えかた

シャッターを押すときにカメラがぶれると、きれいな画像が撮れません。正しく構えてください。下記の図のように持ち、脇をしっかり締めてください。シャッターを静かに押し、シャッターを押し切った瞬間とその直後はカメラが動かないようにしてください。特に暗い場所で撮影するときはシャッター速度が遅くなるので、注意してください。

横に持つとき

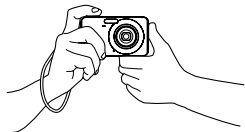

縦に持つとき



レンズよりフラッシュが上にくるように持ちます。

### 参考

- 指やストラップが図に示す部分をふさがないようにしてください。
- 誤ってカメラを落とすことのないように、必ずストラップを取り付け、ストラップに指や手首をかけて操作してください。
- ストラップを持って本機を振り回さないでください。
- 付属のストラップは本機専用です。他の用途には使用しないでください。

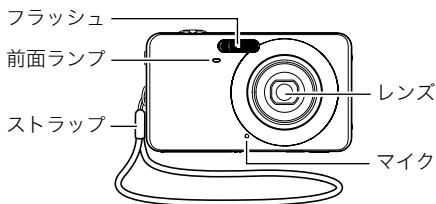

## 撮影した静止画を見る

撮影した静止画を液晶モニターで見ることができます。

- 動画の再生方法については81ページをご覧ください。

### 1. 【▶】(再生)を押して、再生モードにする

- 記録されている静止画の1つが液晶モニターに表示されます。
- 表示されている静止画についての情報も表示されます(159ページ)。
- 情報表示を消して、静止画だけを見ることもできます(142ページ)。
- ズームレバーを【▲】側にスライドさせると画像を拡大して表示します(82ページ)。大切な写真を撮影したときは、撮影した画像を拡大表示して画像の確認をしていただくことをおすすめします。

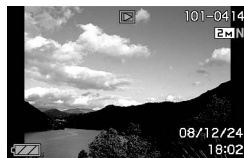
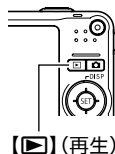

### 2. 【◀】【▶】で前後の静止画に切り替える

- 押し続けると、早送りができます。





## 撮影した画像を消去する

メモリーがいっぱいになっても、撮影した画像を消去することによりメモリーの残り容量を確保して、また新しい写真撮影ができるようになります。

- 消去したファイルは元に戻せません。
- 音声付きの静止画(99ページ)を消去すると、静止画といっしょに音声ファイルも消去されます。

### 1 ファイルずつ消去する



1. **[▶]**(再生)を押して再生モードにしたあと、**[▼]**( )を押す

2. **[◀]****[▶]**で消去したいファイルを表示させる

3. **[▲]****[▼]**で“消去”を選び、**[SET]**を押す
  - 続けて別のファイルを消去する場合は手順2～3を繰り返します。
  - 消去をやめるには、**[MENU]**を押してください。



### すべてのファイルを消去する

1. **[▶]**(再生)を押して再生モードにしたあと、**[▼]**( )を押す

2. **[▲]****[▼]**で“全ファイル消去”を選び、**[SET]**を押す

3. **[▲]****[▼]**で“はい”を選び、**[SET]**を押す  
すべてのファイルが消去され、“ファイルがありません”と表示されます。

## 静止画撮影時のご注意

### 操作について

- 後面ランプが緑に点滅しているときに電池カバーを開けないでください。撮影した画像が正しく保存されない、記録されている画像が壊れてしまう、カメラが正常に動作しなくなる、などの原因になります。
- 不要な光がレンズに当たるときは、手でレンズを覆って撮影してください。

### 撮影時の画面について

- 被写体の明るさにより、液晶モニターの表示の反応が遅くなったり、ノイズが出る場合があります。
- 液晶モニターに表示される被写体の画像は、確認のための画像です。実際は、設定した画質(75ページ)で撮影されます。

### 蛍光灯の部屋での撮影について



- 蛍光灯のごく微妙なちらつきにより、撮影画像の明るさや色合いが変わることがあります。

## オートフォーカスの制限事項

- 次のような被写体に対しては、ピントが正確に合わないことがあります。
  - 階調のない壁など、コントラストが少ない被写体
  - 強い逆光のもとにある被写体
  - 明るく光っている被写体
  - ブラインドなど、水平方向に繰り返しパターンのある被写体
  - カメラからの距離が異なる被写体がいくつもあるとき
  - 暗い場所にある被写体
  - 手ブレをしているとき
  - 動きの速い被写体
  - 撮影範囲外の被写体
- ピントが合わない場合は、フォーカスロック(66ページ)やマニュアルフォーカス(64ページ)で撮影してみてください。

## 電源を入れる／切る

### ■ 電源を入れる

撮影モードにするには【ON/OFF】または【】(撮影)を押します。再生モードにするには【】(再生)を押します。

後面ランプが緑色に一時点灯し、電源が入ります。撮影モードの場合は、レンズが出てきます。

- レンズを押さえたりぶつかけたりしないようにしてください。レンズを手で押さえ込んでレンズの動きを妨げると、故障の原因になります。
- 撮影モードのときに【】(再生)を押すと再生モードに切り替わり、約10秒後にレンズが収納されます。
- スリープ機能、オートパワーオフ機能(138、139ページ)により、一定時間操作しないと、自動的に電源が切れます。

【ON/OFF】(電源)

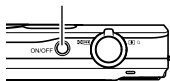

後面ランプ

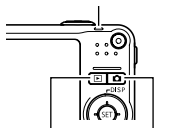





【】  
(再生)

【】  
(撮影)

### ■ 電源を切る

【ON/OFF】を押します。

- 【】(撮影)や【】(再生)を押しても電源が入らないようにすることができます。また、【】(撮影)や【】(再生)でも電源が切れるようにすることもできます(139ページ)。



# 静止画を撮影する(応用)

## 操作パネルを使う

本機では、操作パネルを使って、撮影に関するの設定を変更することができます。

### 1. 撮影モードにして、【SET】を押す

操作パネルのアイコン部分の設定が可能になります。



### 2. 【▲】【▼】で設定したい項目を選ぶ

- ① 画像サイズ/画質\*(26、75ページ)
- ② フラッシュ(29ページ)
- ③ オートシャッター(31ページ)
- ④ オートシャッターの敏感さ(33ページ)
- ⑤ 顔認識(35ページ)
- ⑥ 連写(41ページ)
- ⑦ ISO感度(42ページ)
- ⑧ easy(簡単撮影)モード(43ページ)
- ⑨ 日付/時刻の表示(45ページ)

※操作パネル上では画質の切り替えはできません。

### 3. 【◀】【▶】で設定したい内容を選ぶ

### 4. 【SET】を押して決定する

選んだ内容に決定され、撮影モードの画面に戻ります。

- 続けて他の項目を選ぶときは、【SET】を押さずに【▲】【▼】で他の項目に切り替えます。

- 操作パネルを表示させないようにすることもできます(132ページ)。
- 前記以外に、撮影に関してさまざまな内容の設定を変更することができます(62ページ)。
- パストムービー、YouTube、ボイスレコード使用時は、操作パネルが表示されません。

## 画像サイズを変更する(画像サイズ)

### ■ 画素について

デジタルカメラの画像は、小さな点(画素・pixels)の集まりでできています。

画素数は、数が多いほど精細な写真が撮れますが、サービスサイズ(L版)へのプリント、Eメールに添付して送る、パソコンの画面で見る、などの用途では画素数が少なくても良い場合があります。



### ■ 画像サイズについて

その画像がいくつの画素でできているかを示すもので、横×縦の画素数で表します。

- ①画像サイズ7M(3072×2304)＝約700万画素
- ②画像サイズVGA(640×480)＝約30万画素

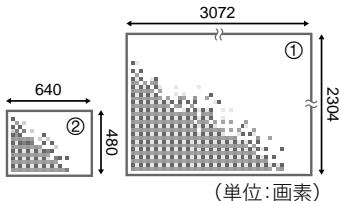

## サイズを決める目安

画像サイズが大きいほど画素数が多くなり、メモリーに保存できる枚数が少なくなります。



画素数が多い

→ 精細だがデータ量が多くなる

(A3用紙などに大きく印刷する場合などに適している)



画素数が少ない

→ 粗いがデータ量は少ない

(Eメールで画像を送る場合などに適している)

- 画像サイズ、画質と保存できる枚数 → 171ページ
- 動画の画像サイズについて → 75ページ
- 撮影済み静止画の画像サイズを小さくする(リサイズ) → 98ページ

## ■ 画像サイズを設定する

1. 撮影モードにして【SET】を押す

---

2. 【▲】【▼】で操作パネルの一番上の項目(画像サイズ)を選ぶ

---

3. 【◀】【▶】で画像サイズを選び、【SET】を押す

画素数(pixels)	プリント時の用紙サイズの目安や用途	特徴
9M(3456×2592)	A3プリント	精細な画像が得られ、トリミング(98ページ)しても画像が粗くなりにくい。
3:2(3456×2304)	A3プリント	
16:9(3456×1944)	HDTVサイズ	
7M(3072×2304)	A3プリント	精細な画像が得られます。
4M(2304×1728)	A4プリント	
2M(1600×1200)	L判プリント	画質より、撮影枚数を優先したいときに有効です。
VGA(640×480)	Eメール	データ量が少ないので、Eメールに添付するのに有効です。ただし、画像は粗くなります。

- お買い上げいただいたときは、9M(900万画素・pixels)で撮影するように設定されています。
- 3:2(3456×2304 pixels)を選ぶと、プリント用紙の一般的な横縦の比率(3:2)に合うように、画像を3:2の比率で撮影します。
- HDTVとはHigh Definition TeleVision(高精細テレビ)の略です。HDTVの画面の横縦比は16:9で、従来のテレビの画面(4:3)より横長(ワイド画面)になります。本機はこのHDTVの画面(ワイド画面)の横縦比に合わせて撮影することができます。
- プリント用紙のサイズは、あくまでも参考のサイズとお考えください(印刷解像度が200dpiの場合)。

## フラッシュを使う(フラッシュ)

1. 撮影モードで【▼】(🔋)を1回押す

2. 【◀】【▶】で発光方法を選び、【SET】を押す  
操作パネルが“切” (132ページ)のときは、【▼】  
(🔋)を押していくことで発光方法を選ぶことが  
できます。

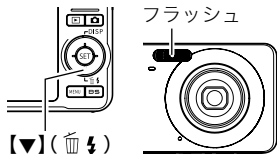

<b>🔋 フラッシュオート</b>	露出(光の量や明るさ)に応じて自動的に発光します。
<b>🚫 発光禁止</b>	常に発光しません。
<b>🔋 強制発光</b>	常に発光します。日中、逆光で被写体が暗く写るときに設定すると、明るく撮影できます(日中シンク口撮影)。
<b>🔋 ソフト発光</b>	露出に関係なく光量を抑えて発光します。
<b>👁️ 赤目軽減</b>	自動的に発光します。人の目が赤く写る現象を軽減できます。

3. シャッターを押して撮影する

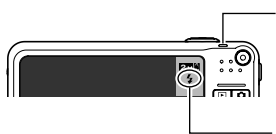

後面ランプ

フラッシュ充電中はオレンジ色に点滅します。

- 充電が完了してオレンジ色の点滅が消えるまでは、次のフラッシュ撮影はできません。

フラッシュ発光時は“🔋”を表示

- フラッシュが指やストラップで隠れないようにしてください。
- 被写体までの距離が遠かったり近かったりすると、適切な効果が得られません。
- フラッシュの充電時間は、使用条件(電池の状態や周囲の温度など)により異なります。フル充電の電池では、数秒～5秒程度かかります。
- 暗い場所でフラッシュを発光禁止にして撮影すると、シャッター速度が遅くなり、手ブレの原因になります。この場合、カメラを三脚などで固定してください。
- 赤目軽減機能では、フラッシュは露出に合わせて自動的に発光します。明るい場所では発光しません。
- 外光や蛍光灯など他の光源があると、色味が変わることがあります。
- フラッシュ撮影が禁止されている場所では指示に従い、フラッシュを“発光禁止”に設定してください。
- フラッシュが届く範囲 (ISO感度: オート時)  
広角時: 約0.1m～約2.6m  
望遠時: 約0.6m～約1.4m  
\* 光学ズームに合わせて変化。

### 赤目軽減について

夜や暗い室内などで人物をフラッシュ撮影したとき、目が赤く写ることがあります。これは、フラッシュ光が目網膜に反射するために起こる現象です。赤目軽減機能を使うと、フラッシュ撮影する前に赤目用プリ発光(写される人の瞳孔を小さくするためにフラッシュが発光)をすることにより、人の目が赤く写ることを軽減します。

赤目軽減機能により撮影する場合は、下記の点に注意してください。



- 写される人がフラッシュを注視していないと効果がありません。
- 被写体までの距離が遠いと、効果が現れにくい場合があります。

### 便利な機能

- フラッシュの強さを変える→80ページ
- フラッシュの光量不足を補う→80ページ

## シャッターチャンスに自動的に撮影する(オートシャッター)

カメラがシャッターチャンスの瞬間を判断して自動的に撮影します。

 A プレ検出	手ブレや被写体ブレが最も収まったことを判断して、自動的に撮影します。
 A 流し撮り検出	流し撮りをしているとき、追いかけている被写体がブレていないことを判断して、自動的に撮影します。
 A スマイル検出	人物の顔が笑顔になったことを判断して、自動的に撮影します。

1. 撮影モードにして【SET】を押す

2. 【▲】【▼】で操作パネルの上から3番目の項目(オートシャッター)を選ぶ

3. 【◀】【▶】でオートシャッターの種類を選び、【SET】を押す

### 手ブレや被写体ブレが止まった瞬間を撮影する(ブレ検出)

1. 被写体にカメラを向けてシャッターを半押しし、露出やピントを合わせる

2. シャッターを全押しする

撮影待機状態となり、手ブレや被写体ブレを検出します。カメラがブレていない瞬間を検出すると、自動的に撮影します。

- 手ブレや被写体ブレを検出中は、“●Auto”が点滅します。



インジケーター：  
撮影チャンスが近づくとき、色が赤から緑へと変化します。

## 追いかけている被写体だけがブレしていない瞬間を撮影する (流し撮り検出)

1. 追いかけている被写体が通ると予測される場所にカメラを向けてシャッターを半押しし、露出やピントを合わせる
2. シャッターを全押しする

撮影待機状態となります。カメラを被写体の動きに合わせて動かし、追いかけてください。追いかけている被写体だけがブレしていない瞬間を検出すると、自動的に撮影します。

- 流し撮り検出中は、“●Auto”が点滅します。



インジケーター：  
撮影チャンスが近づくと、色が赤から緑へと変化します。

## 笑顔になった瞬間を撮影する(スマイル検出)

1. 被写体にカメラを向けてシャッターを半押しし、露出やピントを合わせる
2. シャッターを全押しする

撮影待機状態となり、被写体の笑顔を検出します。被写体が笑顔になった瞬間を検出すると、自動的に撮影します。





- スマイル検出中は、“●Auto”が点滅します。



インジケーター：  
撮影チャンスが近づくと、色が赤から緑へと変化します。



## シャッターの切れやすさを設定する(感度)

1. 撮影モードにして【SET】を押す
2. 【▲】【▼】で操作パネルの上から4番目の項目(オートシャッターの感度)を選ぶ
3. 【◀】【▶】で感度を設定し、【SET】を押す
  - 感度は“” (低)～“” (高)の3段階の間で設定できます。
  - “” (高)に設定すると、自動的に撮影しやすくなります。“” (低)に設定すると、なかなか自動的に撮影しませんが、よりブレの少ない写真が撮影できます。必要に応じて「感度」を変更してお試しください。

### ■ 連写モードと組み合わせてオートシャッター撮影する



連写モード(41ページ)と組み合わせると、下記のようなオートシャッター撮影になります。

- 通常連写モードの場合は、シャッターチャンスを検出して撮影した後も再び撮影待機状態となり、シャッターチャンスが訪れるたびに撮影を繰り返します。途中で通常連写を中止するときは【SET】を押してください。
- 高速連写モードの場合は、シャッターチャンスを検出すると、一気に10枚を連続撮影します。
- フラッシュ連写モードの場合は、シャッターチャンスを検出すると、フラッシュを発光しながら、一気に3枚を連続撮影します。

## よりよいオートシャッター撮影のために



- ブレ軽減(70ページ)を併用しながらオートシャッター撮影すると、より画像がブレにくくなります。
- ブレ検出/スマイル検出で撮影中は、撮影が終了するまで、できる限りカメラを動かさないようにしてください。

### 重要



- 撮影待機状態が続き、なかなか自動的に撮影されない場合は、再度シャッターを押し込むことで、強制的に撮影することもできます。
- ブレ検出/流し撮り検出で撮影しても、極端にシャッター速度が遅くなるような暗い場所や被写体が素早く動いているときは、十分な効果が得られずにブレしてしまう場合があります。
- スマイル検出では、笑顔の個人差により、なかなか自動的に撮影されない場合があります。その場合は「 민감さ」を変更してお試しください。
- 撮影待機状態のとき、オートパワーオフ機能(139ページ)は5分に固定されます。また、スリープ機能(138ページ)は作動しません。
- ブレ/流し撮り/スマイル検出中(“●Auto”点滅中)にオートシャッター撮影を解除するには【SET】を押してください。
- ブレ検出/流し撮り検出撮影では、AFエリアの“追尾”を使うことはできません(68ページ)。
- スマイル検出撮影では、AFエリアは必ず“スポット”になります(68ページ)。
- 下記の撮影では、オートシャッター撮影はできません。
  - ベストショット撮影の一部(“証明写真”、“ホワイトボードなどを写します”、“パストムービー”、“YouTube”、“ボイスレコード”)
- オートシャッター撮影では、下記の機能が使用できません。
  - トリプルセルフタイマー
  - AFエリアの追尾

## 人の顔をきれいに撮影する(顔認識)

人物を撮影するときに、人物の顔にピントと明るさを合わせて撮影します。顔認識には、次の2つのモードがあります。

 通常認識モード	画像の中から人物の顔を検出します。
 ファミリー優先モード	あらかじめ「ファミリー登録」で登録されている特定の人物の顔を最優先して撮影します。

### 人の顔を検出して撮影する(通常認識モード)

1. 撮影モードにして【SET】を押す
2. 【▲】【▼】で操作パネルの上から5番目の項目(顔認識)を選ぶ
3. 【◀】【▶】で“ 顔認識:通常認識”を選び、【SET】を押す
4. 人物にカメラを向ける  
人物の顔を検出すると、顔にフレームが表示されます。
5. シャッターを半押しする  
ピントと明るさが合った顔に、緑色のフレームが表示されます。
6. シャッターを全押しして撮影する
  - AFエリアを“ 追尾”に設定すると、シャッターを半押ししたとき、顔の動きに合わせてフレームが追尾します(68ページ)。



## 特定の人物の顔を最優先して撮影する(ファミリー優先モード)

### ■ 家族などの顔データを登録する(ファミリー登録)

撮影時に優先させたい顔データを登録しておきます(最大6人、合計12枚まで)。

1. 撮影モードにして【SET】を押す
2. 【▲】【▼】で操作パネルの上から5番目の項目(顔認識)を選ぶ
3. 【◀】【▶】で“ファミリー登録”を選び、【SET】を押す
4. 登録したい人物が正面に向いた状態で、画面のフレームに合うようにして、シャッターを押す
5. 「認識に成功しました」と表示されたら、【▲】【▼】で“登録”を選び、【SET】を押す



#### 参考

- 登録した人物の顔データは、内蔵メモリー内の「FAMILY」フォルダに保存されます(130ページ)。

### ■ 登録した顔データの優先順位を設定する(ファミリー編集)

登録した顔データに名前と撮影時の優先順位を設定します。

1. 撮影モードにして【SET】を押す
2. 【▲】【▼】で操作パネルの上から5番目の項目(顔認識)を選ぶ

3. 【◀】【▶】で“ファミリー編集”を選び、【SET】を押す

顔データの編集画面が表示されます。

顔データの編集画面



4. 【▲】【▼】【◀】【▶】で設定したい顔データを選び、【SET】を押す

5. 【◀】【▶】で名前を選び、【▼】を押す

6. 【◀】【▶】で撮影時の優先順位を選び、【SET】を押す

- “・・・” (無効=認識されない) ~ “☆☆☆” (低) ~ “★★★★” (高) の4段階の間で設定できます。

7. 設定が終了したら、【MENU】を2回押す

参考

- 登録した顔データを消去したいときは、操作3の操作後、【MENU】を押して、「1人ずつ」「全データまとめて」消去することができます(22ページ)。
- 内蔵メモリーをフォーマット(141ページ)すると、登録した顔データは消えてしまいます。

ファミリー登録した人物に顔データを追加登録する

すでに登録した人物について、顔データを追加で登録することができます。1人の人物に対してさまざまな環境で3枚、4枚と追加登録していくことにより、人物の認識率を向上させることができます。

1. 撮影モードにして【SET】を押す

- 
2. **【▲】【▼】**で操作パネルの上から5番目の項目(顔認識)を選ぶ

---

  3. **【◀】【▶】**で“ファミリー編集”を選び、**【SET】**を押す

---

  4. **【▲】【▼】【◀】【▶】**で追加登録したい人物の顔データを選び、**【MENU】**を押す

---

  5. **【▲】【▼】**で“追加登録”を選び、**【SET】**を押す

---

  6. 「家族などの顔データを登録する(ファミリー登録)」(36ページ)の手順4、手順5の操作を行い、人物の顔データを追加登録する

#### 参考

- 人物の顔データは最大6人分まで、最大12枚まで登録できます。

### ■ ファミリー登録した人物の顔を優先して撮影する

1. 撮影モードにして**【SET】**を押す

---

2. **【▲】【▼】**で操作パネルの上から5番目の項目(顔認識)を選ぶ

---

3. **【◀】【▶】**で“顔認識:ファミリー優先”を選び、**【SET】**を押す

---

4. 人物にカメラを向ける  
登録した人物の顔を検出すると、顔にフレームが表示されます。
  - フレームの色は、撮影時の優先順位に合わせて“白”(低)→“黄”→“水色”(高)と色分け表示されます。“水色”のフレームの人物が撮影時に最優先の人物となります。

---

## 5. シャッターを半押しする

一番優先順位の高い顔(フレームが水色の顔)にピントと明るさを合わせます。ピントと明るさが合うと、緑色のフォーカスフレームに変わります。

---

## 6. シャッターを全押しして撮影する

### 検出する速度と人数のどちらかを優先させる

#### 1. 撮影モードにして【SET】を押す

---

#### 2. 【▲】【▼】で操作パネルの上から5番目の項目(顔認識)を選ぶ

---

#### 3. 【◀】【▶】で“優先設定”を選び、【SET】を押す

---

#### 4. 【▲】【▼】で設定内容を選び、【SET】を押す

スピード優先	顔を検出するまでにかかる時間を短くします。ただし、一度に検出できる顔は最大5人までです。
人数優先	一度に検出できる顔を最大5人から最大10人に増やします。 “スピード優先”より、距離が遠くて小さい顔が検出できます(通常認識モード時)。

## よりよい顔認識撮影のために

- ファミリー優先モードでは、通常認識モードよりも顔の検出速度がやや遅くなります。また、通常認識モードと比べて、距離が遠くて小さい顔の認識はできません。
- 顔が検出できない場合は、中央にピントを合わせます。
- フォーカス方式は必ずオートフォーカス(AF)となります。
- カメラを縦に持って撮影した場合、顔を検出するまでにやや時間がかかります。
- ファミリー登録されている人物であっても、表情などの状況や周囲の環境によっては正しく認識(最優先)されない場合があります。
- 同じ人物の顔を室内と屋外で、または表情やアングルを変えて追加登録しておくことで、その人物の認識率を向上させることができます(37ページ)。
- 次のような場合、顔が検出できません。
  - 顔の一部が頭髮、サングラス、帽子などでさえぎられている人物、または顔に濃い影が落ちている人物
  - 顔が横を向いたり斜めに傾いていたりする人物
  - 距離が遠すぎて、顔が小さすぎる人物、または距離が近すぎて、顔が大きすぎる人物
  - 極端に暗い場所での人物
  - ペットなど人物以外の被写体



### 重要

- 下記の撮影では、顔認識撮影はできません。
  - ベストショット撮影の一部(“クロス”、“パステル”、“証明写真”、“ホワイトボードなどを写します”、“パSTMムービー”、“YouTube”、“ボイスレコード”)
  - 動画撮影
- 顔認識撮影では、下記の機能が使用できません。
  - AFエリアのマルチAF



## 何枚も連続して撮影する(連写)

本機は3種類の連写(連続撮影)ができます。

 通常連写モード	メモリーの空き容量いっぱいまで連続撮影ができます。
 高速連写モード	通常連写より速い間隔で、メモリーの空き容量いっぱいまで連続撮影ができます。ただし、記録する画像サイズは、2M (1600×1200 pixels)に固定になります。
 フラッシュ連写モード	フラッシュを発光し、シャッターを押し続けている間、最大3枚まで連続撮影します。3枚撮影する前にシャッターから指を離すと、撮影を停止します。

※連写モードを解除するときは、“切”を選びます。

1. 撮影モードにして【SET】を押す

---

2. 【▲】【▼】で操作パネルの上から6番目の項目(連写)を選ぶ

---

3. 【◀】【▶】で連写の種類を選び、【SET】を押す

---



4. シャッターを押して撮影する  
シャッターを押し続けている間、連続撮影します。シャッターから指を離すと、撮影を停止します。

- 連写では、露出／フォーカス位置は1枚目を撮影した際に固定されます。
- 下記の撮影では、連写はできません。  
ベストショット撮影の一部(“クロス”、“パステル”、“証明写真”、“ホワイトボードなどを写します”、“パストムービー”、“YouTube”、“ボイスレコード”)
- 連写の速度は、設定されている画像サイズや画質によって異なります。
- 通常連写、高速連写の速度は、使用するカードの種類やメモリーの空き容量によって異なります。内蔵メモリーを使用すると連写の速度は遅くなります。
- 高速連写では、フラッシュは自動的に“

## ISO感度を変える (ISO感度)

ISO感度とは、光に対する感度を表したものです。

1. 撮影モードにして【SET】を押す

2.   で操作パネルの上から7番目の項目 (ISO感度) を選ぶ

### 3. 【◀】【▶】で設定内容を選び、【SET】を押す

AUTO(オート)	撮影条件により自動調整します。		
ISO 64	感度が低い	シャッター速度が遅い	なめらかに撮れる (ノイズが減る)
ISO 100	↑ ↓	↑ ↓	↓ ↑
ISO 200			
ISO 400			
ISO 800			
ISO 1600			
	感度が高い	シャッター速度が速い (暗い場所での撮影向き)	多少ざらつく (ノイズが増える)

- 動画撮影ではISO感度をどこに設定しても、常に“AUTO”で撮影されます。

## 手軽に撮影する(easy(簡単撮影)モード)

easy(簡単撮影)モードに設定すると、難しい設定を心配せず、手軽に静止画を撮影することができます。初心者の方におすすめのモードです。

### 1. 撮影モードにして【SET】を押す

### 2. 【▲】【▼】で操作パネルの下から2番目の項目(easyモード)を選ぶ

### 3. 【◀】【▶】で“入”を選び、【SET】を押す

easy(簡単撮影)モードに設定されます。

### 4. ピントを合わせる

フォーカスフレームを被写体に合わせ、シャッターを半押しします。

## 5. 撮影する

ピントが合った状態でシャッターを最後まで押し込みます。静止画が撮影されます。

### ■ easy(簡単撮影)モードのメニュー設定について

easy(簡単撮影)モードでは「フラッシュ」、「セルフタイマー」、「画像サイズ」、「easyモード」の4つのメニュー項目のみが設定できます。それ以外の撮影設定タブ(160ページ)/画質設定タブ(161ページ)のメニュー項目は撮影に最適な状態に固定され、通常の撮影モードで設定した状態は反映されません。

#### 重要

- 設定タブ(161ページ)のメニュー項目を設定したい場合は、以下の操作3で「easyモード」をOFFに設定して、通常の撮影モードに切り替えてから行ってください。

#### 1. 【MENU】を押す

easyメニュー画面は、通常のメニュー画面よりも大きな文字で表示されます。



#### 2. 【▲】【▼】で設定したい項目を選び、【SET】を押す

### 3. 【▲】【▼】で設定内容を選び、【SET】を押す

メニュー項目	設定内容
フラッシュ	<b>4A</b> (フラッシュオート)* / <b>4</b> (強制発光) / <b>4</b> (発光禁止)
セルフタイマー	<b>10</b> (10秒セルフタイマー) / <b>OFF</b> *
画像サイズ	<b>9M</b> * / <b>4M</b> / <b>UGA</b>
easyモード	<b>ON</b> / <b>OFF</b> *
メニュー終了	easyメニュー画面から抜けます。

- 「\*」この印のある項目は初期値です。
- 次のメニュー項目の設定内容は、下記のページを参照してください。
  - 「フラッシュ」→29ページ
  - 「セルフタイマー」→69ページ
  - 「画像サイズ」→26ページ
- メニュー項目「easyモード」の設定内容は、下記の通りです。
  - ON** : easyモードのまま、他のモードに切り替えません。
  - OFF** : easyモードから通常の撮影モードに切り替えます。
- 吹き出しで簡単な設定内容の説明が表示されます。

## 操作パネル上の日付／時刻の表示を変える

### 1. 撮影モードにして【SET】を押す

### 2. 【▲】【▼】で操作パネルの一番下の項目(日付／時刻の表示)を選ぶ

【◀】【▶】で日付または時刻の表示が選べます。

## 参考

- 日付は「表示スタイル」(137ページ)の設定により、「月/日」と「日/月」の2つから選ぶことができます。
- 時刻は、24時間制で表示されます。

## ズーム撮影する

光学ズーム(レンズの焦点距離を変える方式)で3倍まで、デジタルズーム(画像中央をデジタル処理で拡大する方式)でさらに3~45.2倍(光学ズームとの併用)までのズーム撮影ができます。デジタルズームの倍率は画像サイズの設定によって異なります(48ページ)。

### 1. 撮影モードにして、ズームレバーをスライドさせる



望遠



広角

(望遠) : 被写体が大きくなり、写る範囲が狭くなります。

(広角) : 被写体が小さくなり、写る範囲が広がります。

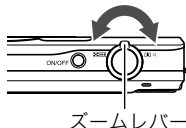

ズームレバー

### 2. シャッターを押して撮影する

#### 重要

- タイムスタンプ(136ページ)を設定して撮影すると、デジタルズームは動きません。

## 参考

- デジタルズームでは、倍率が高くなるほど撮影画像は粗くなります(画像サイズによっては、一部粗くならず撮影できる範囲があります(48ページ))。
- 望遠で撮影するときは、手ブレがおきやすくなるため三脚の使用をおすすめします。
- 光学ズームを動かせると、レンズの絞り値が変わります。
- 動画撮影中はデジタルズームのみ使用できます。【●】を押す前であれば、光学ズームも使用できます。

## 光学ズームとデジタルズームの切り替えポイント

【**☑**】(望遠)にズームレバーをスライドさせたままにすると、光学ズームの倍率が最も高くなったところでズーム動作が停止します。いったんズームレバーから手を離し、続けて【**☑**】(望遠)にズームレバーをスライドさせるとデジタルズームが作動し、さらにズームの倍率が高くなっていきます。

- ズーム中は、ズームバーでおおよその倍率が確認できます。

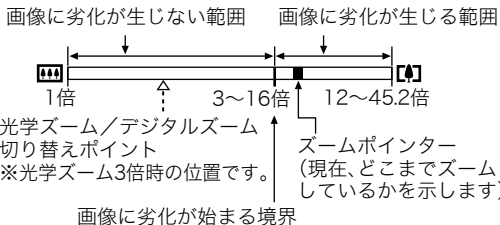
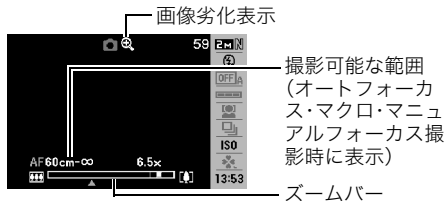

- デジタルズームの倍率は画像サイズ(26ページ)の設定によって異なります。画像サイズが小さいほど高倍率になります。
- 一般的にデジタルズームを使用した画像は粗くなりますが、本機では、画像サイズが“7M”以下の場合、右の表の倍率までなら画質劣化が無く撮影することができます(HDズーム)。液晶モニターには、デジタルズームしても劣化しない倍率の境界が表示されており、その境界までは劣化せずにズームできます。劣化しない倍率は、画像サイズによって変化します。

画像サイズ	最大倍率	劣化しない倍率の境界
9M	12倍	3倍
3:2	12倍	3倍
16:9	12倍	3倍
7M	13.5倍	3.4倍
4M	17.9倍	4.5倍
2M	25.6倍	6.5倍
VGA	45.2倍	16倍



# 動画を撮影する／音声を録音する

## 動画を撮影する

### 1. 撮影前に動画の画質を設定する(75ページ)

画質ごとに撮影できる時間が異なります。

### 2. 撮影モードにして【●】(ムービー)を押す

撮影が開始され、液晶モニターに“REC”が表示されます。  
撮影中は音声(モノラル)も録音されます。

### 3. もう一度【●】を押して撮影を終了する

- 撮影可能な動画は、1ファイル最大4GBまでです。これを越えると自動的に撮影は終了します。



撮影時間



## ベストショットを利用した動画撮影

ベストショット(55ページ)を利用して、カメラが提案するシーンを選ぶだけできれいな動画を撮影できます。たとえば、ベストショットの“夜景を写します”を選んでから動画を撮影すると、夜景を明るく撮影できます。

## 動画撮影時の手ブレ軽減

手ブレを軽減しながら動画撮影することができます(70ページ)。ただし、ブレ軽減できるのは手ブレだけで、被写体ブレには効果がありません。また、画角が狭くなります。

## 参考

- 動画を長時間撮影した場合、本機は若干熱を持ちますが、故障ではありません。
- 音声も同時に記録されますので、次の点に注意してください。
  - 指などでマイクをふさがないようにください。
  - 録音の対象がカメラから遠くに離れると、きれいに録音されません。
  - 撮影中にボタン操作をすると、操作音が録音されることがあります。
- 極端に明るい被写体を撮影しようとする、液晶モニターの画像に、縦に尾を引いたような光の帯が表示される場合(スミア現象)がありますが、故障ではありません。この帯は静止画には記録されませんが、動画にはそのまま記録されます。
- 使用するメモリーカードによっては、記録時間がかかるため、コマ落ちする場合があります。このとき、「」と「」が点滅します。このため、最大転送速度が10MB/秒以上のメモリーカードの使用をおすすめします。
- 動画撮影中は、デジタルズームのみ動作します。光学ズームは動作しませんので、光学ズームを使いたいときは、【●】を押す前にズーム操作をしてください。
- アップで撮影したり、高倍率ズームにしたとき、被写体のブレが目立つため、手ブレにご注意ください。三脚を使用することをおすすめします。
- 動画撮影中のオートフォーカスモード、マクロモードは固定焦点となります(64ページ)。

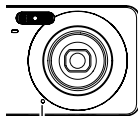

マイク

## 撮影開始前のシーンも動画に記録する(パストムービー)

パストムービーではカメラ内に常に過去の映像を一時的に記録していますので、撮影開始5秒前からの動画を記録することができます。決定的シーンの撮り逃がしを防ぐことができます。

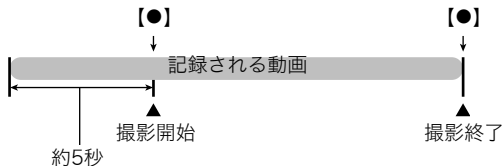

### ■ パストムービーの準備をする

#### 1. 撮影モードにして【BS】を押す

#### 2. 【▲】【▼】【◀】【▶】で“パストムービー”のシーンを選び、【SET】を押す

液晶モニターに、“”が表示されます。

### ■ パストムービーを撮影する

#### 1. カメラを被写体に向け、【●】を押して撮影を開始する

【●】を押す約5秒前から動画の撮影が始まっています。

#### 2. もう一度【●】を押して撮影を終了する

- パストムービー撮影をやめ、静止画撮影状態に戻るには、【BS】を押し、“” (オート)を選びます。

## 動画撮影中に静止画を撮影する(スチルインムービー)

### 1. 動画撮影中に、シャッターを押す

静止画を記録した後は、動画撮影が続きます。

#### 参考

- 動画撮影中に【▼】(⏏)を押して、静止画撮影のためのフラッシュ発光方法を切り替えることができます。
- 静止画を撮影した直後、動画は数秒間途切れます。
- 下記のベストショットでは、スチルインムービーは使用できません。  
“パストムービー”、“ホワイトボードなどを写します”、“YouTube”、“ボイスレコード”

## 音声だけを録音する(ボイスレコード)

静止画や動画は撮影せず、音声だけを録音することができます。内蔵メモリーを使った場合、最長約2時間9分録音できます。

### 1. 撮影モードにして【BS】を押す

### 2. 【▲】【▼】【◀】【▶】で“ボイスレコード”のシーンを選び、【SET】を押す

液晶モニターに“🎤”が表示されます。

### 3. シャッターを押して録音を開始する

- 録音中は、後面ランプが緑色に点滅します。
- 録音中に【SET】を押すと、その部分にマークが付きます。再生するとき、マークの位置に簡単に移動できます。



録音可能時間

---

#### 4. もう一度シャッターを押して録音を終了する

- 続けて次の録音をする場合は手順3、4を繰り返します。
- 録音をやめ、静止画撮影状態に戻るには、【BS】を押し、“”（オート）を選びます。

#### 参考

- 音声録音中に【▲】(DISP)を押すと、液晶モニターの点灯／消灯を切り替えることができます。
- 液晶モニターの情報を表示しないように設定したときは、“ボイスレコード”のシーンを選ぶと、すぐに液晶モニターが消灯します(142ページ)。

#### 音声データについて

- 音声はパソコンに保存してWindows Media PlayerやQuickTimeで再生することができます。
  - 録音形式:WAVE/IMA-ADPCM記録形式(拡張子は.WAV)
  - 音声ファイルサイズ:約165KB(約5.5KB/秒で30秒間録音時)

## 録音した音声を聞く

1. 再生モードにして、【◀】【▶】で再生したいボイスレコードの画面を表示させる  
ボイスレコードの画面には、“🎤”が表示されます。

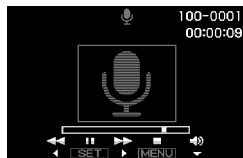

2. 【SET】を押して再生を始める





### 再生中にできること

早送り／早戻しする	【◀】【▶】
再生と一時停止を切り替える	【SET】
マークの位置から再生する	一時停止中に【◀】【▶】を押し、希望のマークの位置で【SET】を押す
音量を調節する	【▼】を押したのち【▲】【▼】を押す
液晶モニターの点灯／消灯を切り替える	【▲】(DISP)
再生をやめる	【MENU】

# 撮りたいシーンを選んで撮影する(ベストショット)

さまざまな撮影シーンがカメラに収録されています。各シーンには被写体や撮影条件に合った最適なカメラの設定が記録されています。望みのシーン(ベストショット)を選ぶだけで最適なカメラの設定が完了します。

## ■ 撮影シーンの例

			
人物を写します	風景を写します	夜景を写します	夜景と人物を写します



## ベストショットで撮影する

### 1. 撮影モードにして【BS】を押す

ベストショットのシーン一覧が表示されます。

- 初期状態では“” (オート) が選択されています。

### 2. 【▲】【▼】【◀】【▶】で枠を移動し、シーンを選ぶ

- 【▲】【▼】を押していくと、別のシーン一覧が表示されます。
- 選んだシーンの詳しい内容を確認できます(56ページ)。
- 通常の静止画撮影に戻るには、シーン番号1の“” (オート) を選んでください。シーンの一覧またはシーンの説明画面が表示されている状態で【MENU】を押すと、枠が“” (オート) へジャンプします。

現在のシーン(枠部分)



### 3. 【SET】を押して、選んだシーンに決める

撮影できる状態に戻ります。

- 別のシーンに切り替えるまで、同じシーンの設定で撮影されます。
- 別のシーンを選び直すには、手順1からの操作を繰り返します。

### 4. 静止画を撮影するときはシャッターを、動画を撮影するときは【●】を押す

#### 参考

- 本機にはYouTubeサイトへアップロードするのに最適な動画が撮影できる“YouTube”のシーンを収録しています。このシーンで撮影した動画は専用のフォルダに記録されますので、パソコンで簡単に検索することができます(131ページ)。なお、このシーンでの撮影時間は最大10分となります。

#### ■ シーンの説明画面での操作

選んだシーンの設定内容を見たいときは、シーン一覧でズームレバーをスライドさせてください。

- 一覧表示に戻る → ズームレバーをスライドさせる
- 次の(前の)シーンを表示する → 【◀】【▶】
- 表示中のシーンに決めて撮影できる状態に戻る → 【SET】  
再度、【BS】を押すと、選んだシーンの説明画面が表示されます。



#### ■ ベストショット撮影時の注意

- “ホワイトボードなどを写します”、“証明写真”、“自分撮り(1人)”、“自分撮り(2人)”、“クロス”、“バステル”は動画撮影には使えません。
- “バستمムービー”、“YouTube”は静止画撮影には使えません。
- “ボイスレコード”は静止画撮影、動画撮影には使えません。



- “夜景を写します”、“花火を写します”ではシャッター速度が遅くなります。このシーンでは画像にノイズが発生するため、自動的にノイズ低減処理をしています。後面ランプが緑色に点滅している間はキー操作をしないでください。また、手ブレを防ぐため、三脚の使用をおすすめします。
- オークションサイトへの出品物を撮影する“オークション”のシーンを収録しています。このシーンで撮影した画像は専用のフォルダに記録されますので、パソコンで簡単に検索することができます(131ページ)。
- “高感度”のシーンについて
  - フラッシュが発光する状態では、高感度撮影が働きません。
  - 極端に暗い環境では、明るく撮影できないことがあります。
  - シャッター速度が遅くなる場合、手ブレを防ぐために三脚を使用してください。
  - 撮影時の明るさに応じて画像にノイズが入るため、自動的にノイズ低減処理をすることがあります。この場合、撮影が終了するまでに時間が長くなる場合があります。
- シーンに使用されているサンプル画像は本機で撮影されたものではありません。
- 被写体の条件によっては、十分な効果が得られなかったり、正しく撮影されない場合があります。
- 選んだシーンの設定内容は変更することができますが、シーンを選び直したり電源を入れ直すと、設定内容は初期状態に戻ります。

## 自分好みの設定を登録する(カスタム登録)

設定内容をベストショットモードに登録(最大999件)して、同じ設定で撮影することができます。

1. ベストショットのシーンで「BEST SHOT(新規登録)」のシーンを選ぶ
2. 【◀】【▶】で登録したい静止画または動画を選ぶ

---

### 3. 【▲】【▼】で“登録”を選び、【SET】を押す

登録したシーンには、“マイベストショット”という名前が付きます。

#### 参考

---

- 静止画・動画、それぞれ専用のシーンとして登録されます。
- 各シーンの設定状態はメニューをたどり、各機能の設定内容を表示させることにより、確認できます。
- 登録したシーン番号は、登録した順に、静止画の場合はSU1、SU2・・・、動画の場合はMU1、MU2・・・となります。
- 静止画で登録される設定内容  
顔認識、フォーカス方式、EVシフト、ホワイトバランス、フラッシュモード、ISO感度、測光方式、ダイナミックレンジ、美肌処理、フラッシュ光量、フラッシュアシスト、カラーフィルター、シャープネス、彩度、コントラスト
- 動画で登録される設定内容  
フォーカス方式、EVシフト、ホワイトバランス、カラーフィルター、シャープネス、彩度、コントラスト
- カスタム登録したシーンは、内蔵メモリー内の「SCENE」（静止画用）または「MSCENE」（動画用）フォルダに保存されます（130ページ）。
- 内蔵メモリーをフォーマット（141ページ）すると、カスタム登録したシーンファイルは消えてしまいます。
- 登録したシーンを削除する場合は下記の手順で削除してください。
  - ①シーンの説明画面（56ページ）から削除したいシーンを表示させる
  - ②【▼】（）を押したあと“解除”を選び、【SET】を押す

## 証明写真を撮影する(証明写真)

1つの撮影画像から、さまざまなサイズの証明写真を簡単に作成することができます。

- 作成される証明写真のサイズ

30×24mm、40×30mm、45×35mm、50×40mm、55×45mm

### 1. 【BS】を押して“証明写真”のシーンを選ぶ

### 2. シャッターを押して撮影する

### 3. 顔の位置を調整する

【▲】【▼】【◀】【▶】:被写体を上下左右

右に移動

ズームレバー:被写体を拡大/縮小



### 4. 【SET】を押す

撮影した画像がカメラに保存されます。

- 画像サイズの設定に関わらず、5M(2560×1920 pixels)の画像として撮影されます。

## 証明写真を印刷する

複数のサイズの証明写真が1枚の用紙に印刷されますので、切り取ってご使用ください。

- 目的のサイズより多少大きめのサイズで印刷されます。
- 印刷する際は、必ず用紙サイズを“はがき”に設定してください(104ページ)。
- 印刷する際は、必ずプリンター側の設定を“フチなし”に設定してください。詳しくはプリンターの取扱説明書をご覧ください。

## ホワイトボードなどを撮影する(ビジネスショット)

斜めから撮影した画像を、正面から撮影したかのように補正して撮影することができます。

1. **[BS]**を押して“ホワイトボードなどを写します”のシーンを選ぶ

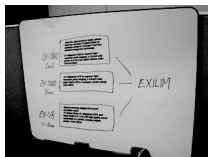

補正処理前

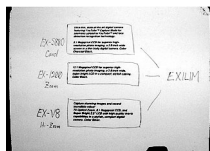

補正処理後

2. シャッターを押して撮影する

補正される領域が赤い枠で表示されます。

黒い枠は、別の補正領域があることを示しています。

**[◀][▶]**で補正したい領域を選んでください。

- 補正候補が検出できない場合は、「この画像は補正できませんでした」と表示され、補正されずに画像が保存されます。

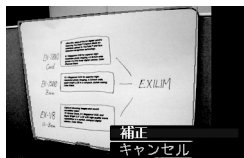

3. **[▲][▼]**で“補正”を選び、**[SET]**を押す

補正された画像が保存されます。

### 参考

- 被写体が液晶モニターに収まるように撮影してください。
- 被写体と背景の境界がはっきりするような構図で撮影してください。
- VGAの画像以外は常に2M(1600×1200 pixels)の画像として撮影されます。
- ビジネスショットで撮影中は、デジタルズームは使用できません。光学ズームのみ使用できます(46ページ)。

## カメラにまかせて自分の顔を撮影する(自分撮り)

カメラを自分に向けるだけで、自動的に撮影することができます。

ベストショットに2つの自分撮りのシーンが用意されています。

- 自分撮り(1人):自分を含めて1人以上の顔を見つけると、自動的に撮影します。
- 自分撮り(2人):自分を含めて2人以上の顔を見つけると、自動的に撮影します。

### 1. [BS]を押して“自分撮り(1人)” “自分撮り(2人)”のシーンを選ぶ

### 2. シャッターを全押し、カメラを自分を含めた被写体に向ける

シャッターを押してから約3秒後に撮影待機状態となり、カメラが人物の顔を検出します。

人物の顔が規定の人数以上になると、カメラがブレていない瞬間を検出し、自動的に撮影します。

- 撮影した際、シャッター音が鳴り、前面ランプが2回点滅します。
- 自分撮り撮影を解除するには[SET]を押してください。



#### 参考

- 連写モード(41ページ)と組み合わせ、自分撮り撮影することができます。動作は連写モードと組み合わせるとオートシャッター撮影した場合と同じとなりますので、33ページを参照してください。

#### 重要

- 撮影待機状態が続き、なかなか自動的に撮影されない場合は、再度シャッターを押し込むことで、強制的に撮影することもできます。
- 極端にシャッター速度が遅くなるような暗い場所で撮影した場合、十分な効果が得られずにブレしてしまう場合があります。
- 撮影待機状態のとき、オートパワーオフ機能(139ページ)は5分に固定されます。また、スリープ機能(138ページ)は作動しません。

# よりよい撮影のための設定

本機では、メニューを操作しているいろいろな設定ができます。

- メニュー画面で操作できる機能の一部は操作パネル(25ページ)からも設定できます。両方で設定できる機能については操作パネルからの操作方法を別途記載していますので、該当するページをご覧ください。

## メニュー操作を覚える

### ■ メニュー画面の操作例

【MENU】を押すと、メニュー画面が表示されます。

- メニューの内容は、撮影モードと再生モードで異なります。

例:撮影モードのメニュー

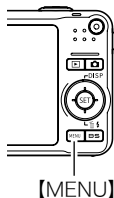
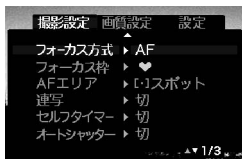

### メニュー操作で使うボタン

【◀】【▶】	タブを選びます。【▶】は、項目の決定にも使います。
【▲】【▼】	設定項目を選びます。
【SET】	選択した設定内容に決定します。
【MENU】	メニュー操作を中断して、メニューを消します。

## 1. 撮影モードにして【MENU】を押す

メニュー画面が表示されます。

## 2. 【◀】【▶】で設定したい項目のあるタブを選ぶ

## 3. 【▲】【▼】で設定したい項目を選び、【▶】を押す

## 4. 【▲】【▼】で設定したい内容を選ぶ

## 5. 【SET】を押して決定する

- 【◀】を押すと、選んだ内容に決定され、メニュー画面に戻ります。
- 他のタブを選ぶときは、【◀】を押したあと【▲】でタブの位置に戻り、【◀】【▶】で切り替えます。

例：“撮影設定”タブ、“フォーカス方式”選択時

タブ

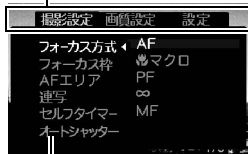

設定項目

## ■ メニュー操作の本書記載について

本書ではメニュー操作の手順を下記のように記載します。前記の「メニュー画面の操作例」（62ページ）の操作手順を例とすると次のような表記になります。

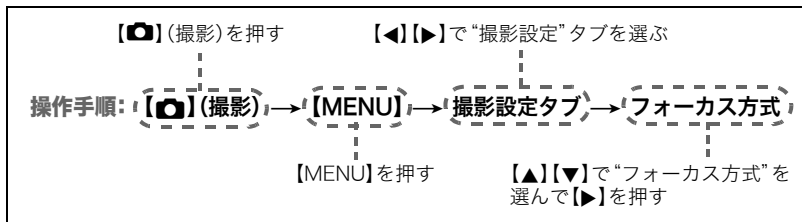

## 撮影設定について(撮影設定)

### ピントの合わせ方を変える(フォーカス方式)

操作手順: **[]**(撮影) → **[MENU]** → 撮影設定タブ → フォーカス方式

設定項目	用途	ピントの合わせかた		ピントが合う距離※1	
		静止画	動画	静止画	動画
<b>AF</b> オートフォーカス	一般的な撮影	自動	固定焦点	約40cm～ ∞(無限遠)	距離固定※2,※4
<b>[M]</b> マクロ	近くのを撮影	自動		約10cm～ 約50cm	
<b>[PF]</b> パンフォーカス	比較的広い範囲にピントが合うように撮影	固定焦点		距離固定※2,※3	
<b>[∞]</b> 無限遠	景色などの遠景の撮影	固定		無限遠	
<b>[MF]</b> マニュアルフォーカス	手でピントを合わせたい場合	手動		約10cm～∞(無限遠)※2	

※1 ピントが合う距離はレンズ表面からの距離です。

※2 最短距離は光学ズームの位置で変わります。

※3 撮影条件により距離が異なり、シャッター半押し時に液晶モニター上に表示されません。



※4

(m)

ズーム段数	通常		マクロ
	近側	遠側	センター距離
Z1 (Wide)	約0.50	∞	0.20
2	約0.80	∞	0.25
3	約1.10	∞	0.37
4	約1.50	∞	0.48
5	約1.80	∞	0.47
6	約1.90	∞	0.46
7 (Tele)	約2.30	∞	0.70

注意: 左記数値は目安となります。  
 動画マクロはセンター距離  
 に対し前後数cmがピントの  
 合う範囲になります。

## マニュアルフォーカス時のピント合わせ方法

### 1. ピントを合わせたい被写体を黄色枠に入れる

### 2. 液晶モニターを見ながら【◀】(近く)【▶】(遠く)でピントを合わせる

- このとき、ピント合わせがしやすいように拡大表示になります。約2秒間操作をしないと、手順1の画面に戻ります。

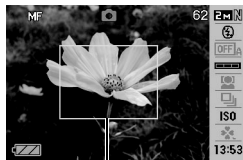

ピント合わせの黄色枠

#### 参考

- 被写体がオートフォーカスの範囲よりも近距離にあり、ピントが合わない場合には、自動的にマクロの範囲までピント調整します(オートマクロ)。
- 被写体がマクロの範囲より遠距離にあり、ピントが合わない場合には、自動的にオートフォーカスの範囲までピント調整します(オートマクロ)。

- オートマクロ機能は、静止画撮影時のみ使用できます。
- マクロ(接写)でフラッシュ撮影すると、フラッシュの光がレンズ部にさえぎられて、画像にレンズ部の影が映し込まれることがあります。
- オートフォーカス、マクロ、マニュアルフォーカス撮影時に光学ズームを行うと、画面上に下記のような撮影可能な距離の範囲が表示されます。



例:○○cm - ∞

※○○には数字が入ります。

- マニュアルフォーカスを選択しているとき、“左右キー設定”で設定した【◀】【▶】の設定は使用できません(71ページ)。

## フォーカスロックについて

フォーカスフレームに入らない被写体にピントを合わせて撮影したいときは、フォーカスロックを使います。

- AFエリアは、“ スポット”または“ 追尾”にしておきます(68ページ)。

### 1. ピントを合わせたい被写体をフォーカスフレームに入れて、シャッターを半押しする

### 2. シャッターを半押ししたまま、撮影したい構図にカメラを動かす

- AFエリアを“ 追尾”にした場合は、被写体と一緒にフォーカスフレームが動きます。

### 3. シャッターを最後まで押し込む

ピントを合わせたい被写体

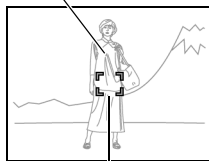

フォーカスフレーム



#### 参考

- フォーカスロックと同時に露出(AE)もロックされます。

## フォーカスフレームの形を切り替える(フォーカス枠)











操作手順: **[📷]**(撮影) → **[MENU]** → **撮影設定タブ** → **フォーカス枠**

フォーカスフレームの形をハートの形など7つの中から切り替えることができます。

設定できる内容	[ ]						
		ランダム					

### 参考

- シャッター半押し時、フォーカスフレームの形は次のように切り替わります。

ピントが合っているとき						
ピントが合っていないとき						

- “ランダム”に設定すると、電源を入れるごとに、6つのフォーカスフレームの中からランダムにフレームを切り替えて表示します。
- 顔認識撮影、easy(簡単撮影)モードでは、フレームの形は[ ]となります。
- フォーカス枠を“[ ]”以外に設定し、AFエリア(68ページ)を“マルチ”に設定すると、液晶モニターの表示内容(142ページ)の設定は“情報表示あり”に固定されます。また、このとき下記の内容は表示されなくなります。  
グリッド表示、ヒストグラム、シャッター半押し時のISO/絞り/シャッター速度

## オートフォーカスの測定範囲を変更する(AFエリア)

操作手順: **[📷]**(撮影) → **[MENU]** → **撮影設定タブ** → **AFエリア**

<b>[📷] スポット</b>	中央のごく狭い部分を測定します。フォーカスロック(66ページ)を活用した撮影に便利です。
<b>[📷] マルチ</b>	シャッターを半押しすると、9つの測距点の中から、自動的に最適な測距点を選びます。ピントが合った場所のフォーカスフレームが緑色で表示されます。
<b>[📷] 追尾</b>	シャッターを半押しすると、ピントを被写体に合わせるとともに、被写体の動きに合わせてフォーカスフレームが追尾します。

“**[📷] スポット**”、“**[📷] 追尾**”の場合



フォーカスフレーム

“**[📷] マルチ**”の場合



フォーカスフレーム

- 顔認識(35ページ)では、“**[📷] マルチ**”を使うことはできません。
- オートシャッター(31ページ)では、“**[📷] 追尾**”を使うことはできません。

## 何枚も連続して撮影する(連写)



操作手順: **[📷]**(撮影) → **[MENU]** → **撮影設定タブ** → **連写**

詳細は操作パネルからの操作方法(41ページ)をご覧ください。

## セルフタイマーを使う(セルフタイマー)

操作手順: **[📷]**(撮影) → **[MENU]** → **撮影設定タブ** → **セルフタイマー**

シャッターを押してから一定の時間後にシャッターが切れる(撮影される)ようにすることができます。

 <b>10秒</b>	10秒後に撮影されます。
 <b>2秒</b>	2秒後に撮影されます。シャッター速度が遅くなる条件下で撮影するときに使うと、手ブレ防止ができます。
 <b>x3</b> (トリプルセルフタイマー)	10秒後に1枚、その後撮影準備完了ごとに2枚の合計3枚撮影されます。撮影準備ができるまでの時間は、画像サイズ、画質の設定やメモリーカードの有無、フラッシュの充電状態によって異なります。
<b>切</b>	セルフタイマー撮影は行いません。

- 設定した時間をカウントしている最中は前面ランプが点滅します。
- カウントダウン中に**[SET]**を押すと、セルフタイマーを解除することができます。

前面ランプ

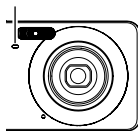

### 参考

- セルフタイマーが使用できない撮影機能  
通常連写、高速連写、ベストショット撮影の一部(“パストムービー”、“ボイスレコード”)
- トリプルセルフタイマーが使用できない撮影機能  
オートシャッター、フラッシュ連写、動画撮影、ベストショット撮影の一部(“証明写真”、“ホワイトボードなどを写します”、“YouTube”)

## シャッターチャンスに自動的に撮影する(オートシャッター)

操作手順: **[📷]**(撮影) → **[MENU]** → **撮影設定タブ** → **オートシャッター**

詳細は操作パネルからの操作方法(31ページ)をご覧ください。

## 人物の顔をきれいに撮影する(顔認識)

操作手順: **[📷]**(撮影) → **[MENU]** → **撮影設定タブ** → **顔認識**

詳細は操作パネルからの操作方法(35ページ)をご覧ください。

## 被写体ブレを軽減する(ブレ軽減)

操作手順: **[📷]**(撮影) → **[MENU]** → **撮影設定タブ** → **ブレ軽減**

遠くの被写体を望遠で撮影したり、動きの速い被写体を撮影したり、薄暗い場所で撮影したりするときに画像がぼやけたり流れて見えることがあります。これはシャッターを押すときに被写体の動きが速すぎる(被写体ブレ)ことが原因です。ブレ軽減の機能を使って、このようなブレを少なくすることができます。

オート	被写体ブレを軽減します。
切	ブレ軽減は行いません。

### 参考

- “オート”に設定時は、シャッターを半押ししても、画面上にISO感度、絞り、シャッター速度が表示されません(撮影直後の画像確認画面に表示されます)。
- フラッシュが発光する状態では、ブレ軽減アイコン“**📷**”は表示されていますが、ブレ軽減機能は動きません。
- ブレ軽減で撮影した画像は、多少ざらついた感じがしたり解像感が劣る場合があります。
- 被写体ブレが大きい場合、ブレを軽減できない場合があります。

## 手軽に撮影する(easyモード)

操作手順: **[📷]**(撮影) → **[MENU]** → 撮影設定タブ → easyモード

詳細は操作パネルからの操作方法(43ページ)をご覧ください。

## 左右キーに機能を割当てる(左右キー設定)

操作手順: **[📷]**(撮影) → **[MENU]** → 撮影設定タブ → 左右キー設定

**[◀]****[▶]**キーに以下の5つのうちどれか1つの機能を割り当てることができます(キーカスタマイズ)。

測光方式	光の測りかたを変える → 78ページ
EVシフト	明るさを補正する → 76ページ
ホワイトバランス	色合いを変える → 77ページ
ISO感度	ISO感度を変える → 42ページ
セルフタイマー	セルフタイマーの時間を設定する → 69ページ
切	<b>[◀]</b> <b>[▶]</b> キーに機能を割り当てない

## 素早くシャッターを切りたいときは(クイックシャッター)

**操作手順:** **[]**(撮影) → **[MENU]** → **撮影設定タブ** → **クイックシャッター**  
シャッター半押しによるオートフォーカスが完了する前にシャッターを全押しすることで、通常のオートフォーカスよりはるかに高速でピントを合わせて撮影することができます。

入

クイックシャッター機能が働きます。  
• 正確にピントが合わない場合があります。

切

通常のオートフォーカス機能によりピントを合わせたあとと撮影します。  
• シャッターを全押しすると、ピントが合わなくても撮影されます。  
• 多少時間がかかっても正確にピントを合わせたい場合は、シャッターを半押ししてピントを合わせたあとと撮影してください。

### 参考

- ズーム倍率が高い場合はクイックシャッターが動作しません。このときは通常のオートフォーカスで撮影されます。

## 撮影時、液晶モニターに基準線を表示する(グリッド表示)

**操作手順:** **[]**(撮影) → **[MENU]** → **撮影設定タブ** → **グリッド表示**

撮影時、液晶モニターに方眼を表示します。カメラを水平や垂直に保つ目安線になります。“入”にするとグリッドを表示します。





## デジタルズームを設定する(デジタルズーム)

**操作手順:** **[📷]**(撮影) → **[MENU]** → **撮影設定タブ** → **デジタルズーム**

デジタルズームを使わないようにすることができます。デジタルズームを使用したくないときは“切”に設定してください。

## 撮影直後の画像を表示する(撮影レビュー)

**操作手順:** **[📷]**(撮影) → **[MENU]** → **撮影設定タブ** → **撮影レビュー**

“入”にすると、撮影直後の画像が約1秒間表示されます。

## 画面上的アイコンの意味を確認する(アイコンガイド)

**操作手順:** **[📷]**(撮影) → **[MENU]** → **撮影設定タブ** → **アイコンガイド**

“入”にすると、各種撮影機能を切り替えるときに、アイコンの意味が表示されます。

### アイコンの意味を確認できる機能

- 撮影モード、フラッシュ、測光方式、ホワイトバランス、セルフタイマー、EVシフト

## 各種設定を記憶させる(モードメモリ)

操作手順: **[📷]**(撮影) → **[MENU]** → **撮影設定タブ** → **モードメモリ**

“入”にすると電源を切ったときにその時点の設定を記憶します。“切”にすると電源を切ったときに初期設定に戻ります。

機能	切(初期設定)	入
<b>BS</b> ベストショット	静止画(オート)	最後の状態
オートシャッター	切	
フラッシュ	オート	
フォーカス方式	AF(オートフォーカス)	
ホワイトバランス	オート	
ISO感度	オート	
AFエリア	スポット	
測光方式	マルチ	
連写	切	
セルフタイマー	切	
フラッシュ光量	0	
デジタルズーム	入	
MF位置	MF(マニュアルフォーカス)に切り替える前の位置	
ズーム位置※	ワイド端	

※ズーム位置では光学ズームの位置だけを記憶します。

- モードメモリの“**BS**ベストショット”の設定を“入”の状態でも電源をオン/オフすると、“**BS**ベストショット”以外のモードメモリの設定が、入/切のどちらに設定されていても、撮影設定はベストショットの各シーンの初期設定値となります。ただし、“ズーム位置”だけは記録されています。

## 画質設定について(画質設定)

### 画像サイズを設定する(静止画サイズ)

操作手順: **[📷](撮影)** → **[MENU]** → **画質設定タブ** → **サイズ**

詳しくは操作パネルからの操作方法(27ページ)をご覧ください。

### 静止画の画質を設定する(画質静止画)

操作手順: **[📷](撮影)** → **[MENU]** → **画質設定タブ** → **🖼️画質(静止画)**

高精細-F	画質を優先
標準-N	標準
エコノミー-E	撮影できる枚数を優先

- 枝や木の葉が密集しているようなきめ細かい自然画や複雑な模様を撮影するときは、「高精細-F」にすることで、緻密な画質で撮影できます。
- 画質によって、撮影できる枚数が異なります(171ページ)。

### 動画の画質を設定する(画質動画)

操作手順: **[📷](撮影)** → **[MENU]** → **画質設定タブ** → **🎥画質(動画)**

動画の画質とは、再生したときの画像のきめ細かさや滑らかさ、美しさを示す目安です。画質を高品位(WIDE)にすると美しく撮影できますが、撮影できる時間は短くなります。

画質(pixels)	転送レート		フレームレート
WIDE	848×480	約4.4メガビット/秒	30フレーム/秒
STD	640×480	約3.8メガビット/秒	
LP	320×240	約545キロビット/秒	15フレーム/秒

## 明るさを補正する(EVシフト)

操作手順: **[📷]**(撮影) → **[MENU]** → **画質設定タブ** → **EVシフト**

撮影時の明るさに応じて、露出値(EV値)を手動で補正することができます。

- 露出補正值: -2.0EV~+2.0EV
- 補正単位: 1/3EV

### 1. **[▲]****[▼]**で露出補正值を選ぶ

**[▲]**: +方向に補正。白い物の撮影や逆光での撮影に向きます。

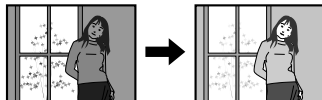

**[▼]**: -方向に補正。黒い物の撮影や晴天の野外などの撮影に向きます。

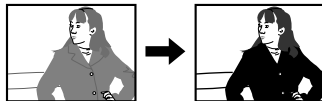

露出補正值を元に戻したいときは、反対方向に露出補正して“0.0”に合わせてください。

### 2. **[SET]**を押す

露出値が補正されます。次に露出補正を変えるまで、設定した露出補正值で撮影できます。

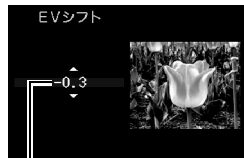

露出補正值

### 参考

- 明るすぎたり、暗すぎたりするときは、露出補正ができない場合があります。

## 色合いを調整する(ホワイトバランス)

操作手順: **[📷]**(撮影) → **[MENU]** → **画質設定タブ** → **ホワイトバランス**

曇りの日に写真を撮ると被写体が青っぽく写る、または白色蛍光灯の光で撮ると被写体が緑がかった写るなどの現象を防ぎ、光源に合わせて被写体を自然な色合いで撮影できるように調整します。

オート	自動的にホワイトバランスを調整
<b>☀️</b> 太陽光	晴天時の野外での撮影用
<b>☁️</b> 曇天	薄雲～雨天の野外や木陰などの撮影用
<b>🌳</b> 日陰	晴天時の、ビルや木の陰などの撮影用
<b>💡N</b> 昼白色	白色・昼白色蛍光灯下での色かぶりを抑えた撮影用
<b>💡D</b> 昼光色	昼光色蛍光灯下での色かぶりを抑えた撮影用
<b>💡</b> 電球	電球の雰囲気消した撮影用
マニュアル	<p>さまざまな光源下で適正な色に手動で調整することができます。</p> <ol style="list-style-type: none"><li>① “マニュアル” を選ぶ</li><li>② 撮影場所で画面全体に白い紙を写した状態でシャッターを押す</li><li>③ <b>[SET]</b> を押す</li></ol> <p>設定したホワイトバランスは電源を切っても保持されます。</p>



- “オート”では、被写体の中から白色点を自動的に判断します。被写体の色や光源の状況によってはカメラが白色点の判断に迷い、適切なホワイトバランスに調整されないことがあります。この場合は、太陽光、曇天などの撮影条件を指定してください。

## ISO感度を変える (ISO感度)

操作手順: **[📷]** (撮影) → **[MENU]** → **画質設定タブ** → **ISO感度**

詳しくは操作パネルからの操作方法(42ページ)をご覧ください。

## 光の測りかたを変える (測光方式)

操作手順: **[📷]** (撮影) → **[MENU]** → **画質設定タブ** → **測光方式**

測光方式とは、被写体のどの部分の露出を測るかを決定する方式のことです。

<b>☒ マルチ</b>	画面の全体を分割し、それぞれのエリアについて測光します。さまざまなシーンで失敗の少ない露出で撮影できます。
<b>☑ 中央重点</b>	中央部を重点的に測光します。自分である程度露出をコントロールしたいときに使います。
<b>☑ スポット</b>	センターのごく狭い部分を測光します。周囲の影響を受けずに、写したい被写体に露出を合わせることができます。

- “☒ マルチ” 設定時は、撮影モードの画面にアイコンが表示されません。

## 白飛びや黒つぶれを軽減する (ダイナミックレンジ)

操作手順: **[📷]** (撮影) → **[MENU]** → **画質設定タブ** → **ダイナミックレンジ**

画像の明るい部分はそのまま、白飛びや黒つぶれを軽減し、ダイナミックレンジを拡大したかのような撮影ができます。

<b>拡大+2</b>	“拡大+1”より白飛びや黒つぶれが軽減されます。
<b>拡大+1</b>	白飛びや黒つぶれが軽減されます。
<b>切</b>	白飛びや黒つぶれの軽減は行いません。

- 撮影済みの画像に対しても、ダイナミックレンジを補正することができます(92ページ)。

## 人物の肌のざらつきを軽減する(美肌処理)

操作手順: **[📷]**(撮影) → **[MENU]** → 画質設定タブ → 美肌処理

ノイズ消去+2	“ノイズ消去+1”よりざらつきが軽減されます。
ノイズ消去+1	ざらつきが軽減されます。
切	ざらつきの軽減は行いません。

## 全体の色調を変える(カラーフィルター)

操作手順: **[📷]**(撮影) → **[MENU]** → 画質設定タブ → カラーフィルター  
設定できる内容: 切/白黒/セピア/赤/緑/青/黄/ピンク/紫

## 鮮鋭さを変える(シャープネス)

操作手順: **[📷]**(撮影) → **[MENU]** → 画質設定タブ → シャープネス  
+2(もっとも鮮鋭度が高い)から-2(もっとも鮮鋭度が低い)までの5段階から選べます。

## 色の鮮やかさを変える(彩度)

操作手順: **[📷]**(撮影) → **[MENU]** → 画質設定タブ → 彩度  
+2(色の鮮やかさがもっとも高い)から-2(色の鮮やかさがもっとも低い)までの5段階から選べます。

## 明暗の差を変える(コントラスト)

操作手順: **[📷]**(撮影) → **[MENU]** → 画質設定タブ → コントラスト

+2(明暗の差がもっとも高い)から-2(明暗の差がもっとも低い)までの5段階から選べます。

## フラッシュの明るさを変える(フラッシュ光量)

操作手順: **[📷]**(撮影) → **[MENU]** → 画質設定タブ → フラッシュ光量

+2(フラッシュの明るさが最も強い)から-2(フラッシュの明るさが最も弱い)までの5段階から選べます。

- 被写体が遠すぎたり近すぎたりする場合、強さが変わらないことがあります。

## フラッシュの光量を補助する(フラッシュアシスト)

操作手順: **[📷]**(撮影) → **[MENU]** → 画質設定タブ → フラッシュアシスト

フラッシュが届く範囲よりも遠い被写体を撮影すると、フラッシュの強さが充分でないため、被写体が暗く写ってしまうことがあります。フラッシュアシスト機能を使うと、撮影した被写体の明るさを補正し、フラッシュの光が遠くへ届いたときと似た効果が得られます。フラッシュアシスト機能を使うときは、“オート”を選びます。



“切”



“オート”



# 静止画や動画を再生する

## 撮影した静止画を見る

操作方法については21ページを参照してください。

## 撮影した動画を見る

1. 【▶】(再生)を押して、【◀】【▶】で再生したい動画(ムービー)を表示させる
2. 【SET】を押して、再生を始める

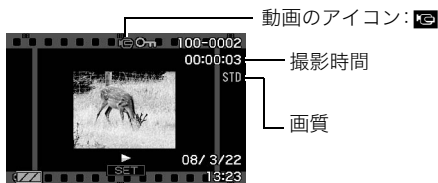

### 動画の再生中にできること

早送り/早戻しする	【◀】【▶】 <ul style="list-style-type: none"><li>• 押すごとに、早送り、早戻しのスピードが速くなります。</li><li>• 通常の再生に戻るときは【SET】を押します。</li></ul>
再生と一時停止を切り替える	【SET】
一時停止中にコマ送りする	【◀】【▶】 <ul style="list-style-type: none"><li>• 押し続けると、連続してコマ送りします。</li></ul>
音量を調節する	【▼】を押したのち【▲】【▼】を押す <ul style="list-style-type: none"><li>• 音量調節は、再生中にだけできます。</li></ul>

情報表示のあり/なしを切り替える	【▲】(DISP)
拡大する	ズームレバーを【 <b>Q</b> 】(Q)側にスライド <ul style="list-style-type: none"> <li>拡大中は、【▲】【▼】【◀】【▶】で拡大部分を移動できます。動画は4.5倍まで拡大できます。</li> </ul>
再生をやめる	【MENU】

- このカメラで撮影した動画以外は、再生できない場合があります。

## 画像を拡大して表示する

### 1. 再生モードにして【◀】【▶】で再生したい画像を表示させる



### 2. ズームレバーを【**Q**】(Q)側にスライドさせて、画像を拡大表示させる

【▲】【▼】【◀】【▶】で、拡大表示される位置を変えることができます。ズームレバーを【**Q**】側にスライドさせると、縮小表示されます。

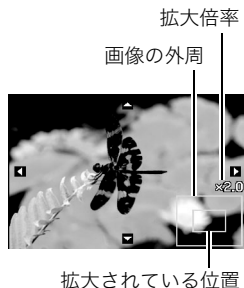
- 液晶モニターに情報を表示しているときは、画像の右下に拡大されている位置が表示されます。
- 元の表示に戻るには【MENU】または【BS】を押します。
- 最大8倍まで拡大できますが、画像のサイズによっては、8倍まで拡大できないことがあります。





## 画面に12枚の画像を表示する

1. 再生モードにしてズームレバーを【】(  )側にスライドさせる

【◀】【▶】を押していくと、前後の12枚を表示します。  
通常表示(1枚表示)で見たいときは【▲】【▼】【◀】【▶】  
を押して、見たい画像に枠を合わせて【SET】を押しま  
す。



## カレンダー形式で画像を表示する(カレンダー表示)

1. 再生モードにしてズームレバーを【】(  )側に2回スライドさせる

1ヶ月分のカレンダーの日付上に、その日に撮影した最初の画像を表示させることができます。

【▲】【▼】【◀】【▶】で見たい画像のある日付に枠を合わせ【SET】を押すと、その日に撮影した最初の画像が表示されます。

カレンダー表示をやめるには、【MENU】または【BS】を押します。

- 下記の機能を使用して保存した画像は、保存した時点の日付で表示されます。日時編集した画像は撮影時の日付で表示されます。

ダイナミックレンジ/ホワイトバランス/明るさ編集/アングル補正/退色補正/  
リサイズ/トリミング/コピー/レイアウトプリント/モーションプリント



## テレビで静止画や動画を見る

### 1. 付属のAVケーブルでカメラとテレビをつなぐ

- 付属のAVケーブルをカメラのUSB/AV接続端子に挿入する際は、ケーブルのコネクタをカチッとクリック感があるまでカメラへ押し込んでください。完全に挿入しないと、通信不良や製品の故障の原因となります。
- 完全に挿入しても、イラストのようにコネクタの金属部が見えます。

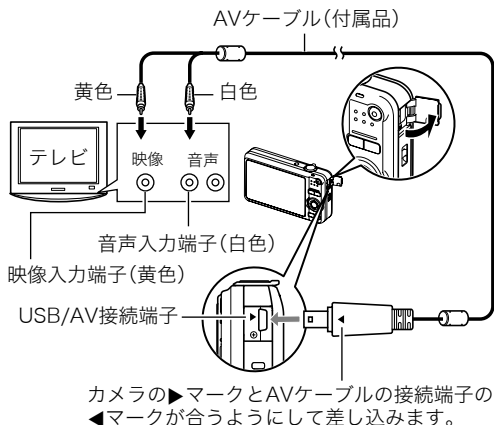
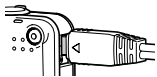

### 2. テレビの映像入力を“ビデオ入力”に切り替える

テレビに映像入力が2つ以上ある場合は、カメラをつないだ映像入力を選んでください。

### 3. **[▶]**(再生)を押してカメラの電源を入れる



テレビの画面に画像が表示されます(液晶モニターには何も表示されません)。

- AVケーブルを接続しているときは、**[ON/OFF]**や**[📷]**(撮影)を押しても再生モードで電源を入れることができません。
- 画面の横縦比とビデオ出力の方式を変更できます(140ページ)。

---

## 4. 以後、カメラで再生の操作を行う

### 参考

- 音声はモノラルになります。
- お使いのテレビによっては、画像の一部が表示されないことがあります。
- テレビに画像を映すとき、カメラの【】(撮影)／【】(再生)の動作を必ず“パワーオン”または“パワーオン/オフ”に設定しておいてください(139ページ)。
- 音声は最大で出力されます。はじめにテレビの音量を小さくしておき、テレビ側で音量を調節してください。
- 液晶モニターに表示されるアイコンなどは、そのままテレビ画面に表示されます。また、【▲】(DISP)で表示内容を切り替えることもできます。

### カメラの画像をDVDレコーダーやビデオデッキに録画する

例として、付属のAVケーブルを次のように接続します。

- DVDレコーダーやビデオデッキ側:映像入力端子、音声入力端子
- カメラ側:USB/AV接続端子

このとき、カメラでスライドショーを実行すれば、静止画や動画を記録した思い出のDVDやビデオテープが簡単に作れます。スライドショーの設定を“のみ”にすれば、動画だけの録画もできます(86ページ)。また、【▲】(DISP)を押して画面上の情報表示を消すことで、画像だけを録画することができます(142ページ)。

DVDレコーダーやビデオデッキから出力される画像の見方や録画方法については、それぞれの機器の取扱説明書をご覧ください。



# 再生時のその他の機能(再生機能)

ここでは再生モードで操作や設定ができるメニュー項目について説明します。

メニューの操作方法については、62ページをご覧ください。

## 自動的にページ送りして楽しむ(スライドショー)

操作手順: **[▶](再生)** → **[MENU]** → **再生機能タブ** → **スライドショー**

開始	スライドショーを開始します。
表示画像	スライドショーで再生させるものを選びます。 全画像: 静止画、動画、および音声のみの記録  のみ: 静止画、音声付き静止画のみ  のみ: 動画のみ 1枚画像: 好きな画像ひとつのみ( <b>[◀]</b> <b>[▶]</b> で表示させる画像を選びます)
時間	スライドショー開始から終了までの時間を設定します。 1~5分、10分、15分、30分、60分
間隔	切り替わりの間隔を設定します。 1~30秒、または“最速”を <b>[◀]</b> <b>[▶]</b> で選びます。 1~30秒を選ぶと、動画や音声付き静止画、音声のみの記録は最初から最後まで再生されます。 “最速”を選ぶと、動画は最初の1コマだけ表示されます。音声のみの記録は再生されません。

## エフェクト

希望のエフェクト(特殊効果)を選びます。

パターン1~5:特殊効果をまじえながら画像を切り替えて表示、BGMも再生します。

- “パターン1~4”の特殊効果は同じですが、BGMがそれぞれ異なります。
- “パターン5”は静止画のみの再生となります。また“間隔”の設定も無効になります。
- 下記の場合は、特殊効果が無効になります。
  - 表示画像を“のみ”、“1枚画像”にした場合
  - 間隔を“最速”、“1秒”または、“2秒”にした場合
  - 動画やボイスレコードの再生の前後

切:特殊効果とBGMの再生をしない。

- 【SET】を押すとスライドショーを中断します。また、【MENU】を押すと中断してメニューに戻ります。
- 音量を調節するには、再生中に【▼】を押したのち【▲】【▼】を押します。
- 画面の切り替わり中はボタン操作ができません。
- 本機以外で撮影した画像では、切り替わる間隔が長くなる場合があります。

## 好みのBGMをパソコンからメモリーへコピーする

スライドショーの“エフェクト”を実行したときの内蔵BGMを、好みのBGMに切り替えることができます。

### 設定可能なファイル

- IMA-ADPCM形式のWAVファイル
- サンプリング周波数:22.05kHz/44.1kHz
- 音質:モノラル

## 設定可能なファイル数: 9ファイル

### ファイル名:SSBGM001.WAV~SSBGM009.WAV

- パソコンには、上記の名称で保存してください。
- どのエフェクトパターンを選んでも、切り替えたBGMをファイル名の順で繰り返し連続再生します。

#### 1. カメラとパソコンを接続する(112、125ページ)

メモリーカードにBGMファイルを入れたいときは、あらかじめカメラにメモリーカードを入れておいてください。

---

#### 2. 次のように操作して、メモリーカードまたは内蔵メモリーを開く

「リムーバブルディスク(ドライブ)」として認識します。

- Windows
    - ① Windows Vista: “スタート” → “コンピュータ”の順でクリック  
Windows XP: “スタート” → “マイコンピュータ”の順でクリック  
Windows 2000: “マイコンピュータ”をダブルクリック
    - ② “リムーバブルディスク”をダブルクリック
  - Macintosh
    - ① 表示されたドライブをダブルクリックする
- 

#### 3. “SSBGM”フォルダを作成する

---

#### 4. 作成した“SSBGM”フォルダをダブルクリックし、好みのBGMファイルをコピーする

- ファイルのコピーのしかたは、パソコンに付属の取扱説明書を参照してください。
  - メモリーカードと内蔵メモリーの両方にBGMファイルを入れた場合は、メモリーカードが優先されます。
  - フォルダについては130ページを参照してください。
- 

#### 5. カメラをパソコンから取りはずす(114、126ページ)

---



## 複数の写真を組み合わせた写真を作る(レイアウトプリント)

操作手順: **[▶]**(再生)→静止画を表示→**[MENU]**→再生機能タブ→  
レイアウトプリント

あらかじめ用意された複数のフレームに撮影済みの静止画をレイアウトして、新たに保存することができます。

1. **[◀][▶]**で好きなレイアウトパターンを選び、**[SET]**を押す



レイアウトパターン  
(2枚)



レイアウトパターン  
(3枚)

2. **[◀][▶]**で背景の色を選んで、**[SET]**を押す
3. **[◀][▶]**でレイアウトする画像を選び、**[SET]**を押す
4. 残りのフレームについても、**[SET]**を押し、手順3を繰り返す  
最後の画像をレイアウトし終わると、レイアウトした画像が保存されます。

### 参考

- レイアウト上のすべての写真をはめ込まないと、写真は保存されません。
- 画像サイズが“3:2”、“16:9”の場合、レイアウトできません。
- レイアウトした画像の日付は、レイアウトした日付ではなく、レイアウトした最後のフレームを撮影した日付が表示されます。
- 画像サイズは7M(3072×2304 pixels)で保存されます。

## 動画から静止画を作成する(モーションプリント)

操作手順: **[▶]**(再生)→素材にしたい動画を表示→**[MENU]**→再生機能タブ→モーションプリント

### 1. **[◀]****[▶]**で静止画にしたい場面を探す

**[◀]****[▶]**を押し続けると、早戻し/早送りができます。



9コマで作成



1コマで作成



### 2. **[▲]****[▼]**で“9コマで作成”または“1コマで作成”を選び、**[SET]**を押す

- “9コマで作成”では手順1で探した場面が中央に最も大きくレイアウトされます。
- このカメラで撮影した動画以外は、モーションプリントできません。

## 動画をカットする(ムービーカット)

操作手順: **[▶]**(再生)→カットしたい動画を表示→**[MENU]**→再生機能タブ→ムービーカット

以下の3通りの方法で動画の一部をカット(削除)できます。

 <b>カット(前カット)</b>	選択した場面から前をカットします。
 <b>カット(中カット)</b>	選択した場面と場面の間をカットします。
 <b>カット(後カット)</b>	選択した場面から後をカットします。

## 1. 【▲】【▼】でカット方法を選び、【SET】を押す



## 2. 【◀】【▶】を押して、カットしたい位置(境界のコマ)を探す

- 動画を再生し、【SET】を押して一時停止することで、カットしたい位置を探すこともできます。再生中は【◀】【▶】を押して、早戻し/早送りすることができます。



カットされる範囲(赤い部分)

## 3. カットしたい位置が決まったら、【▼】を押す

 <b>カット(前カット)</b>	カットしたい最後の場面(コマ)が決まったら、【▼】を押す
 <b>カット(中カット)</b>	① カットしたい先頭の場面(コマ)が決まったら、【▼】を押す ② カットしたい最後の場面(コマ)が決まったら、【▼】を押す
 <b>カット(後カット)</b>	カットしたい先頭の場面(コマ)が決まったら、【▼】を押す

## 4. 【▲】【▼】で“はい”を選び、【SET】を押す

カットには、しばらく時間がかかります。“処理中です しばらくお待ちください”の表示が消えるまで待ってください。カットする動画が長いときは時間がかかることがあります。

## 参考

- カット編集すると、元の動画は残りません。一度カットすると、カットした場面を元に戻すことはできません。
- 5秒未満の短い動画は、カットできません。
- このカメラで撮影した動画以外は、ムービーカットできません。
- カットしようとしている動画ファイルよりも残りのメモリー容量が少ない場合は、ムービーカットできません。不要なファイルを消去するなどして、残りのメモリー容量を増やしてください。
- 動画を二つに分けたり、二つの動画の一つにすることはできません。
- 動画再生中に【SET】を押して、一時停止し、【▼】と押して、カットすることもできます。

## 黒つぶれを軽減する(ダイナミックレンジ)

操作手順: **【▶】(再生) → 静止画を表示 → 【MENU】 → 再生機能タブ → ダイナミックレンジ**

撮影した画像の明るさを保ったまま、黒つぶれを軽減します。

拡大+2	“拡大+1”より黒つぶれが軽減されます。
拡大+1	黒つぶれが軽減されます。
キャンセル	黒つぶれの軽減は行いません。







## 参考

- 撮影時にダイナミックレンジを補正することもできます(78ページ)。
- 補正した画像は、補正する前の画像とは別に最新ファイルとして保存されます。
- 補正した画像をカメラで表示した場合、日付は補正した日付ではなく、撮影した日付が表示されます。

## 画像の色味を変える(ホワイトバランス)

操作手順: **[▶]**(再生)→静止画を表示→**[MENU]**→再生機能タブ→  
ホワイトバランス

撮影した静止画像の色味を、さまざまな光源下で撮影したような色味に変えることができます。

 太陽光	晴天時の野外で撮影したような色味
 曇天	薄雲～雨天の野外や木陰などで撮影したような色味
 日陰	ビルの陰など極端に色温度が高いところで撮影したような色味
 N昼白色	白色・昼白色蛍光灯下での色かぶりを抑えて撮影したような色味
 D昼光色	昼光色蛍光灯下での色かぶりを抑えて撮影したような色味
 電球	電球の雰囲気を通して撮影したような色味
キャンセル	色味の変更を中止

### 参考

- 撮影時にホワイトバランスを補正することもできます(77ページ)。
- 補正前の画像はそのまま残ります。
- 補正した画像をカメラで表示した場合、日付は補正した日付ではなく、撮影した日付が表示されます。

## 画像の明るさを変える(明るさ編集)

操作手順: **[▶]**(再生) → 静止画を表示 → **[MENU]** → 再生機能タブ → 明るさ編集

+2(画像がもっとも明るい)から-2(画像がもっとも暗い)までの5段階から選べます。

### 参考

- 補正前の画像はそのまま残ります。
- 補正した画像をカメラで表示した場合、日付は補正した日付ではなく、撮影した日付が表示されます。

## 黒板やポスターを正面から見たように補正する(アングル補正)

操作手順: **[▶]**(再生) → 静止画を表示 → **[MENU]** → 再生機能タブ → アングル補正

撮影した写真などの静止画を、正面から撮影したように(長方形・正方形に)ゆがみを補正することができます。補正した画像は2M(1600×1200 pixels)のサイズで保存されます。

1. **[◀]****[▶]**で補正候補を選ぶ
2. **[▲]****[▼]**で“補正”を選び、**[SET]**を押す



### 参考

- 補正前の画像サイズが2M(1600×1200 pixels)より小さい場合は、補正前の画像と同じサイズで保存されます。
- 補正前の画像はそのまま残ります。
- アングル補正した画像をカメラで表示した場合、日付はアングル補正した日付ではなく、撮影した日付が表示されます。

## 古く色あせた写真を補正する(退色補正)

操作手順: **[▶]**(再生) → 静止画を表示 → **[MENU]** → 再生機能タブ → 退色補正

デジタルカメラで撮影した古く色あせた写真を、後から退色の補正をすることができます。補正した画像は2M(1600×1200 pixels)のサイズで保存されます。

1. **[◀][▶]**で写真の輪郭候補を選ぶ

2. **[▲][▼]**で“決定”を選び、**[SET]**を押す

液晶モニターに画像を切り抜くための枠が表示されます。

3. ズームレバーをスライドさせて枠を拡大/縮小し、補正する画像の大きさを決める

4. **[▲][▼][◀][▶]**で切り抜きたい部分に枠を移動して補正する画像の位置を決め、**[SET]**を押す

### 参考

- 補正前の画像サイズが2M(1600×1200 pixels)より小さい場合は、補正前の画像と同じサイズで保存されます。
- 補正前の画像はそのまま残ります。
- 画像の周囲に余白を付けたくない場合は、撮影した写真よりも補正画像を小さく指定してください。
- 退色補正した画像をカメラで表示した場合、日付は退色補正した日付ではなく、撮影した日付が表示されます。

## 印刷する画像を選ぶ(プリント設定)

操作手順: 【▶】(再生) → 静止画を表示 → 【MENU】 → 再生機能タブ → プリント設定(DPOF)

詳しくは105ページをご覧ください。

## ファイルを消去できないようにする(プロテクト)

操作手順: 【▶】(再生) → 【MENU】 → 再生機能タブ → プロテクト

オン	<p>ファイルごとにプロテクトをかけます。</p> <p>①【◀】【▶】でプロテクトをかけたいファイルを表示させる</p> <p>②【▲】【▼】で“オン”を選び、【SET】を押す プロテクトがかかり、“”が表示されます。</p> <p>③続けて別のファイルにプロテクトをかける場合は手順①、手順②を繰り返す</p> <p>プロテクトの設定をやめるには、【MENU】を押します。プロテクトを解除するには手順②で“オフ”を選んで【SET】を押します。</p>	
全ファイル オン	<p>すべてのファイルにプロテクトをかけます。</p> <p>①【▲】【▼】で“全ファイル オン”を選び、【SET】を押す</p> <p>②【MENU】を押す</p> <p>すべてのファイルのプロテクトを解除するには、手順①で“全ファイル オフ”を選んで【SET】を押します。</p>	

- プロテクトをかけたファイルでも、フォーマット操作(141ページ)を行うと、消去されてしまいます。



## 撮影画像の日時を修正する(日時編集)

操作手順: **[▶]**(再生) → 静止画を表示 → **[MENU]** → 再生機能タブ → 日時編集

<b>[▲][▼]</b>	カーソル(選択枠)の部分の数字を変えます。
<b>[◀][▶]</b>	カーソル(選択枠)を移動します。
<b>[BS]</b>	12時間表示と24時間表示の切り替えができます。

日時を変更した後は**[SET]**を押して修正結果を確定させます。

### 参考

- タイムスタンプ機能(136ページ)で写し込んだ日付と時刻は修正できません。
- プロテクトのかかったファイルは、日時を修正できません。
- 入力できる日付は、1980年～2049年です。

## 画像を回転させる(回転表示)

操作手順: **[▶]**(再生) → 静止画または動画を表示 → **[MENU]** → 再生機能タブ → 回転表示

1. **[▲][▼]**で“回転”を選び、**[SET]**を押す  
[SET]を押すごとに、90° 左回りに回転します。
2. 希望の表示状態になったら**[MENU]**を押す

### 参考

- 画像データそのものが回転するわけではありません。液晶モニターでの表示のしかたを変えているだけです。

- プロテクトをかけた画像、拡大表示された画像を回転させることはできません。
- 12画面表示、カレンダー表示では、回転前の画像が表示されます。

## 画像サイズを小さくする(リサイズ)

**操作手順:** **[▶]**(再生) → 静止画を表示 → **[MENU]** → 再生機能タブ → **リサイズ**

撮影した静止画のサイズを小さくして、新しい静止画として保存できます。元の静止画も残ります。リサイズ後の画像は7M/4M/VGAの3種類が選択できます。

- “16:9”、および“3:2”の画像をリサイズすると、画像の両脇が削られ、画像の横縦比が4:3になります。
- リサイズした静止画の日付は、元の静止画を撮影した日付になります。

## 静止画の一部を切り抜く(トリミング)

**操作手順:** **[▶]**(再生) → 静止画を表示 → **[MENU]** → 再生機能タブ → **トリミング**

撮影した静止画の一部を切り抜いて、新しい静止画として保存できます。元の静止画も残ります。

ズームレバーで静止画を拡大/縮小、**[▲]****[▼]****[◀]****[▶]**で表示位置を変えるなどして、切り抜く部分を決めて**[SET]**を押します。

- “3:2”、“16:9”の画像をトリミングすると、画像の横縦比が4:3になります。
- トリミング後の静止画の日付は、元の静止画を撮影した日付になります。

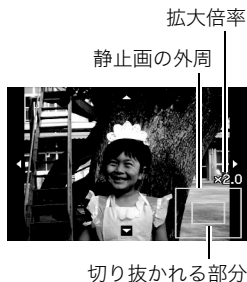

## 静止画に音声を付ける(アフレコ)

操作手順: **[▶]**(再生) → 静止画を表示 → **[MENU]** → 再生機能タブ →  
アフレコ

撮影した静止画に、あとから音声を付けることができます(音声付き静止画)。静止画に一度付けた音声を録音し直すこともできます(ひとつの静止画につき最長約30秒まで録音できます)。



録音可能時間

### 2. もう一度シャッターを押して録音を終了する

- 録音中は指などでマイクをふさがないようにご注意ください。
- 録音の対象がカメラから遠くに離れると、きれいに録音されません。
- 音声のデータ形式などは以下のとおりです。
  - 録音形式: WAVE/IMA-ADPCM記録形式(拡張子は.WAV)
  - 音声ファイルサイズ: 約165KB(約5.5KB/秒で30秒間録音時)
- 下記の画像に、音声を追加することはできません。
  - モーションプリント機能により作成した画像
  - プロテクトをかけた画像
- 音を消したいときは“アフレコ”を選んだあと“消去”を選び、**[SET]**、**[MENU]**の順で押ししてください。



### 重要

- 音声を消去、変更すると、音声を元に戻すことはできません。

## 録音した音声を聞くには

### 1. 再生モードにして【◀】【▶】で音声付き静止画を表示させる

ファイル形態のアイコン""が表示されるファイルが音声付き静止画です。

### 2. 【SET】を押して、再生を始める

#### 音声の再生中にできること

早送り／早戻しする	【◀】【▶】
再生と一時停止を切り替える	【SET】
音量を調節する	【▼】を押したのち 【▲】【▼】を押す
表示内容を切り替える	【▲】(DISP)
再生をやめる	【MENU】



- 音声付き静止画はパソコンに保存して、Windows Media PlayerやQuickTimeで再生することができます。

## ファイルをコピーする(コピー)

操作手順: **[▶]**(再生) → 静止画を表示 → **[MENU]** → 再生機能タブ → **コピー**

内蔵メモリーからメモリーカードへ、またはメモリーカードから内蔵メモリーへ、ファイルをコピーすることができます。

内蔵 → カード	内蔵メモリーからメモリーカードにコピーします。 この操作では、すべてのファイルがコピーされます。1ファイルずつ指定してコピーすることはできません。
カード → 内蔵	カード内のファイルをひとつずつ内蔵メモリーにコピーできます。 ファイルは、内蔵メモリーの一番大きい番号のフォルダにコピーされます。 ① <b>[◀]</b> <b>[▶]</b> でコピーしたいファイルを選ぶ ② <b>[▲]</b> <b>[▼]</b> で“コピー”を選び <b>[SET]</b> を押す

### 参考

- コピーできるのは、カメラで撮影した静止画、動画、音声付き静止画、ボイスレコードファイルだけです。
- コピーしたファイルをカレンダー表示した場合、ファイルはコピーした日付上に表示されます(83ページ)。

# プリント(印刷)する

## 静止画のプリント方法

### お店で プリントする※

画像が入ったメモリーカードを、**プリントサービスのお店**に持参してプリントします。



### プリンターで プリントする※

#### メモリーカードスロット付のプリンターで印刷する

プリンターのスロットにメモリーカードを直接セットしてプリントできます。詳しくは、プリンターに付属の説明書にしたがって操作してください。



#### カメラを直接プリンターにつないで印刷する

PictBridgeに対応しているプリンターでプリントします。

### パソコンを使って プリントする

#### Windowsパソコンにつないだプリンターで印刷する

付属のソフト(Photo Loader with HOT ALBUM)をパソコンにインストールした後、プリントします。

→「Photo Loader with HOT ALBUMをインストールする」(116ページ)

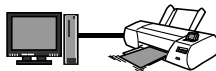

#### Macintoshにつないだプリンターで印刷する

画像をパソコンに取り込んだ後、市販のプリントソフトを使ってプリントします。

※ プリントしたい画像や枚数、日付の情報を設定しておくことができます。→105ページ

## カメラをPictBridge対応のプリンターについてプリントする

付属のUSBケーブルでPictBridge対応のプリンターとカメラを接続し、カメラの液晶モニター上でプリントする画像を選んでプリントできます。

### ■ 接続前の設定

1. カメラの電源を入れ、【MENU】を押す
2. “設定”タブ→“USB”と選び、【▶】を押す
3. 【▲】【▼】で“PTP(PictBridge)”を選び、【SET】を押す

### ■ プリンターとの接続

付属のUSBケーブルでカメラとプリンターのUSB端子を接続します。

- USBケーブルからは電源は供給されません。電池残量が十分な電池をカメラに入れてから接続してください。
- USBケーブル接続時は、ケーブルのコネクタをカチッとクリック感があるまでカメラへ押し込んでください。完全に挿入しないと、通信不良や製品の故障の原因となります。
- 完全に挿入しても、イラストのようにコネクタの金属部が見えます。
- USBケーブル接続時は、それぞれの機器のUSB端子の形状とケーブルの接続端子の形状を合わせてください。

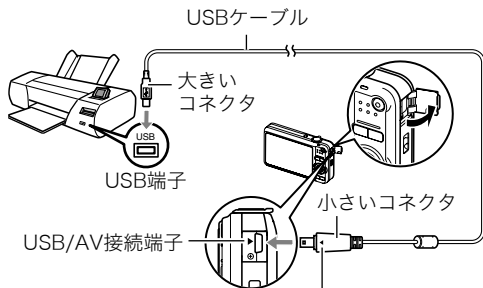

カメラの▶マークとUSBケーブルの接続端子の◀マークが合うようにして差し込みます。

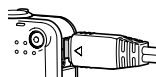

## ■ プリントする

### 1. プリンターの電源を入れ、印刷用紙をセットする

### 2. カメラの電源を入れる

プリントメニュー画面が表示されます。



### 3. 【▲】【▼】で“用紙サイズ”を選び、【▶】を押す

### 4. 【▲】【▼】でプリントする用紙サイズを選び、【SET】を押す

- 用紙サイズは次の通りです。  
“L判”、“2L判”、“はがき”、“A4”、“Letter”、“プリンタで設定”
- “プリンタで設定”を選ぶと、プリンター側で設定した用紙サイズでプリントされます。
- 用紙について設定できる内容は、プリンターの取扱説明書をご覧ください。

### 5. 【▲】【▼】でプリントの方法を指定する

1枚プリント : 1枚ずつプリントする場合に選び、【SET】を押します。続けて【◀】【▶】でプリントしたい画像を選びます。

DPOFプリント : 複数の画像やすべての画像をプリントする場合に選び、【SET】を押します。DPOF機能(105ページ)で設定した画像がプリントされます。

- 日付印刷の有無を切り替えるには、【BS】を押します。  
“あり”を表示させると、日付がプリントされます。





## 6. 【▲】【▼】で“プリント”を選び、【SET】を押す

プリントが始まり、液晶モニターに“処理中です しばらくお待ちください”と表示されます。しばらくすると表示が消えますが、プリントは終了していません。カメラのいずれかのボタンを押すと、プリントの状況が再び表示されます。プリントが終了すると、プリントメニュー画面に戻ります。

- “1枚プリント”で別の画像をプリントする場合は、手順5から同様の操作を行ってください。

## 7. プリントが終了したらカメラの電源を切り、カメラとUSBケーブルをはずす

### プリントする画像や枚数を指定しておく (DPOF)

#### ■ DPOF(Digital Print Order Format)とは

プリントしたい「画像の種類」「枚数」「日付印刷の有無」を設定し、メモリーカードなどの記録媒体に記録するための規格です。DPOF対応の家庭用プリンターやプリントサービス店でプリントすることができます。

- プリンターによっては、DPOFに対応していない場合があります。
- お店でプリントをする場合、DPOF機能を利用できない場合があります。



#### ■ 画像ごとにプリント枚数を指定する

操作手順: 【】(再生) → 静止画を表示 → 【MENU】 → 再生機能タブ → プリント設定(DPOF) → 選択画像

### 1. 【◀】【▶】でプリントしたい画像を表示させる

---

## 2. 【▲】【▼】でプリントする枚数を決める

99枚まで設定できます。プリントしたくない場合は“00”にしてください。

- 日付をプリントしたい場合は、【BS】を押して日付印刷を“あり”にします。
- 他の画像をプリントする場合は、手順1～2を繰り返してください。

---

## 3. 【SET】を押す

### ■ すべての画像に同じプリント指定をする

**操作手順：【▶】(再生)→静止画を表示→【MENU】→再生機能タブ→プリント設定(DPOF)→全画像**

#### 1. 【▲】【▼】でプリントする枚数を決める

99枚まで設定できます。プリントしたくない場合は“00”にしてください。

- 日付をプリントしたい場合は、【BS】を押して日付印刷を“あり”にします。

---

## 2. 【SET】を押す

### プリントが完了してもDPOFの設定は解除されません

次回プリント時に前回設定した画像がある場合は、前回設定のままプリントされます。設定を解除する場合は、全画像プリントの枚数設定を“00”にしてください。

### お店でプリントするときに気をつけていただきたいこと

お店にプリントを注文する場合は、注文時に「DPOFでプリントする画像、枚数、日付を設定済みです」とお伝えください。お伝えいただかないと、設定された内容(画像、枚数、日付)が反映されず、すべての画像がプリントされたり、日付がプリントされないことがあります。

## ■ 日付プリントについて

以下の方法で、画像に撮影時の日付を入れてプリントできます。

<b>カメラで 設定する</b>	DPOF機能で設定する(105ページ) 印刷すること、日付印刷の有無を指定できます。 日付を入れて印刷する画像と日付を入れない画像に分けることができます。
<b>カメラで 設定する</b>	タイムスタンプ機能で設定する(136ページ) <ul style="list-style-type: none"><li>• 撮影時点ですべての画像に日付が写し込まれ、印刷時には必ず日付が印刷されます(写し込まれた日付は消去できません)。</li><li>• タイムスタンプ機能で日付を写し込んだ画像には、DPOF機能で日付印刷を設定しないでください。日付が二重に印刷されてしまいます。</li></ul>
<b>パソコンで 設定する</b>	付属のソフト「Photo Loader with HOT ALBUM」(110ページ)で日付を入れてプリントする(Windowsパソコンの場合)
<b>お店に 依頼する</b>	プリントを注文するとき、お店に日付をプリントするよう依頼する

## ■ 本機の対応規格



- PictBridge  
カメラ映像機器工業会 (CIPA) 制定の規格です。
- PRINT Image Matching III  
PRINT Image Matching III対応プリンターでの出力および対応ソフトウェアでの画像処理において、撮影時の状況や撮影者の意図を忠実に反映させることが可能です。PRINT Image Matching及びPRINT Image Matching IIIに関する著作権はセイコーエプソン株式会社が所有しています。
- Exif Print  
Exif Print (Exif2.2) は、対応プリンターをお使いの場合に画像ファイルに記録された撮影情報を印刷出力に反映させることを可能にします。Exif Print対応プリンターの機種名やプリンターのバージョンアップ等については、各プリンターメーカーにお問い合わせください。



# パソコンを利用する

## パソコンを使ってできること

カメラをパソコンに接続して、次のことができます。

<p>パソコンに画像を保存して見る</p> 	<ul style="list-style-type: none"><li>• 手動でパソコンに保存して見る (USB接続) (111、124ページ)。</li><li>• 自動的にパソコンに保存して見る (Photo Loader with HOT ALBUM*) (116ページ)。撮影日別に整理をしたり、カレンダー形式で一覧表示したりできます。</li></ul>
<p>パソコンに保存した画像をカメラに戻す</p> 	<p>画像以外にも、パソコンに表示されている画面をカメラに転送できます (Photo Transport*) (120ページ)。</p>
<p>動画を再生・編集する</p> 	<ul style="list-style-type: none"><li>• 動画を再生することができます (QuickTime 7 (118、127ページ))。</li><li>• 動画を編集する場合は、必要に応じて、市販のソフトをご利用ください。</li></ul>

※Windows専用です。

カメラとパソコン、付属のソフトを使ってできることや操作のしかたは、Windowsパソコンの場合とMacintoshの場合で異なります。

- Windowsパソコンの場合→「Windowsパソコンを利用する」(110ページ)
- Macintoshの場合→「Macintoshを利用する」(124ページ)

## Windowsパソコンを利用する

OSのバージョンおよび使用目的に応じて、必要なソフトをインストールしてください。

使用目的	OSのバージョン	インストールするソフト	参照ページ
パソコンに手動で画像を保存して見る	Vista/XP/2000	インストールする必要はありません。	111
パソコンに自動的に画像を保存/画像の管理	Vista/XP/2000	<b>Photo Loader with HOT ALBUM 3.1 DirectX 9.0c</b> (パソコンにDirectX 9.0以上がないとき)	116
動画の再生	Vista/XP(SP2)/2000(SP4)	<b>QuickTime 7</b>	118
動画の編集	Vista/XP/2000	— • 必要に応じて、市販のソフトをご利用ください。	—
YouTubeサイトへの動画のアップロード	Vista/XP(SP2)/2000(SP4)	<b>YouTube Uploader for CASIO</b>	118
カメラへの画像の転送	Vista/XP/2000	<b>Photo Transport 1.0</b>	121

## ■ 同梱ソフト使用時の動作環境について

使用するソフトによって、パソコンに必要な動作環境が異なります。各ソフトをインストールするときに“お読みください”を読んでご確認ください。「同梱ソフト使用時の動作環境について(153ページ)」にもまとめて記載しています。

## ■ 英語版のソフトを利用するときは

- CD-ROMから英語のソフトをインストールしてください。ただし、日本語版と英語版を2重インストールしないでください。
- 英語版のソフトをインストールするときは、CD-ROMをパソコンにセットして、MENU画面が表示されたら、“Language”の“English”をクリックします。

## ■ 同梱ソフトをWindowsで使用する場合のご注意

- Photo Transportは、64bitのWindows Vistaには対応していません。
- DirectX、QuickTime以外の同梱ソフトは、管理者(Administrator)権限以外は使用できません。
- 自作パソコンでのサポートは行っていません。
- お客様のパソコン環境によっては、対応できない場合があります。
- 以前購入されたカメラに同梱のPhoto Loaderで保存している画像データは、Photo Loader with HOT ALBUMに移行することで引き続きお使いいただけます。

## 画像をパソコンに保存する／パソコンで見る

カメラをパソコンに接続して、画像(静止画や動画などのファイル)をパソコンに保存したり、パソコンで見ることができます。

## ■ カメラとパソコンを接続してファイルを保存する

1. カメラの電源を入れ、【MENU】を押す
2. “設定”タブ→“USB”と選び、【▶】を押す
3. 【▲】【▼】で“Mass Storage”を選び、【SET】を押す

4. カメラの電源を切り、付属のUSBケーブルでカメラとパソコンのUSB端子を接続する

- USBケーブルからは電源は供給されません。電池残量が十分な電池をカメラに入れてから接続してください。
- USBケーブル接続時は、ケーブルのコネクタをカチッとクリック感があるまでカメラへ押し込んでください。完全に挿入しないと、通信不良や製品の故障の原因となります。
- 完全に挿入しても、イラストのようにコネクタの金属部が見えます。
- USBケーブル接続時は、それぞれの機器のUSB端子の形状とケーブルの接続端子の形状を合わせてください。

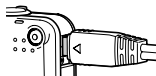
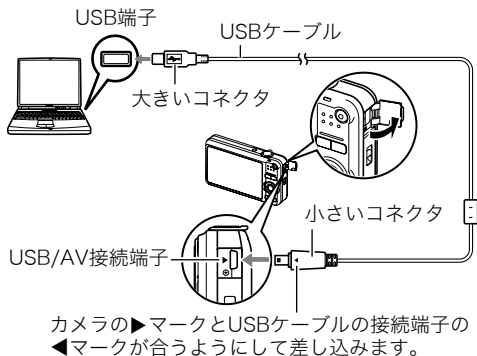



## 5. カメラの電源を入れる

## 6. 画像をパソコンにコピーする

### Windows Vista

- ① “フォルダを開いてファイルを表示—エクスプローラ使用” を選ぶ
- ② “DCIM” フォルダをドラッグアンドドロップしてWindowsのデスクトップにコピーする

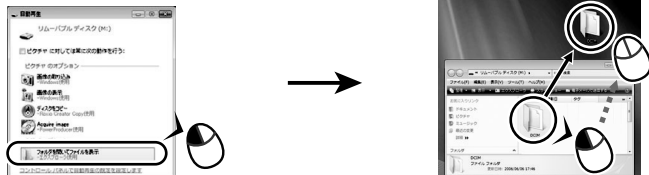

### Windows XP

- ① “フォルダを開いてファイルを表示するエクスプローラ使用” を選んで“OK”をクリックする
- ② “DCIM” フォルダをドラッグアンドドロップしてWindowsのデスクトップにコピーする

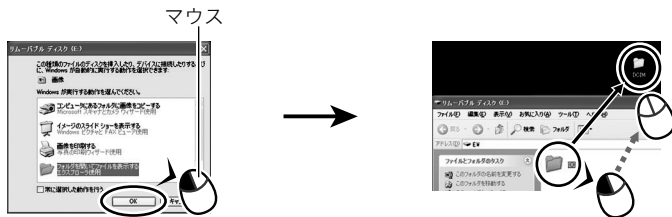

## Windows 2000

- ① “マイコンピュータ”をダブルクリックする
- ② “リムーバブルディスク”をダブルクリックする
- ③ “DCIM” フォルダをドラッグアンドドロップしてWindowsのデスクトップにコピーする

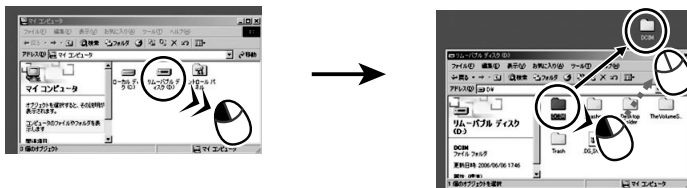

## 7. コピーが終了したらカメラをパソコンからはずす

### Windows Vista/Windows XP

カメラの【ON/OFF】を押して電源を切り、後面ランプが消灯したのを確認してからカメラをパソコンからはずす。

### Windows 2000

パソコン画面のタスクトレイのカードサービスを左クリックし、カメラに割り当てられているドライブ番号の停止を選択する。その後、後面ランプが消灯したのを確認してから、カメラの【ON/OFF】を押して電源を切りカメラを取りはずす。



## 重要

- 内蔵メモリーやメモリーカード内の画像に対して、パソコンで修正・削除・移動・名前の変更などを行わないでください。画像管理データと整合性がとれず、カメラで再生できなくなったり、撮影枚数が極端に変わったりします。修正・削除・移動・名前の変更などはパソコンに保存した画像で行ってください。
- 画像を見たり保存している途中でケーブルを抜いたり、カメラの操作を行わないでください。データが破壊される恐れがあります。

## パソコンに自動的に画像を保存する／画像を管理する

パソコンに自動的に画像を保存したり管理するには、付属のCD-ROMに収録されているPhoto Loader with HOT ALBUMをパソコンにインストールします。



## ■ Photo Loader with HOT ALBUMをインストールする

### 1. パソコンを起動し、付属のCD-ROMをパソコンのCD-ROMドライブに入れる

メニュー画面が表示されます。パソコンの設定によっては、自動的にメニュー画面が表示されない場合があります。その場合は、CD-ROMが割り当てられているドライブを開き、AutoMenu.exeをダブルクリックしてください。



---

**2.** “Photo Loader with HOT ALBUM 3.1”をクリックして選び、“お読みください”をクリックして読む

インストールするために必要な条件や動作環境が書かれています。

---

**3.** Photo Loader with HOT ALBUMの“インストール”をクリックする

---

**4.** 画面の指示にしたがって操作する

Photo Loader with HOT ALBUMがインストールされます。

### DirectXの確認

Photo Loader with HOT ALBUMで取り込んだ画像を管理するには、パソコンにDirectX 9.0以上がインストールされている必要があります。以下の手順でDirectXのバージョンを確認してください。

**1.** “スタート”→“すべてのプログラム”→“アクセサリ”→“システムツール”の順でたどり、“システム情報”を開く

---

**2.** メニューバーから“ツール”→“DirectX 診断ツール”の順で開く

“システム”タブをクリックし、“DirectX バージョン”が9.0以上であることを確認してください。

---

**3.** “終了”をクリックして「DirectX 診断ツール」を終了する

- DirectX 9.0以上がインストールされていない場合は、付属のCD-ROMに収録されている「DirectX 9.0c」をインストールしてください。

## 動画を再生する

動画はQuickTime 7以降をパソコンにインストールすると再生することができます。パソコンに動画をコピーしてから、画像ファイルをダブルクリックして再生してください。



### ■ QuickTime 7のインストール

1. CD-ROMのメニュー画面(116ページ)で“QuickTime 7”を選ぶ
2. “お読みください”をクリックしてインストールの条件や動作環境を読んだ後、インストールする

### ■ 動画再生時の推奨動作環境

OS : Windows Vista/XP(SP2)/2000(SP4)

CPU : Pentium M、1GHz 以上Pentium 4、2GHz 以上

必要なソフトウェア: QuickTime 7、DirectX 9.0c以上

- 上記の動作環境は推奨の環境であり、動作を保証するものではありません。
- 設定状態やインストールされているソフトウェアによっては、正しく動作しない場合があります。

## YouTubeに動画をアップロードする

ベストショットモードの“YouTube”のシーンで撮影した動画ファイルを簡単にYouTubeのWebサイトへアップロードするには、付属のCD-ROMに収録されているYouTube Uploader for CASIOをパソコンにインストールします。

## ■ YouTubeとは

YouTube, LLC社が運営する動画サイトです。YouTubeでは、動画の閲覧や動画をアップロードすることができます。

## ■ YouTube Uploader for CASIOをインストールする

1. CD-ROMのメニュー画面(116ページ)で“YouTube Uploader for CASIO”を選ぶ

---

2. “お読みください”をクリックしてインストールの条件や動作環境を読んだ後、インストールする

## ■ 動画ファイルをYouTubeにアップロードする

- YouTube Uploader for CASIOを使用する前にYouTubeのWebサイト (<http://jp.youtube.com/>) でユーザー会員登録をしてください。
- 著作権(著作隣接権を含みます)により保護されているビデオは、ご自身が権利を有しているか、関係する権利者から許可を得ている場合を除いてアップロードしないでください。
- アップロードできるファイルのサイズは、1つのファイルにつき最大100MBです。

1. ベストショットモードの“YouTube”のシーンで動画を撮影する

---

2. あらかじめパソコンをネットワークに接続しておく

---

3. カメラをパソコンに接続する(111ページ)

---

#### 4. カメラの電源を入れる

YouTube Uploader for CASIOが自動的に起動します。

- 初めて起動したときは、YouTubeのユーザーID、パスワード、お使いのネットワークの環境を設定し、[OK]ボタンをクリックしてください。

---

#### 5. 画面左側に動画ファイルをアップロードするのに必要なタイトル、カテゴリー等が表示されるので、動画ファイルをアップロードする際に必要な情報を入力する

---

#### 6. 画面右側に動画ファイルのリストが表示されるので、アップロードしたい動画ファイルのチェックボックスにチェックを入れる

---

#### 7. すべての準備が整ったら、[アップロード]ボタンをクリックする

動画ファイルがWebサイトに転送されます。

- ファイル転送が終わったら、[終了]ボタンをクリックし、アプリケーションを終了してください。

### パソコンに保存した画像をカメラに戻す

---

パソコンに取り込んだ画像をもう一度カメラへ戻すには、付属のCD-ROMに収録されているPhoto Transportをパソコンにインストールします。

#### ■ Photo Transportをインストールする

##### 1. CD-ROMのメニュー画面(116ページ)で“Photo Transport”を選ぶ

---

##### 2. “お読みください”をクリックしてインストールの条件や動作環境を読んだ後、インストールする



## ■ 画像をカメラに転送する

### 1. カメラをパソコンに接続する(111ページ)

### 2. “スタート”→“すべてのプログラム”→“Casio”→“Photo Transport”の順でクリックする

Photo Transportが起動します。

### 3. 転送したい画像ファイルを [転送ボタン] [設定ボタン] [ヘルプボタン]

[転送ボタン]にドラッグアンドドロップする

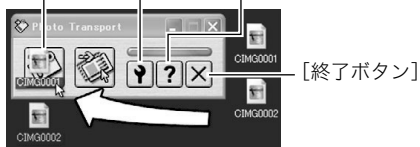

### 4. 画面の指示にしたがって操作する

画像ファイルがカメラに転送されます。

- 画面の指示や転送される画像の詳細はPhoto Transportの設定によって異なります。詳しくは[設定ボタン]や[ヘルプボタン]を押して設定内容を確認してください。

## 転送するデータについて

- 転送できる画像は下記の拡張子の画像データです。  
.jpg、.jpeg、.jpe、.bmp(.bmpはJPEG画像に変換されて転送されます)
- 画像によっては一部転送できない場合があります。
- 動画は転送できません。

## ■ パソコンの画面をカメラに転送する

### 1. カメラをパソコンに接続する(111ページ)

### 2. “スタート”→“すべてのプログラム”→“Casio”→“Photo Transport”の順でクリックする

Photo Transportが起動します。

### 3. 転送したい画面を表示する

### 4. [キャプチャーボタン]をクリックする



[キャプチャーボタン]

### 5. 転送したい範囲を囲む

転送したい部分の左上に“” (矢印)を移動してマウスの左ボタンを押したままにし、そのままマウスを右下へずらします。

### 6. 画面の指示にしたがって操作する

囲んだ範囲の画像がカメラに転送されます。

- キャプチャーした画像はJPEG画像に変換されて転送されます。
- 画面の指示や転送される画像の詳細はPhoto Transportの設定によって異なります。詳しくは[設定ボタン]や[ヘルプボタン]を押して設定内容を確認してください。

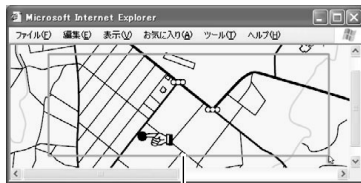

転送される範囲

## ■ 設定／ヘルプについて

設定内容の変更は[設定ボタン]をクリックして変更します。設定内容、操作方法やトラブルシューティングについては、Photo Transportの[ヘルプボタン]をクリックしてヘルプをご覧ください。

## ユーザー登録をする

パソコンからインターネットを通してのみ、「カシオデジタルカメラオフィシャルWebサイト」へのユーザー登録をすることができます。

- 下記のアドレスからユーザー登録ができます。

<http://www.casio.jp/reg/dc/>

ユーザー登録はデジタルカメラ本体や付属ソフトのバージョンアップのご連絡その他情報発信を目的としています。付属ソフトウェアについては、ユーザー登録をしなくてもインストールや使用は可能です。

下記の方法でも登録できます。

1. CD-ROMのメニュー画面(116ページ)で“オンラインユーザー登録”を選んだ後、画面の指示にしたがって操作する
2. ユーザー登録が終了したら、インターネットの接続を終了する

## Macintoshを利用する

Mac OSのバージョンおよび使用目的に応じて、必要なソフトをインストールしてください。

使用目的	OSのバージョン	インストールするソフト	参照ページ
パソコンに手動で画像を保存して見る	Mac OS 9	インストールする必要はありません。	124
	Mac OS X		
パソコンに自動的に画像を保存／画像の管理	Mac OS 9	市販のソフトをご利用ください。	127
	Mac OS X	OSにバンドルされているiPhotoが利用できます。	
動画の再生	Mac OS 9	再生できません。	127
	Mac OS X	OS X v10.3.9以降で、QuickTime 7以降がインストールされていれば再生できます。	127

## 画像をパソコンに保存する／パソコンで見る

### 重要

- Mac OS 8.6以前、またはMac OS Xの10.0ではご使用できません。Mac OS 9、X(10.1、10.2、10.3、10.4、10.5)のみで使用できます(OS標準のUSBドライバを使用)。

## ■ カメラとパソコンを接続してファイルを保存する

1. カメラの電源を入れ、【MENU】を押す
2. “設定”タブ→“USB”と選び、【▶】を押す

### 3. 【▲】【▼】で“Mass Storage”を選び、【SET】を押す

#### 4. カメラの電源を切り、付属のUSBケーブルでカメラとパソコンのUSB端子を接続する

- USBケーブルからは電源は供給されません。電池残量が十分な電池をカメラに入れてから接続してください。
- USBケーブル接続時は、ケーブルのコネクタをカチッとクリック感があるまでカメラへ押し込んでください。完全に挿入しないと通信不良や製品の故障の原因となります。
- 完全に挿入しても、イラストのようにコネクタの金属部が見えます。
- USBケーブル接続時は、それぞれの機器のUSB端子の形状とケーブルの接続端子の形状を合わせてください。

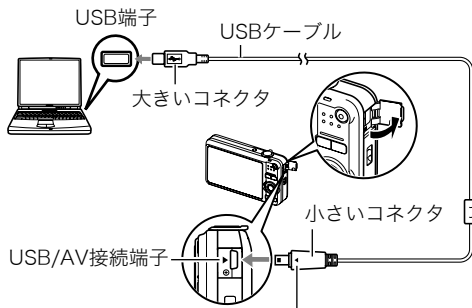

カメラの▶マークとUSBケーブルの接続端子の◀マークが合うようにして差し込みます。

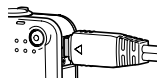

#### 5. カメラの電源を入れる

カメラの後面ランプが緑色に点灯します。パソコンは、カメラ内のメモリーカードまたは内蔵メモリーを「ドライブ」として認識します。Mac OSのバージョンにより、表示されるアイコンが異なる場合があります。



- 
6. 表示されたドライブをダブルクリックする
- 
7. “DCIM”フォルダをデスクトップにドラッグアンドドロップして、画像をパソコンにコピーする
- 
8. コピーが終了したらドライブを“取り出し”または“ゴミ箱”へドラッグアンドドロップする
- 
9. カメラの【ON/OFF】を押して電源を切り、緑の後面ランプが消灯したのを確認してから、カメラをパソコンからはずす

## ■ パソコンに保存した画像を見る

1. 表示されたドライブをダブルクリックする
- 
2. “DCIM”フォルダをダブルクリックして、フォルダを開く
- 
3. 見たい画像が入ったフォルダをダブルクリックして開く
- 
4. 見たい画像ファイルをダブルクリックして画像を表示させる
    - ファイル名については「メモリー内のフォルダ構造」(130ページ)を参照ください。
    - カメラ内で回転表示させた画像をパソコンで見た場合は、回転させる前の画像が表示されます。

## ※ 重要

- 内蔵メモリーやメモリーカード内の画像に対して、パソコンで修正・削除・移動・名前の変更などを行わないでください。画像管理データと整合性がとれず、カメラで再生できなくなったり、撮影枚数が極端に変わったりします。修正・削除・移動・名前の変更などはパソコンに保存した画像で行ってください。
- 画像を見たり保存している途中でケーブルを抜いたり、カメラの操作を行わないでください。データが破壊される恐れがあります。

## パソコンに自動的に画像を保存する／画像を管理する

Mac OS Xをお使いの場合は、OSにバンドルされているiPhotoを使って画像ファイルの管理ができます(Mac OS 9をお使いの場合は、市販のソフトをご利用ください)。

## 動画を再生する

動画はMacintoshにすでにインストールされているQuickTimeで再生することができます。Macintoshに動画をコピーしてから、画像ファイルをダブルクリックして再生してください。



## ■ 動画再生時の動作環境

OS : Mac OS X v10.3.9以降

QuickTimeバージョン : QuickTime 7以降

- 上記の動作環境は推奨の環境であり、動作を保証するものではありません。
- 設定状態やインストールされているソフトウェアによっては、正しく動作しない場合があります。
- OS 9では動画ファイルは再生できません。

## ユーザー登録をする

---

パソコンからインターネットを通してのみ、「カシオデジタルカメラオフィシャルWebサイト」へのユーザー登録をすることができます。

- 下記のアドレスからユーザー登録ができます。

<http://www.casio.jp/reg/dc/>

ユーザー登録はデジタルカメラ本体や付属ソフトのバージョンアップのご連絡その他情報発信を目的としています。





## メモリー内のデータについて

本機で撮影された画像は、DCF(Design rule for Camera File system)規格に準拠した方法でメモリーへ保存されます。

### ■ DCF規格について

本機で撮影した画像をDCF規格対応の他社のカメラで見たり、この規格対応の他社のプリンターで印刷したりすることができます。また、DCF規格対応の他社のカメラの画像も本機で見ることができます。

### ■ メモリー内のフォルダ構造

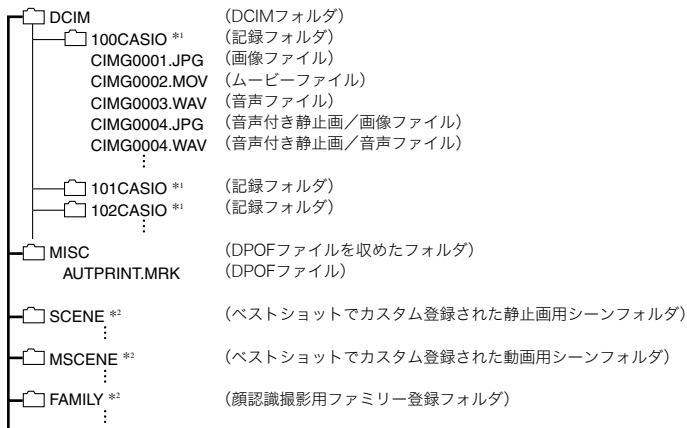

SSBGM	(BGMフォルダ)
SSBGM001.WAV	(BGMファイル)
SSBGM002.WAV	(BGMファイル)
⋮	
STARTING.JPG **	(起動画面ファイル)

- \*1 ベストショットモードにはオークションサイトへの出品品を撮影する“オークション”のシーンを記録しています。このシーンで撮影した場合、記録フォルダ名は「100\_AUCT」となります。また、ベストショットモードにはYouTubeサイトへアップロードするのに最適な動画を撮影する“YouTube”のシーンを記録しています。このシーンで撮影した場合、記録フォルダ名は「100YOUTB」となります。
- \*2 内蔵メモリー内にもみ作成されるフォルダです。

## ■ このカメラで扱える画像ファイル

- 本機で撮影した画像ファイル
- DCF規格に対応している画像ファイル

DCF規格の画像ファイルでも、使用できない機能がある場合があります。また、本機以外で撮影された画像の場合、再生にかかる時間が長くなる場合があります。

## ■ パソコン上で内蔵メモリー／メモリーカードを扱うときのご注意

- メモリーの内容をパソコンに保存する際は“DCIM”フォルダごと保存してください。その際“DCIM”フォルダの名前を年月日などに変えておくと、あとで整理するときに便利です。ただし、パソコンに保存したファイルをカメラに戻す場合は、フォルダ名をパソコン上で“DCIM”に戻しておいてください。本機では“DCIM”以外の名前のフォルダは認識されません。“DCIM”フォルダ内の他のフォルダ名を変えた場合も同様です。
- フォルダやファイルをカメラで正しく認識させるためには、メモリー内のフォルダ構造が130ページのフォルダ構造の通りである必要があります。
- メモリーカードはPCカードアダプターやメモリーカードリーダー／ライターで直接パソコンに読み込むことができます。

## その他の設定について



ここでは撮影モードと再生モードのどちらでも操作や設定ができるメニュー項目について説明します。

メニューの操作については、62ページをご覧ください。

### 撮影モードの画面のレイアウトを選ぶ(☑操作パネル)

操作手順: **[MENU]** → **設定タブ** → **☑操作パネル**

撮影モードでの画面に表示されるアイコン等のレイアウトが選べます。



入	画面の右側に操作パネルが表示されます。撮影モード中に <b>[SET]</b> を押せば、各種項目の設定が素早くできます。	 A camera viewfinder showing a landscape scene. On the right side, there is a vertical operation panel with various icons and settings. The top right corner shows '62' and '2-M-N'. The bottom right corner shows '12:38'.
切	画像をできるだけ画面いっぱいに表示しますので、「16:9」の画像(27ページ)を大きく表示して撮影したいときなどに便利です。アイコンは画面に重なって表示されます。	 A camera viewfinder showing the same landscape scene. The operation panel icons are overlaid on the image, making them smaller and less prominent. The top right corner shows '62' and '2-M-N'. The bottom right corner shows '08/12/24' and '12:38'.

- 本書では、操作パネルが“入”の状態の説明をしています。

## 再生モードの画面のレイアウトを選ぶ(表示)

操作手順: 【MENU】→設定タブ→表示

再生モードでの再生画像の表示範囲が選べます。

ワイド	画像を画面の幅いっぱいを使って、できるだけ大きく表示します。画像の縦横の比率によって、画像の上下が切れて表示されます。	
4:3	画像が常に100%表示されます。画像の縦横の比率によって、画像の上下、または左右に黒い帯が表示されます。	

## カメラの音を設定する(操作音)

操作手順: 【MENU】→設定タブ→操作音

起動音	
ハーフシャッター	音色を設定します。
シャッター	サウンド1~5:内蔵されたサンプル音が鳴ります。
操作音	切:音は鳴りません。

操作音 (🔊)	操作音の音量を設定します。ビデオ出力時(84ページ)の音量にも反映されます。
再生音 (🔊)	動画や音声付き静止画の音量を設定します。ビデオ出力時(84ページ)の音量に反映されません。

- 音量を“0”に設定すると、音は鳴りません。

## メニュー画面の表示色を変える(メニュー色)

### 操作手順: 【MENU】→設定タブ→メニュー色

メニュー画面の表示色を5色の中から選ぶことができます。同時にメニュー画面の文字色や背景のデザインも表示色に合わせて変更します。

設定できる内容:ブラック/チョコレート/シナモン/ローズ/スカイ/オリーブ

- easyメニュー画面、ワールドタイム画面の文字色や背景のデザインは変更しません。また、ベストショットのシーン一覧/シーンの説明画面も基本的には変更しませんが、カスタム登録したシーンを削除するときに表示されるメニューなどは一部変更します。

## 撮影した静止画を起動画面に表示させる(起動画面)

### 操作手順: 【MENU】→設定タブ→起動画面

起動画面にしたい静止画を表示させて「入」を選びます。

- 【▶】(再生)を押して電源を入れた場合は、起動画面は表示されません。
- 起動画面には、静止画の他にカメラに内蔵されている起動画面用の専用画像が設定できます。
- 音声付き静止画の音声は再生されません。
- 登録した起動画面は、内蔵メモリーをフォーマット(141ページ)すると消去されます。

## 画像の連番のカウント方法を切り替える(ファイルNo.)

操作手順: **【MENU】→設定タブ→ファイルNo.**

撮影時に画像に付く連番(129ページ)のカウント方法を切り替えます。

メモリする	今まで撮影したファイルの連番を記憶します。ファイルを消去したり、何も記録されていないメモリーカードに交換しても、記憶した連番からファイル名を付けます。メモリーカードにファイルが残っている場合で、残っているファイルのファイル名がカメラの記憶した連番より大きい場合は、残っているファイルの最大の連番+1からファイル名が付きま
メモリしない	ファイルをすべて消去したり、何も記録されていないメモリーカードに交換すると、ファイルの連番を継続せずに、0001番からファイル名を付けます。メモリーカードにファイルが残っている場合は、残っているファイルの最大の連番+1からファイル名を付けます。

## 海外旅行先での時刻を設定する(ワールドタイム)

操作手順: **【MENU】→設定タブ→ワールドタイム**

購入時に設定した自宅の日時とは別に、海外旅行などで訪問する都市の日時を1都市選んで表示することができます。世界162都市(32タイムゾーン)に対応しています。

### 1. **【▲】【▼】**で“訪問先”を選び、**【▶】**を押す

- 通常の時刻表示の地域・都市を変更するときは“自宅”を選びます。

### 2. **【▲】【▼】**で“都市”を選び、**【▶】**を押す

- “訪問先”の設定でサマータイムを設定するときは、**【▲】【▼】**で“サマータイム”を選び、“入”に設定します(サマータイムとは、夏の一定期間、日照時間を有効に使うため、通常の時刻から1時間進める夏時間制度のことです)。

---

3. **[▲][▼][◀][▶]**で地域を選び、**[SET]**を押す

---

4. **[▲][▼]**で都市を選び、**[SET]**を押す

---

5. **[SET]**を押す

## 日付や時刻を写し込む(タイムスタンプ)

**操作手順: [MENU]→設定タブ→タイムスタンプ**

撮影時に画像の右下に、日付や時刻を写し込むことができます。

例)2009年12月24日 午後1時25分

日付	2009/12/24
日付+時刻	2009/12/24 1:25pm
切	日付/時刻は写し込まれません。

- いったん画像に写し込まれた日付や時刻を変更したり、消すことはできません。
- タイムスタンプ機能を使用しなくてもDPOF機能や印刷用ソフトで、日付や時刻を入れてプリントすることができます(107ページ)。

- タイムスタンプを設定して撮影すると、デジタルズームは動きません。
- 下記の撮影では、タイムスタンプは無効となります。
  - ベストショット撮影の一部(“証明写真”、“ホワイトボードなどを写します”)



## カメラの日時を設定し直す(日時設定)

### 操作手順: 【MENU】→設定タブ→日時設定

日時を変更した後は【SET】を押して修正結果を確定させます。

【▲】【▼】	カーソル(選択枠)の部分の数字を変えます。
【◀】【▶】	カーソル(選択枠)を移動します。
【BS】	12時間表示と24時間表示の切り替えができます。

- 入力できる日付は、1980年～2049年です。
- 日時を設定する前にワールドタイムの自宅の設定(135ページ)を自分の住んでいる地域にしないと、ワールドタイムの日時が正しく表示されません。

## 日付の表示の並びを変える(表示スタイル)

### 操作手順: 【MENU】→設定タブ→表示スタイル

画面に表示される日付の表示スタイルを3つの中から選ぶことができます。

例)2009年12月19日

年/月/日	09/12/19
日/月/年	19/12/09
月/日/年	12/19/09

- 操作パネル上の日付の表示(25ページ)も、下記のように切り替えることができます。  
“年/月/日”、“月/日/年”を選んだ場合:月/日の順  
“日/月/年”を選んだ場合:日/月の順

## 表示言語を切り替える(Language)

操作手順: **[MENU]**→設定タブ→Language

画面のメッセージの言語を設定します。

### ■ 画面が外国語表示になってしまったとき

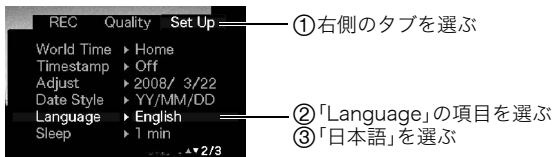

## 電池の消費を抑える(スリープ)

操作手順: **[MENU]**→設定タブ→スリープ

一定時間操作しないと液晶モニターの表示を消します。何かボタンを押すと、表示が戻ります。

設定できる値:30秒、1分、2分、切(切を選ぶと、スリープ機能が作動しません)

- 以下の状態のときは、スリープ機能は働きません。
  - 再生モード
  - カメラをパソコンなどの機器に接続しているとき
  - スライドショー中
  - オートシャッターの撮影待機中
  - ボイスレコード録音・再生中
  - 動画撮影・再生中
- スリープ機能とオートパワーオフ機能の設定が同じ時間の場合、オートパワーオフ機能が優先されます。

## 電池の消耗を抑える(オートパワーオフ)

### 操作手順: 【MENU】→設定タブ→オートパワーオフ

電池消費を抑えるため、一定時間操作しないと電源が切れます。



設定できる値:1分、2分、5分(再生モードでは5分に固定されます)

- 以下の状態のときは、オートパワーオフ機能は動きません。
  - カメラをパソコンなどの機器に接続しているとき
  - スライドショー中
  - ボイスレコード録音・再生中
  - 動画撮影・再生中

## 【】、【】の動作を設定する(REC/PLAY)

### 操作手順: 【MENU】→設定タブ→REC/PLAY

パワーオン	【  】(撮影)や【  】(再生)を押すと、電源が入ります。
パワーオン/オフ	【  】(撮影)や【  】(再生)を押して、電源を入れたり切ったりできます。
切	【  】(撮影)や【  】(再生)を押しても、電源は入りません。

- “パワーオン/オフ”に設定しているときは、撮影モードで【】(撮影)を押した場合と再生モードで【】(再生)を押した場合に電源が切れます。
- テレビに画像を映し出す場合は、“切”以外に設定する必要があります。

## USBの通信方法を切り替える(USB)

### 操作手順: [MENU]→設定タブ→USB

パソコンやプリンターなどの外部機器と接続するときの、USB通信の方法を切り替えることができます。

<b>Mass Storage</b>	パソコンを接続する場合に選ばます(112、124ページ)。パソコンにカメラを外部記憶装置として認識させる方法です。通常、パソコンへの画像の保存の操作時(付属のソフト「Photo Loader with HOT ALBUM」使用時)はこちらを選んでください。
<b>PTP (PictBridge)</b>	PictBridge対応のプリンターを接続する場合に選ばます(103ページ)。画像データを外部接続機器に簡単に転送するための接続方法です。

## 画面の横縦比とビデオ出力の方式を変更する(ビデオ出力)

### 操作手順: [MENU]→設定タブ→ビデオ出力

本機では、ビデオ信号をNTSCまたはPAL、テレビ画面のアスペクト比(横縦比)を4:3または16:9のいずれかで出力できます。

<b>NTSC</b>	日本のほか、アメリカなどでも使用されています。	<b>4:3</b>	通常の画面比率のテレビ用
<b>PAL</b>	ヨーロッパなどで使用されています。	<b>16:9</b>	ワイド画面のテレビ用

- お使いのテレビ画面のアスペクト比(4:3または16:9)に合わせて設定してください。このとき、テレビ側のアスペクト比の設定も正しく設定されていないと、画面が正常に表示されない場合があります。
- 本機のビデオ方式とテレビのビデオ方式が合わないとき正しく表示されません。
- NTSC、PAL以外の方式のテレビでは、画像は正しく表示されません。

## メモリーをフォーマットする(フォーマット)

### 操作手順: 【MENU】→設定タブ→フォーマット

カメラにメモリーカードが入っている場合はメモリーカードを、メモリーカードが入っていない場合は内蔵メモリーをフォーマットできます。

- フォーマットすると、メモリーの内容がすべて消去され、元に戻すことはできません。本当にフォーマットしてもよいかどうかをよく確かめてから行ってください。
- 内蔵メモリーをフォーマットした場合、次の画像も同時に消去されます。
  - 顔認識でファミリー登録した内容
  - プロテクトされた画像
  - ベストショットモードでカスタム登録した内容
  - 起動画面に設定した画像
- メモリーカードをフォーマットした場合、次の画像も同時に消去されます。
  - プロテクトされた画像
- フォーマットするときは、十分に充電された電池を使用してください。フォーマット中に電源が切れると、正しくフォーマットされず、カメラが正常に動作しなくなる恐れがあります。
- フォーマット中は、絶対に電池カバーを開けないでください。カメラが正常に動作しなくなる恐れがあります。

## 各種設定を購入直後の設定に戻す(リセット)

### 操作手順: 【MENU】→設定タブ→リセット

購入直後の設定(初期値)については、160ページを参照ください。

下記の項目は、リセットしても初期値に戻りません。

ワールドタイムの詳細設定、日時設定、表示スタイル、Language、ビデオ出力

## 液晶モニターの表示内容を切り替える

【▲】(DISP)を押すごとに、画面に表示される情報表示の有無が選べます。撮影モード、再生モードでそれぞれ設定できます。

情報表示あり	設定内容などの情報が表示されます。
情報表示+ヒストグラムあり	設定内容などの情報に加え、ヒストグラム(143ページ)が画面の左側に表示されます。  ヒストグラム
情報表示なし	設定内容などの情報を表示しません。

### 露出を確認する(ヒストグラム)

液晶モニター上にヒストグラムを表示させることで、露出をチェックしながら撮影することができます。再生モードでは撮影された画像のヒストグラムを見ることができます。

- “左右キー設定”で“EVシフト”の切り替えを【◀】【▶】に割り当てると(71ページ)、ヒストグラムを確認しながら【◀】【▶】で露出を補正して撮影することができます。



ヒストグラム

#### 参考

- 撮影したい画像を意図的に露出オーバーやアンダーにする場合もあるので、必ずしも中央に寄ったヒストグラムが適正となる訳ではありません。
- 露出補正には限界がありますので、調整しきれない場合があります。
- フラッシュ撮影など、撮影したときの状況によっては、ヒストグラムでチェックした露出とは異なる露出で撮影される場合があります。

## ■ ヒストグラムの見かた

ヒストグラム(輝度成分分布表)とは、画像の明るさのレベルをピクセル数によりグラフ化したものです。縦軸がピクセル数、横軸が明るさを表します。ヒストグラムが片寄っていた場合は、露出補正(EVシフト)すると、ヒストグラムを左右に移動させることができます。グラフが中央に寄るように補正をすることによって、適正露出に近づけることができます。さらに静止画ではR(赤)、G(緑)、B(青)の色成分が独立したヒストグラムも同時に表示されるので、色ごとのオーバー・アンダー状況が把握することができます。

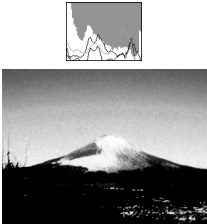
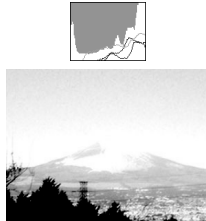
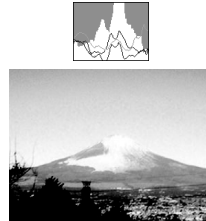
典型的なヒストグラムの例		
全体的に暗い画像は左寄りのヒストグラムになります。また、あまり左に寄り過ぎていると、黒つぶれを起こしている可能性もあります。	全体的に明るい画像は右寄りのヒストグラムになります。右に寄り過ぎていると、白飛びを起こしている可能性もあります。	全体的に適切な明るさの画像是中央寄りのヒストグラムになります。
		

## 使用上のご注意

### ■ データエラーのご注意

本機は精密な電子部品で構成されており、以下のお取り扱いをすると内部のデータが破壊される恐れがあります。

- カメラの動作中に電池やメモリーカードを抜いた
- 電源を切ったときに後面ランプが緑色に点滅している状態で電池やメモリーカードを抜いた
- 通信中にUSBケーブルがはずれた
- 消耗した電池を使用し続けた
- その他の異常操作

このような場合、画面にメッセージが表示される場合があります(168ページ)。メッセージに対応した処置をしてください。

### ■ 使用環境について

- 使用可能温度範囲:0~40°C
- 使用可能湿度範囲:10~85%(結露しないこと)
- 次のような場所には置かないでください。
  - 直射日光の当たる場所、湿気やホコリの多い場所
  - 冷暖房装置の近くなど極端に温度、湿度が変化する場所
  - 日中の車内、振動の多い場所



## ■ 結露について

真冬に寒い屋外から暖房してある室内に移動するなど、急激に温度差の大きい場所へ移動すると、本機の内部や外部に水滴が付き（結露）、故障の原因となります。結露を防ぐには、本機をビニール袋で密封しておき、移動後に本機を周囲の温度に充分慣らしてから取り出して、電池カバーを開けたまま数時間放置してください。

## ■ レンズについて

- レンズ面は強くこすったりしないでください。レンズ面に傷が付いたり、故障の原因となります。
- レンズの特性（歪曲収差）により、撮影した画像の直線が歪む（曲がる）場合がありますが、故障ではありません。

## ■ カメラのお手入れについて

- レンズ面やフラッシュ面には触れないでください。レンズ面やフラッシュ面が指紋やゴミなどで汚れていると、カメラ本体の性能が十分に発揮できませんので、ブローア等でゴミやホコリを軽く吹き払ってから、乾いた柔らかい布で軽く拭いてください。
- 本機が汚れた場合は、乾いた柔らかい布で拭いてください。

## ■ 充電式電池の取り扱いについて（リサイクルのお願い）



Li-ion 00

不要になった電池は、貴重な資源を守るために廃棄しないで充電式電池リサイクル協力店へお持ちください。

＜最寄りのリサイクル協力店へ＞

詳細は、有限責任中間法人JBRCのホームページをご参照ください。

- ホームページ <http://www.jbrc.com/>

## ■ 使用済み充電式電池の取り扱い注意事項

- プラス端子、マイナス端子をテープ等で絶縁してください。
- 被覆をはがさないでください。
- 分解しないでください。

## ■ 充電器ご使用時のご注意



- 表示された電源電圧以外の電圧で使用しないでください。火災・故障・感電の原因となります。
- 電源ケーブルのコードを傷つけたり、破損したりしないでください。また、重いものをのせたり、加熱したりしないでください。電源コードが破損し、火災・事故・感電の原因となります。
- 電源ケーブルのコードを加工したり、無理に曲げたり、ねじったり、引っ張ったりしないでください。火災・故障・感電の原因となります。
- 濡れた手で電源ケーブルのコードを抜き差ししないでください。感電の原因となります。
- タコ足配線をしないでください。火災・故障・感電の原因となります。
- 万一、電源ケーブルのコードが傷んだら（芯線の露出・断線など）、カシオテクノ修理相談窓口またはお買い上げの販売店に連絡してください。そのまま使用すると火災・故障・感電の原因となります。

- 充電中、充電器は若干熱を持ちますが、故障ではありません。
- ご使用にならないときは、電源ケーブルをコンセントからはずしてください。
- 充電器の上に毛布などがかぶさらないようにしてください。火災の原因となります。

## ■ その他の注意

使用中、本機は若干熱を持ちますが、故障ではありません。

## ■ 著作権について

カメラで記録した静止画や動画は、個人として楽しむほかは、著作権法上、権利者に無断で使用できません。ただし、実演や興行、展示物などの中には、個人として楽しむ目的であっても、撮影を制限している場合がありますので、ご注意ください。また、これらのファイルを有償・無償に関わらず、権利者の許可なく、ネット上のホームページや共有サイトなどに掲載したり、第三者に配布したりすることも著作権法や国際条約で固く禁じられています。たとえば、録画したTV番組やライブコンサートの映像、音楽ビデオなど自分で撮影や録画したものであっても、動画共有サイトなどに掲載したり配付したりすると、他者の権利を侵害する恐れがあります。万一、本機が著作権法上の違法行為に使用された場合、当社では一切その責任を負えませんので、あらかじめご了承ください。

この装置は、情報処理装置等電波障害自主規制協議会(VCCI)の基準に基づくクラスB情報技術装置です。この装置は、家庭環境で使用することを目的としていますが、この装置がラジオやテレビジョン受信機に近接して使用されると、受信障害を引き起こすことがあります。取扱説明書にしたがって正しい取り扱いをしてください。

本文中の以下の用語は、それぞれ各社の登録商標または商標です。なお、本文中には、™マーク、®マークを明記していません。

- SDHCロゴは商標です。
- Microsoft、Windows、Internet Explorer、Windows Media、Windows Vista、およびDirectXは、米国およびその他の国におけるMicrosoft Corporationの登録商標または商標です。
- Macintosh、Mac OS、QuickTime、QuickTimeロゴ、およびiPhoneは、Apple Inc.の商標です。
- MultiMediaCardは、独Infineon Technologies AG社の商標であり、MMCA (MultiMediaCard Association)にライセンスされています。
- MMC*plus*はMultiMediaCard Associationの商標です。
- HOT ALBUMおよびHOT ALBUMロゴは、コニカミノルタフォトイメージング(株)の登録商標または商標であり、ホットアルバムコム(株)にライセンスされています。

- YouTube、YouTubeロゴおよび“Broadcast Yourself”は、YouTube, LLC社の商標または登録商標です。
- EXILIM、Photo Loader、Photo Transport、およびYouTube Uploader for CASIOは、カシオ計算機(株)の登録商標または商標です。
- Photo Loader with HOT ALBUMは、HOT ALBUMとPhoto Loaderをベースに開発された、カシオ計算機(株)およびホットアルバムコム(株)の著作物であり、著作権およびその他の権利は、これらに帰属します。
- その他の社名および商品名は、それぞれ各社の登録商標または商標です。

本製品に付属するソフトウェアを、無断で営業目的で複製(コピー)したり、頒布したり、ネットワークに転載したりすることを禁止します。

当製品には、イーソル株式会社のリアルタイムOS、PrKERNELv4  
が搭載されています。



本製品のYouTubeアップロード機能は、YouTube, LLC社からのライセンスの元に搭載されています。ただし、本製品がYouTubeアップロード機能を備えることが、YouTube, LLC社が本製品を保証または推薦することを意味するわけではありません。

## 電源について

### 充電について

#### 【CHARGE】ランプが赤色に点灯しないときは

周辺温度または充電器の温度が高温または低温状態で、充電できないことを示しています。そのまま充電可能温度範囲で放置してください。充電可能な温度になると充電が始まり、【CHARGE】ランプが赤色に点灯します。

#### 【CHARGE】ランプが赤色に点滅したときは

電池の不良、電池のセット不良を示しています。電池を充電器から取り出し、充電器との接点部の汚れを調べてください。汚れていたら、乾いた布で拭いてください。電源コードがコンセント、充電器からはずれかけていないかも確認してください。

上記の処置をしてもエラーが起こる場合は、電池の不良が考えられます。カシオテクノ修理相談窓口にお問い合わせください。

### 電池を交換する

#### 1. 電池カバーを開き、電池を取り出す

液晶モニターを上に向けた状態で、ストッパーを矢印方向へずらし、出てきた電池を引き抜きます。

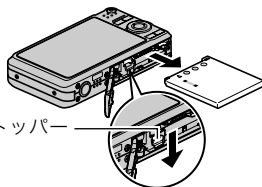

#### 2. 新しい電池を入れる

## 電池に関するご注意

### ■ 使用上のご注意

- 寒い場所では、電池の特性上、十分に充電されていても、使用時間が短くなります。
- 5°C～35°Cの温度範囲で充電してください。範囲外の温度では、充電時間が長くなったり、十分な充電ができないことがあります。
- 充電直後でも電池の使用時間が大幅に短くなった場合は、電池の寿命と思われるので、新しいものをお買い求めください。なお、古い電池は使用せずに充電式電池リサイクル協力店へお持ちください(145ページ)。

### ■ 保管上のご注意

- 充電された状態で長期間保管すると電池の特性が劣化することがあります。しばらく使わない場合は、使い切った状態で保管してください。
- 使用しないときは必ず電池をカメラから取りはずしてください。取り付けたままにしておくと、電源が切れていても微小電流が流れていますので、電池が消耗し、充電に時間がかかったり、カメラが壊れたりします。
- 乾燥した涼しい場所(20°C以下)で保管してください。

## 海外で使うときは

### ■ 使用上のご注意

- 付属の充電器はAC100V～240V、50/60Hzの電源に対応していますが、使用する国・地域によって電源ケーブルのプラグ形状等が異なるため、あらかじめ旅行代理店などにお問い合わせください。
- 充電器の電源に、電圧変換器等はご使用にならないでください。故障の原因となります。

## ■ 予備の電池について

- 旅先で電池が切れて撮影ができなくなってしまうことを防ぐため、フルに充電した予備の電池(NP-60)をお持ちになることをおすすめします。
- 電池はお買い求めの販売店またはカシオ・オンラインショッピングサイト(e-カシオ)でご購入ください。(e-カシオ: <http://www.e-casio.co.jp/>)

## メモリーカードについて

使用できるメモリーカード、メモリーカードの入れ方については15ページをご覧ください。

### メモリーカードを交換する

メモリーカードを押すとカードが少し出てきますので、引き抜いて別のメモリーカードを入れます。

- 後面ランプが緑色に点滅している間にメモリーカードを取り出さないでください。撮影された画像が記録されなかったり、メモリーカードを破壊する恐れがあります。

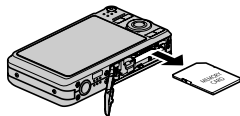

## ■ メモリーカードについて

- SDメモリーカードまたはSDHCメモリーカードには、書き込み禁止スイッチがあります。誤って消去する不安があるときは使用してください。ただし、撮影・フォーマット・消去時は解除しないと各操作が実行できません。
- 画像を再生したときに異常が発生した場合などは、フォーマット操作(141ページ)で復帰できますが、外出先などでこの操作ができない場合に備えて複数枚のメモリーカードをお持ちになることをおすすめします。
- メモリーカードは撮影/消去を繰り返すとデータ処理能力が落ちてくるので、定期的なフォーマットをおすすめします。

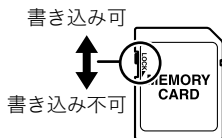

- 静電気、電氣的ノイズ等により、記録したデータが消失または破壊することがありますので、大切なデータは別のメディア(CD-R、CD-RW、ハードディスクなど)にバックアップして控えをとることをおすすめします。

## ■ メモリーカードのご使用上の注意

カードの種類によって処理速度が遅くなる場合があります。特に高品位(WIDE)の動画は正常に記録できない場合があります。また、使用するメモリーカードによっては、記録時間がかかるため、コマ落ちする場合があります。このとき、「K◎」と「REC」が点滅します。メモリーカードは、最大転送速度が10MB/秒以上のメモリーカードの使用をおすすめします。

## ■ メモリーカードやカメラ本体を廃棄/譲渡するときのご注意

本機の「フォーマット」や「消去」機能では、メモリーカード内のファイル管理情報だけが変更され、データそのものが変更されないことがあります。メモリーカード内のデータは、お客様の責任において管理してください。たとえば以下のような手法をおすすめします。

- 廃棄の際は、メモリーカード本体を物理的に破壊するか、市販のデータ消去専用ソフトなどを使用してメモリーカード内のデータを完全に消去する。
- 譲渡の際は、市販のデータ消去専用ソフトなどを使用してメモリーカード内のデータを完全に消去する。

また、内蔵メモリーのデータは「フォーマット」機能(141ページ)で完全に消去してからカメラ本体を廃棄・譲渡することをおすすめします。



## 同梱ソフト使用時の動作環境について

使用するソフトによってパソコンに必要な動作環境が異なりますので、必ず確認してください。また、各ソフトの動作環境はアプリケーションを動作させるために必要な最低限の性能です。取り扱う画像サイズや枚数によって、これ以上の性能を必要とします。

### ●Windows用

#### Photo Loader with HOT ALBUM 3.1

HDD : 2GB以上

その他: Internet Explorer 5.5以上/DirectX 9.0以上/Windows Media Player 9以上/  
QuickTime 7.1.3以上

#### DirectX 9.0c

HDD: インストールに65MB(HDは18MB)

#### YouTube Uploader for CASIO

- OSが正常に動作すること
- YouTubeサイトにより動画が再生できること
- YouTubeサイトに動画がアップロードできること

#### Photo Transport 1.0

メモリー : 64MB以上

HDD : 約2MB以上

#### QuickTime 7

メモリー : 128MB以上

メモリー

OS : Windows Vista/2000 Service Pack 4/XP

各ソフトの詳しい動作環境については、付属のCD-ROM(カシオデジタルカメラアプリケーションソフトウェア)内の「お読みください」ファイルを参照して、ご確認ください。

## 各部の名称

各部の説明が記載されている主なページを( )内に示します。

### ■ カメラ本体

#### 前面

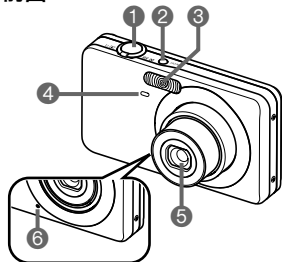

#### 後面

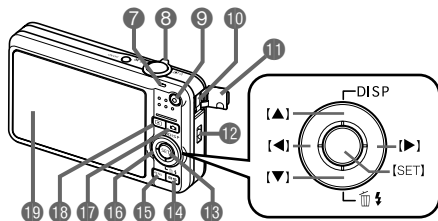

- |                              |                                     |  |
|------------------------------|-------------------------------------|--|
| ① シャッター(17ページ)               | ⑨ [●] (ムービー) ボタン<br>(49ページ)         | ⑬ [SET] ボタン(25ページ)                       |
| ② [ON/OFF] (電源)<br>(24ページ)   | ⑩ USB/AV接続端子(84、<br>103、112、124ページ) | ⑭ [BS] ボタン(55ページ)                        |
| ③ フラッシュ(29ページ)               | ⑪ 端子カバー                             | ⑮ [MENU] ボタン<br>(62ページ)                  |
| ④ 前面ランプ(69ページ)               | ⑫ ストラップ取り付け部<br>(2ページ)              | ⑯ コントロールボタン<br>([▲][▼][◀][▶])<br>(25ページ) |
| ⑤ レンズ                        | ⑬ [SET] ボタン(25ページ)                  | ⑰ [📷] (撮影) ボタン<br>(17、24ページ)             |
| ⑥ マイク(50、99ページ)              | ⑭ [BS] ボタン(55ページ)                   | ⑱ 液晶モニター<br>(142、156ページ)                 |
| ⑦ 後面ランプ<br>(18、24、29ページ)     | ⑮ [MENU] ボタン<br>(62ページ)             |  |
| ⑧ ズームレバー<br>(17、46、82、83ページ) |                                     |  |

## 底面

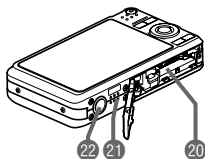

- ②0 電池／メモリーカード挿入部(12、15、149、151ページ)
- ②1 スピーカー
- ②2 三脚穴  
三脚に取り付けるときに使用します。

## ■ 充電器

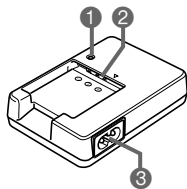

- ① 【CHARGE】ランプ
- ② +、- 接点
- ③ ACジャック

## 液晶モニターへの表示内容

液晶モニターには、さまざまな情報がアイコンや数字などで表示されます。

- 下の画面は、情報が表示される位置を示すためのものです。液晶モニターが実際にこの画面のようになることはありません。

### ■ 静止画撮影時

#### 操作パネル入

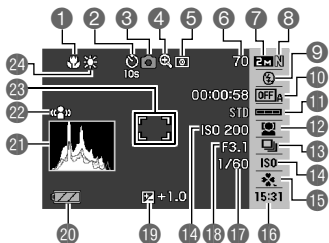

#### 操作パネル切

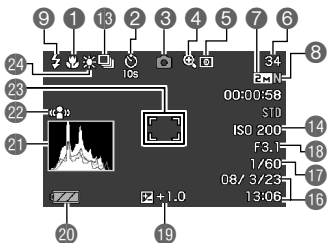

- 1 フォーカス方式(64ページ)
- 2 セルフタイマー(69ページ)
- 3 撮影の種類(17ページ)
- 4 画像劣化表示(47ページ)
- 5 測光方式(78ページ)
- 6 静止画撮影可能枚数(171ページ)
- 7 静止画の画像サイズ(26ページ)
- 8 静止画の画質(75ページ)
- 9 フラッシュ(29ページ)
- 10 オートシャッター(31ページ)
- 11 オートシャッターの敏感さ(33ページ)
- 12 顔認識(35ページ)
- 13 連写(41ページ)
- 14 ISO感度(42ページ)
- 15 easy(簡単撮影)モード(43ページ)
- 16 日付/時刻(45ページ)
- 17 シャッター速度
- 18 絞り値
- 19 露出補正(76ページ)
- 20 電池残量(13ページ)
- 21 ヒストグラム(143ページ)
- 22 プレ軽減(70ページ)
- 23 フォーカスフレーム(17,68ページ)
- 24 ホワイトバランス設定(77ページ)

## easy (簡単撮影)モード

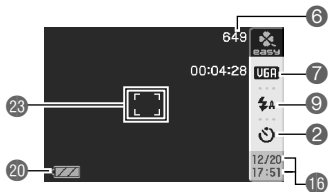

### 参考

- 絞り値、シャッター速度、ISO感度は、AE(自動露出)が適正でない場合、シャッターを半押ししたとき、オレンジ色で表示されます。

## ■ 動画撮影時

### 操作パネル入

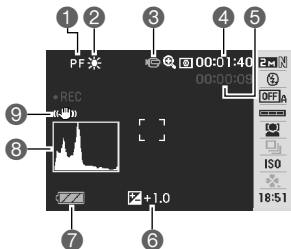

- 1 フォーカス方式(64ページ)
- 2 ホワイトバランス設定(77ページ)
- 3 撮影の種類(49ページ)
- 4 動画の残り撮影時間(49ページ)
- 5 動画の撮影時間(49ページ)
- 6 露出補正(76ページ)
- 7 電池残量(13ページ)
- 8 ヒストグラム(143ページ)
- 9 ブレ軽減(70ページ)

### 操作パネル切

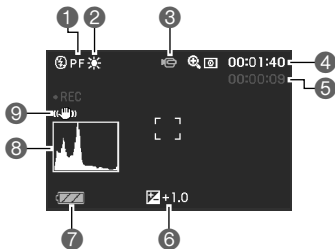

## ■ 静止画再生時

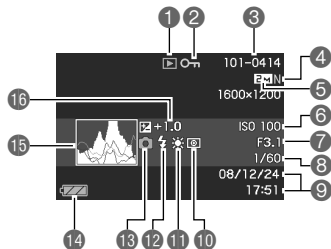

- ① ファイル形態
- ② プロテクト表示 (96ページ)
- ③ フォルダ名／ファイル名 (129ページ)
- ④ 静止画の画質 (75ページ)
- ⑤ 静止画の画像サイズ (26ページ)
- ⑥ ISO感度 (42ページ)
- ⑦ 絞り値
- ⑧ シャッター速度
- ⑨ 日付／時刻 (45ページ)
- ⑩ 測光方式 (78ページ)
- ⑪ ホワイトバランス設定 (93ページ)
- ⑫ フラッシュ (29ページ)
- ⑬ 撮影の種類
- ⑭ 電池残量表示 (13ページ)
- ⑮ ヒストグラム (143ページ)
- ⑯ 露出補正 (76ページ)

## ■ 動画再生時

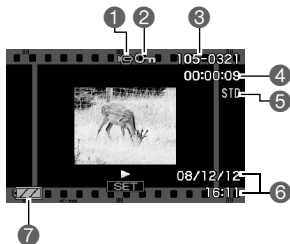

- ① ファイル形態
- ② プロテクト表示 (96ページ)
- ③ フォルダ名／ファイル名 (129ページ)
- ④ 動画の撮影時間 (81ページ)
- ⑤ 動画の画質 (75ページ)
- ⑥ 日付／時刻 (45ページ)
- ⑦ 電池残量表示 (13ページ)

## リセット操作でリセットされる内容

【MENU】を押したときに表示されるメニューで、リセット操作(141ページ)でリセットされる(初期値になる)内容の一覧表です。

—:この記号の設定項目はリセット操作には影響がありません。

### ■ 撮影モード

#### “撮影設定”タブ

フォーカス方式	AF(オートフォーカス)	撮影レビュー	入
フォーカス枠	♡	アイコンガイド	入
AFエリア	📍 スポット	モードメモリ	BS ベストショット:切
連写	切		オートシャッター:切
セルフタイマー	切		フラッシュ:入
オートシャッター	切		フォーカス方式:切
顔認識	切		ホワイトバランス:切
ブレ軽減	切		ISO感度:切
easyモード	切		AFエリア:入
左右キー設定	切		測光方式:切
クイックシャッター	入		連写:切
グリッド表示	切		セルフタイマー:切
デジタルズーム	入		フラッシュ光量:切
			デジタルズーム:入
			MF位置:切
		ズーム位置:切	



## “画質設定”タブ

サイズ	9M(3456×2592)
画質(静止画)	標準-N
画質(動画)	STD
EVシフト	0.0
ホワイトバランス	オート
ISO感度	オート
測光方式	マルチ
ダイナミックレンジ	切

美肌処理	切
カラーフィルター	切
シャープネス	0
彩度	0
コントラスト	0
フラッシュ光量	0
フラッシュアシスト	オート

## “設定”タブ

操作パネル	入
表示	ワイド
操作音	起動音:サウンド1
	ハーフシャッター:サウンド1
	シャッター:サウンド1
	操作音:サウンド1
	操作音:■■■■□□□□
	再生音:■■■■□□□□
メニュー色	ブラック
起動画面	切
ファイルNo.	メモリする
ワールドタイム	自宅

タイムスタンプ	切
日時設定	—
表示スタイル	—
Language	—
スリープ	1分
オートパワーオフ	1分
REC/PLAY	パワーオン
USB	Mass Storage
ビデオ出力	—
フォーマット	—
リセット	—

## ■ 再生モード

### “再生機能”タブ

スライドショー	—	プリント設定 (DPOF)	—
レイアウトプリント	—	プロテクト	—
モーショープrint	9コマで作成	日時編集	—
ムービーカット	—	回転表示	—
ダイナミックレンジ	—	リサイズ	—
ホワイトバランス	—	トリミング	—
明るさ編集	0	アフレコ	—
アングル補正	—	コピー	—
退色補正	—		





### “設定”タブ





- 再生モードの“設定”タブの内容は、撮影モードの“設定”タブと同じです。

## 故障かな?と思ったら

### 現象と対処方法

現象	考えられる原因と対処
<b>電源について</b>	
電源が入らない。	1) 電池が正しい向きに入っていない(12ページ)。 2) 電池が消耗している可能性があります。電池を充電してください(11ページ)。それでもすぐに電池が消耗するときは電池の寿命です。別売の当社のリチウムイオン充電電池(NP-60)をお買い求めください。
電源が勝手に切れた。	1) オートパワーオフが働いた可能性があります(139ページ)。再度電源を入れ直してください。 2) 電池が消耗している可能性があります。電池を充電してください(11ページ)。 3) カメラの温度が一定温度を超えたため、保護動作が働いた可能性があります。カメラの電源を切ったまましばらく放置し、カメラの温度を下げてからお使いください。
電源が切れない。ボタンを押しても、カメラが動作しない。	カメラから電池をいったん取り出し、再度入れ直してください。
<b>撮影について</b>	
シャッターを押しても撮影できない。	1) 再生モードになっている場合は、 <b>[📷]</b> (撮影)を押して撮影モードにしてください。 2) フラッシュの充電中は、フラッシュの充電が終わるまで待ってください。 3) “メモリがいっぱいです”と表示されている場合は、パソコンに画像を転送後、不要な画像を消去するか、別のメモリーカードをセットしてください。

現象	考えられる原因と対処
オートフォーカスなのにピントが合わない。	1) レンズが汚れている場合は、レンズの汚れを取ってください。 2) 被写体がフォーカスフレームの中央にありません。 3) ピントの合いにくい被写体の可能性があります(23ページ)。マニュアルフォーカスモードに切り替えて手動でピントを合わせてください(64ページ)。 4) 手ブレしている可能性がありますので、ブレ軽減の撮影状態に設定してください(70ページ)。または、三脚を使用してください。 5) シャッターを半押しせず、クイックシャッターで撮影した場合にピントが合わない場合があります。シャッターの半押しを確実に行ってピントを合わせてください。
撮影した画像の被写体がボケている。	ピントが合っていない可能性があります。ピントを合わせたい被写体にフォーカスフレームを合わせて撮影してください。
フラッシュが発光しない。	1) フラッシュの発光方法が“  ” (発光禁止) になっている場合は、発光方法を他の方法に切り替えてください(29ページ)。 2) 電池が消耗している場合は、電池を充電してください(11ページ)。 3) ベストショットモードでフラッシュが“  ” (発光禁止) のシーンを選んでいる場合は、必要に応じてフラッシュの発光方法を切り替えるか(29ページ)、撮影したいシーンを選び直して(55ページ)ください。
セルフタイマーでの撮影の途中で電源が切れた。	電池が消耗している可能性があります。電池を充電してください(11ページ)。
液晶モニターに表示される画像のピントがあまい。	1) マニュアルフォーカスモードでピント合わせがずれています。ピントを正しく合わせてください(64ページ)。 2) 被写体が風景や人物なのに“  ” (マクロモード) になっています。風景や人物を撮影する場合は、オートフォーカスモードにしてください(64ページ)。 3) 接写しているのに、オートフォーカスモードや“  ” (無限遠モード) になっています。接写撮影をする場合は“  ” (マクロモード) にしてください(64ページ)。

現象	考えられる原因と対処
液晶モニターに表示される画面に縦線が入る。	極端に明るい被写体を撮影すると、液晶モニター上の画像に、縦に尾を引いたような光の帯が表示される場合があります(スミア現象)。これはCCD特有の現象で、故障ではありません。なお、この帯は静止画には記録されませんが、動画にはそのまま記録されますので、ご注意ください。
画像にノイズが入る。	<ol style="list-style-type: none"> <li>1) 被写体が暗いとカメラの感度が自動的に上がるため、ノイズが発生する場合があります。ライトなどを使用して明るくして撮影してください。</li> <li>2) 暗い場所でフラッシュを“” (発光禁止) にして撮影すると、ノイズが発生し、多少ざらついた感じになることがあります。その場合は、フラッシュの発光方法を切り替えるか(29ページ)、ライトなどを使用して明るくして撮影してください。</li> <li>3) 静止画撮影でフラッシュアシスト機能、またはダイナミックレンジ機能を使うと、ノイズが増えることがあります。ライトなどを使用して明るくして撮影してください。</li> </ol>
撮影したのに画像が保存されていない。	<ol style="list-style-type: none"> <li>1) 記録が終了する前に電池切れになった場合、画像は保存されません。電池残量表示がになったら、速やかに電池を充電してください(13ページ)。</li> <li>2) 記録が終了する前にメモリーカードを抜いた場合、画像は保存されません。記録が終了する前にメモリーカードを抜かないでください。</li> </ol>
風景が明るいのに人物の顔が暗くなってしまった。	人物が光量不足です。フラッシュを“  ” (強制発光) にしてください(日中シンクロ撮影)(29ページ)。または、EVシフトを+側に調整してください(76ページ)。
海岸やスキー場で撮影すると被写体が暗くなる。	海岸や雪面からの強い光の反射に露出が合っているため、露出不足になっています。フラッシュを“  ” (強制発光) にしてください(日中シンクロ撮影)(29ページ)。または、EVシフトを+側に調整してください(76ページ)。
フォーカスフレームが表示されない。	オートシャッターを“スマイル検出”に設定した状態でカメラの電源を切った場合、次に電源を入れたとき、カメラは顔認識の“通常認識”に設定されます。手動で顔認識から設定を変更するか、モードメモリの「オートシャッター」を“入”に設定してください(74ページ)。

現象	考えられる原因と対処
デジタルズーム (HDズーム含む) が効かない。ズームバーが3.0倍までしか表示されない。	1) デジタルズームの設定が“切”になっている可能性があります。設定を“入”にしてください(73ページ)。 2) タイムスタンプを使用していると、デジタルズームが使用できません。タイムスタンプの設定を“切”にしてください(136ページ)。 3) ベストショット撮影の一部(“ホワイトボードなどを写します”)では、デジタルズームが使用できません。シーンを選び直してください(55ページ)。
ファミリー登録したのに、顔が正しく認識されない。	ファミリー登録では顔の特徴情報を登録していますが、良好な情報として保存されていない可能性があります。また、撮影アングルや表情によっては認識しにくい場合があります。正しく認識されない人物の顔を再度ファミリー登録してみてください(36ページ)。
オートシャッター撮影で、待っていてもなかなか自動的に撮影されない。	極端に明るい環境、極端に暗い環境、または極端に動きの速い被写体など撮影環境によっては自動的に撮影されない場合があります。そのような場合は「オートシャッターの敏感さ」を再設定してお試しください(33ページ)。または、撮影待機中にシャッターをもう一度押して、強制的に撮影してください。
動画撮影中に画像がぼける。	1) 撮影範囲外のためピントが合っていません。撮影範囲内で撮影してください。 2) レンズが汚れている可能性があります。清掃してください(145ページ)。
<b>再生について</b>	
再生した画像の色が撮影時に液晶モニターで見た色と違う。	太陽光など光源からの直接光がレンズに当たっている可能性があります。直接光がレンズに当たらないようにしてください。
画像が表示されない。	DCF規格に準拠していない他のデジタルカメラで撮影したメモリーカードを使用した場合は、ファイル管理形式が異なるため再生できません。

現象	考えられる原因と対処
画像編集(レイアウトプリント、リサイズ、トリミング、アングル補正、退色補正、日時編集、回転)ができない。	<p>1) 次の画像は編集できません。</p> <ul style="list-style-type: none"> <li>• モーションプリント機能で作成した画像</li> <li>• 動画</li> <li>• 他のカメラで撮影した画像</li> </ul> <p>2) アングル補正、退色補正では、補正したい画面上に枠で囲める補正候補が見つからない場合、編集できません(94ページ)。</p>

## その他

画面に表示される日時が合っていない。	日時の設定が間違っているので、日時を設定し直してください(137ページ)。
画面に表示される言葉が外国語になっている。	表示言語の設定が間違っているので、表示言語を設定し直してください(138ページ)。
パソコンにUSB接続しても画像が取り込めない。	<p>1) USBケーブルが確実に接続されていない可能性があります。コネクタ端子部を確認して、確実に接続してください。</p> <p>2) USB通信の方法が正しく設定されていない可能性があります。USB通信の方法を接続する機器に合わせて正しく設定してください(112、124ページ)。</p> <p>3) カメラの電源が入っていない場合は、電源を入れてください。</p>
カメラの電源を入れると、言語設定画面が表示される。	<p>1) ご購入直後の初期設定をしていないか、電池が消耗した状態でカメラを放置しています。各設定を確実に行ってください(13、137ページ)。</p> <p>2) カメラ内部のメモリー管理エリアが壊れている恐れがあります。この場合は、リセット操作によりカメラの設定内容を初期値に戻してください(141ページ)。その後、各設定を確実に行ってください。再度カメラの電源を入れたときに言語設定画面が表示されなければ、カメラ内部のメモリー管理エリアが修復されました。再度電源を入れても言語設定画面が表示される場合は、カシオテクノ修理相談窓口(186ページ)またはお買い上げの販売店にお問い合わせください。</p>

## 画面に表示されるメッセージ

圧縮に失敗しました	画像データ記録中に圧縮不可能状態のときに表示されます。撮影し直してください。
カードが異常です	メモリーカードに異常が発生したときに表示されます。電源を切って、メモリーカードを差し直してください。再度電源を入れても同じメッセージが表示されるときは、フォーマットしてください(141ページ)。 <b>重要</b> <ul style="list-style-type: none"><li>フォーマットを行うとメモリーカード内のすべての内容(ファイル)が消えてしまいます。フォーマットを行う前にパソコン等を利用して、メモリーカード内の正常なファイルを保存してください。</li></ul>
カードがフォーマットされていません	メモリーカードがフォーマットされていないときに表示されます。メモリーカードをフォーマットしてください(141ページ)。
カードがロックされています	SDメモリーカードまたはSDHCメモリーカードに付いているLOCKスイッチがロックされている状態です。この状態では、記録、消去などファイルを操作することができません。 LOCKスイッチ 
この機能は使用できません	カメラにメモリーカードを入れない状態で、内蔵メモリーからメモリーカードへファイルをコピーしようとしたときに表示されます(101ページ)。
この画面は補正できませんでした	補正が実行できなかった場合に表示されます。補正せずに画像が保存されます(60ページ)。



このファイルは再生できません	ファイルが壊れているか、本機で表示できないファイルを表示しようとしています。
これ以上登録できません	ベストショットモードで「SCENE」フォルダの中にファイルが999シーンある状態でカスタム登録しようとした場合に表示されます(57ページ)。
設定したファイルが見つかりません	スライドショーの“表示画面”で設定した画像が見つからないときに表示されます。もう一度設定し直してください(86ページ)。
接続エラー	プリンター接続時に、カメラのUSB設定がプリンターのUSB接続方式と合っていない場合に表示されます(103ページ)。
電池容量が無くなりました	電池がなくなったときに表示されます。
電池容量が無くなりました ファイルが保存されませんでした	電池がなくなったため、撮影した画像ファイルが保存されませんでした。
登録可能な画像がありません	ベストショットモードで登録できる画像がないときに表示されます。
ファイルがありません	まだ何も記録していない状態、または記録内容をすべて消去して本機にファイルが一つもない状態です。
フォルダが作成できません	999番のフォルダの中に9999番のファイルが登録されている状態で、撮影しようとしたときに表示されます。撮影を続けるには、不要なファイルを消去する必要があります(22ページ)。

<p><b>プリントする画像がありません</b> DPOF設定してください</p>	<p>プリントする画像が指定されていないときに表示されます。DPOFの設定を行ってください(105ページ)。</p>
<p><b>プリントエラー</b></p>	<p>プリント中のエラー時に表示されます。</p> <ul style="list-style-type: none"> <li>• プリンター電源オフ、</li> <li>• プリンター本体のエラー、など</li> </ul>
<p><b>メモリがいっぱいです</b></p>	<p>撮影可能枚数を使い切った場合、または編集後のファイルを保存できるメモリーの空きがない場合に表示されます。不要なファイルを消去してください(22ページ)。</p>
<p><b>もう一度、電源を入れ直してください</b></p>	<p>レンズに障害物が当たると、このメッセージが表示され、電源が切れます。障害物がないことを確認して、再度電源を入れてください。</p>
<p><b>用紙を補充してください</b></p>	<p>プリント時に、プリンターの用紙が切れている場合に表示されます。</p>
<p><b>レンズエラー</b></p>	<p>レンズが予期せぬ動作をしたとき、このメッセージが表示され、電源が切れます。再度電源を入れても同じメッセージが表示される場合は、カシオテクノ修理相談窓口(186ページ)またはお買い上げの販売店にお問い合わせください。</p>
<p><b>ALERT</b></p>	<p>カメラの温度が一定温度を超えたため、保護動作が働いた可能性があります。カメラの電源を切ったまましばらく放置し、カメラの温度を下げてからお使いください。</p>
<p><b>SYSTEM ERROR</b></p>	<p>カメラのシステムが壊れていますので、カシオテクノ修理相談窓口(186ページ)またはお買い上げの販売店にお問い合わせください。</p>

## 撮影可能枚数と撮影可能時間

### 静止画

画像サイズ (pixels)	画質	画像ファイル サイズ	内蔵メモリーでの 撮影枚数	SDメモリーカード (1GB)での撮影枚数
9M (3456×2592)	高精細-F	5.66MB	7	170
	標準-N	3.00MB	13	322
	エコノミー-E	2.02MB	20	478
3:2 (3456×2304)	高精細-F	4.94MB	8	195
	標準-N	2.64MB	15	366
	エコノミー-E	1.78MB	23	543
16:9 (3456×1944)	高精細-F	4.04MB	10	239
	標準-N	2.18MB	19	443
	エコノミー-E	1.48MB	28	653
7M (3072×2304)	高精細-F	4.3MB	9	224
	標準-N	2.31MB	18	418
	エコノミー-E	1.57MB	26	616
4M (2304×1728)	高精細-F	2.5MB	16	386
	標準-N	1.4MB	29	690
	エコノミー-E	900KB	46	1074
2M (1600×1200)	高精細-F	1.26MB	33	767
	標準-N	790KB	53	1224
	エコノミー-E	470KB	89	2057
VGA (640×480)	高精細-F	330KB	126	2930
	標準-N	190KB	219	5088
	エコノミー-E	140KB	297	6906

## 動画

画質 (pixels)	1ファイル 最大サイズ	転送レート (フレームレート)	内蔵メモリー での撮影時間	SDメモリー カード(1GB) での撮影時間	1分録画時の ファイルサイズ
WIDE 848×480	1回の 撮影で最大 4GBまで	4.4メガビット/秒 (30フレーム/秒)	1分13秒	30分4秒	32.8MB
STD 640×480		3.8メガビット/秒 (30フレーム/秒)	1分25秒	34分50秒	28.3MB
LP 320×240		545キロビット/秒 (15フレーム/秒)	9分44秒	4時間	4.1MB
YouTube 640×480	1回の 撮影で最大 10分まで	1.4メガビット/秒 (30フレーム/秒)	3分57秒	1時間37分	10.1MB

※ 撮影枚数／撮影時間は目安(おおよその数値)であり、画像の内容によって少なくなることがあります。

※ ファイルサイズ／転送レートは目安(おおよその数値)であり、撮影対象によって変化することがあります。

※ SDメモリーカードはパナソニック製のPRO HIGH SPEED SDメモリーカードの場合です。使用するメモリーカードによって撮影枚数は異なる場合があります。

※ 容量の異なるメモリーカードをご使用になる場合は、おむねその容量に比例した枚数が撮影できます。

## 主な仕様／別売品

**画像ファイル形式** 静止画: JPEG (Exif Ver. 2.2 / DCF1.0準拠 / DPOF対応)  
動画: MOV形式、H.264/AVC準拠、IMA-ADPCM音声(モノラル)音声(ボイスレコード): WAV形式

**記録媒体** 内蔵フラッシュメモリー  
(画像記録エリア: 約41.2MB)  
SD / SDHC / MMC / MMC*plus*

**記録画素数** 静止画: 9M(3456×2592) / 3:2(3456×2304) / 16:9(3456×1944) / 7M(3072×2304) / 4M(2304×1728) / 2M(1600×1200) / VGA(640×480)  
動画: WIDE(848×480)、STD(640×480)、LP(320×240)

**消去** 1ファイル単位、全ファイル一括消去可能(メモリープロテクト機能付き)

**有効画素数** 910万画素

**撮像素子** サイズ: 1/2.5型正方形画素CCD  
総画素数: 930万画素

**レンズ / 焦点距離** F3.1(W) - 5.9(T) /  $f=6.3 \sim 18.9\text{mm}$ (35mmフィルム換算で38~114mm相当)  
5群6枚(非球面レンズ含む)

**ズーム** 光学ズーム3倍 / デジタルズーム4倍(光学ズーム併用12倍)  
HDズーム(光学ズーム併用)  
最大16倍(VGAサイズ)

**フォーカス** コントラスト検出方式オートフォーカス  
フォーカス  

- フォーカス方式: オートフォーカス / マクロモード / パンフォーカス / 無限遠モード / マニュアルフォーカス選択可能
- AFエリア: スポット / マルチ / 追尾選択可能

**撮影可能距離(静止画)(レンズ先端から)** オートフォーカス:  
約40cm~∞(W端)  
マクロ:  
約10cm~約50cm(W端)  
無限遠: ∞(W端)  
マニュアルフォーカス:  
約10cm~∞(W端)  
※ 光学ズームにより撮影距離は変化します。

**測光方式** 撮像素子によるマルチパターン測光 / 中央重点測光 / スポット測光

**露出制御** プログラムAE

**露出補正** -2.0EV~+2.0EV  
(1/3EVステップ)

**シャッター方式** CCD電子シャッター / メカシャッター併用

**シャッタースピード** 静止画(オート): 1/2秒~1/2000秒  
静止画(夜景時): 4秒~1/2000秒  
※ カメラの設定により異なる場合があります。

<b>絞り</b>	F3.1 (W)～F5.6 (W) (NDフィルター併用) ※光学ズームにより、絞り値は変化します。
<b>ホワイトバランス</b>	オート/太陽光/曇天/日陰/ N昼白色/D昼光色/電球/ マニュアルホワイトバランス
<b>感度(標準出力感度、推奨露光指数)</b>	静止画: オート/ISO64/ ISO100/ISO200/ISO400/ ISO800/ISO1600相当 動画: オート
<b>セルフタイマー</b>	作動時間約10秒、2秒、 トリプルセルフタイマー
<b>フラッシュモード</b>	フラッシュオート/発光禁止/ 強制発光/ソフト発光/ 赤目軽減機能
<b>フラッシュ撮影範囲 (ISO感度オート時)</b>	W端: 通常: 約0.1m～約2.6m フラッシュ連写時: 約0.4m～約1.4m T端: 通常: 約0.6m～約1.4m フラッシュ連写時: 約0.6m～約0.7m ※光学ズームにより範囲は変化します。
<b>フラッシュ充電時間</b>	約5秒

<b>撮影/録音関連機能</b>	静止画撮影、マクロ撮影、セルフタイマー撮影、連写(通常連写、高速連写、フラッシュ連写)、ベストショット撮影、オートシャッター撮影、顔認識撮影、easy(簡単撮影)モード、動画撮影(ムービー、バストムービー、YouTube)(モノラル音声付き)、音声録音(ボイスレコード)
<b>音声記録時間</b>	アフター録音コーディング: 1画像につき最長約30秒間 ボイスレコード: 約2時間9分 (内蔵メモリーの場合)
<b>画像モニター</b>	2.6型ワイドTFTカラー液晶 114,960(479×240)ドット
<b>ファインダー</b>	液晶モニター
<b>時計機能</b>	クォーツデジタル時計内蔵 日付・時刻: 画像データと同時に記録 タイムスタンプ機能あり 自動カレンダー: 2049年まで
<b>ワールドタイム</b>	世界162都市(32タイムゾーン)に対応 都市名、日付、時刻、サマータイム
<b>入出力端子</b>	USB/AV端子 USB対応
<b>マイク</b>	モノラル
<b>スピーカー</b>	モノラル
<b>電源</b>	リチウムイオン充電電池 (NP-60)×1個

## 電池寿命

下記の電池寿命は温度23°Cで使用した場合の電源が切れるまでの目安であり、保証時間または保証枚数ではありません。低温下で使うと、電池寿命は短くなります。

撮影枚数(CIPA)※1	約240枚
連続再生時間(静止画)※2	約4時間
動画連続撮影時間	約1時間40分
ボイスレコード録音時間※3	約4時間

- 使用電池:NP-60(定格容量:720mAh)
- 記録メディア:SDメモリーカード1GB  
(SDメモリーカードはパナソニック製のPRO HIGH SPEED SDメモリーカードの場合です)
- 測定条件

### ※1 撮影枚数(CIPA)

CIPA(カメラ映像機器工業会)規準に準ずる  
温度(23°C)、液晶モニター点灯、30秒毎にズームのワイド端とテレ端で交互に撮影、フラッシュ発光(2枚に1回)、10回撮影に1度電源を切/入操作

### ※2 連続再生時間

温度(23°C)、約10秒に1枚ページ送り

### ※3 ボイスレコード録音時間は、連続で録音したときの時間です。

- 前記は、新品の電池のフル充電状態での数値です。繰り返し使用すると、電池寿命は徐々に短くなります。
- フラッシュ、ズーム、オートフォーカスの使用頻度や電源が入った状態の時間により、撮影時間または枚数は大幅に異なる場合があります。

---

**消費電力** DC3.7V 約3.1W

---

**外形寸法** 幅89.7mm×高さ51.7mm×奥行き19.0mm  
(突起部除く、最薄部17.8mm)

---

**質量** 約100g(電池、付属品除く)

---

## ■ リチウムイオン充電電池 (NP-60)

定格電圧	3.7V
定格容量	720mAh
使用周囲温度	0~40°C
外形寸法	幅37.9mm×高さ42.3mm× 奥行き5.0mm
質量	約18g

## ■ 充電器 (BC-60L)

入力電源	AC100-240V 80mA 50/60Hz
出力電源	DC4.2V 600mA
使用周囲温度	5~35°C
適合電池	リチウムイオン充電電池 (NP-60)
充電時間	約1時間30分
サイズ	幅60mm×高さ20mm× 奥行き86mm (突起部含まず)
質量	約62g

## 別売品

- 充電器 BC-60L
- リチウムイオン充電電池 NP-60
- ソフトケース ESC-120
- ソフトケース ESC-121
- ソフトケース ESC-140
- ネックストラップ ENS-1
- ネックストラップ ENS-2
- ネックストラップ ENS-4
- ネックストラップ ENS-5
- ウォータープルーフケース  
(防水ケース、耐圧水深:40m) EWC-130

別売品は、お買い求めの販売店、または  
カシオ・オンラインショッピングサイト  
(e-カシオ)にご用命ください。  
e-カシオ: <http://www.e-casio.co.jp/>

カシオデジタルカメラに関する情報は、  
カシオデジタルカメラオフィシャル  
Webサイトでもご覧になることが  
できます。

<http://dc.casio.jp/>



## 索引

### 英数字

AF エリア	68
DCF 規格	130
DirectX	117
DPOF	105
DVD レコーダー	85
easy (簡単撮影) モード	43
EV シフト	76
Exif Print	108
HD ズーム	48
ISO 感度	42
Language	138
Mass Storage	112, 125, 140
MMC (マルチメディアカード)	15
MMC <i>plus</i> (マルチメディアカードプラス)	15
NTSC	140
PAL	140
Photo Loader with HOT ALBUM	116
Photo Transport	120
PictBridge	103, 108
PRINT Image Matching III	108
PTP	140
QuickTime	118, 127
REC / PLAY	139
SD メモリーカード	15
SDHC メモリーカード	15

USB 通信	140
USB ドライバ	124
YouTube Uploader for CASIO	118

### あ

アイコンガイド	73
赤目軽減	29
明るさ編集	94
アフレコ	99
アングル補正	94
印刷	102
液晶モニター	142, 156
オート (撮影)	17
オートシャッター	31
オートパワーオフ	139
オートフォーカス	23, 64
オートマクロ	65
音声	52, 99, 100
音量	133

### か

回転表示	97
顔認識	35, 70
拡大	82
画質	75
画質設定	75
カスタム登録	57
画素	26
画像サイズ	26, 98

カラーフィルター	79
カレンダー表示	83
キーカスタマイズ	71
起動画面	134
強制発光	29
クイックシャッター	72
グリッド表示	72
コピー	101
コントラスト	80

---

## さ

---

再生	21, 81
彩度	79
撮影	17, 25, 49
撮影設定	64
撮影レビュー	73
左右キー設定	71
時刻	14, 45, 136
自分撮り	61
シャープネス	79
シャッター	17
充電	11, 145, 149
消去	22
情報	142
証明写真	59
ズーム	46
スチルインムービー	52
スライドショー	86
スリープ	138

静止画	17, 21
セルフタイマー	69
操作音	133
操作パネル	25, 132
測光方式	78
ソフト発光	29

---

## た

---

退色補正	95
ダイナミックレンジ	78, 92
タイムスタンプ	136
追尾	68
デジタルズーム	46, 73
手ブレ	31, 49
テレビ	84
電源	11, 149
電池	11, 149
電池残量	13
動画	49, 81
トリミング	98

---

## な

---

内蔵メモリー	15, 101
日時	14, 97, 135, 137
日時設定	137
日時編集	97

---

## は

---

パストムービー	51
---------	----

パソコン	109
発光禁止	29
パンフォーカス	64
ビジネスショット	60
被写体ブレ	31, 70
ヒストグラム	142
日付	45, 136, 137
日付プリント	107
ビデオ出力	140
美肌処理	79
表示言語	138
表示スタイル	137
表示メニュー	142
ピント	18, 23, 64
ファイル	129
ファイル No.	135
フォーカスフレーム	18, 68
フォーカス方式	64
フォーカスロック	66
フォーカス枠	67
フォーマット	16, 141
フォルダ	129, 130
フラッシュ	29
フラッシュアシスト	80
フラッシュ光量	80
プリンター	102
プリント	102
プリント設定	96
ブレ軽減	70

プロテクト	96
ベストショット	55
ボイスレコード	52
ホワイトバランス	77, 93

---

## ま

---

マクロ	64
マニュアルフォーカス	64
ムービー	49, 81, 90
ムービーカット	90
無限遠	64
メッセージ	168
メッセージの言語	138
メニュー	62
メニュー色	134
メモリーカード	15, 141, 151
モーションプリント	90
モードメモリ	74

---

## や

---

ユーザー登録	123, 128
--------	----------

---

## ら

---

リサイズ	98
リセット	141
レイアウト	132
レイアウトプリント	89
連写	41, 68
録音	49, 52, 99

露出補正..... 76, 142

---

**わ**

---

ワールドタイム.....135



## MEMO

---



## 保証・アフターサービスについて

### ■ 保証書はよくお読みください

保証書は必ず「お買い上げ日・販売店名」などの記入をお確かめのうえ、販売店から受け取っていただき、内容をよくお読みの後、大切に保管してください。

### ■ 保証期間は保証書に記載されています

#### ■ 修理を依頼されるときは

まず、もう一度、取扱説明書に従って正しく操作していただき、直らないときには次の処置をしてください。

##### ●保証期間中は

保証書の規定に従って取扱説明書等に記載のカシオテクノ修理相談窓口またはお買い上げの販売店が修理をさせていただきます。

- 保証書に「持込修理」と記載されているものは、製品に保証書を添えてご持参またはご送付ください。
- 保証書に「出張修理」と記載されているものは、取扱説明書等に記載のカシオテクノ修理相談窓口またはお買い上げの販売店までご連絡ください。
- 保証期間が過ぎているときは

取扱説明書等に記載のカシオテクノ修理相談窓口またはお買い上げの販売店までご連絡ください。修理すれば使用できる製品については、ご希望により有料で修理いたします。



## ■ あらかじめご了承ください

- 「修理のとき一部代替部品を使わせていただくこと」や「修理が困難な場合には、修理せず同等品と交換させていただくこと」があります。  
また、特別注文された製品の修理では、ケースなどをカシオ純正品と交換させていただくことがあります。
- 修理のとき、交換した部品を再生、再利用する場合があります。修理受付時に特段のお申し出がない限り、交換した部品は弊社にて引き取らせていただきます。
- 修理のとき、故障原因の解析のため、データや画像を確認させていただくことがあります。
- 日本国内向けの製品は海外での修理受付ができません。修理品は日本まで移動の上、日本国内のカシオテクノ修理相談窓口にご依頼ください。
- 本機の補修用性能部品の最低保有期間は、生産終了後7年です。性能部品とは、その製品の機能を維持するために不可欠な部品のことです。

## ■ アフターサービスなどについておわかりにならないときは

取扱説明書等に記載のカシオテクノ修理相談窓口またはお買い上げの販売店にお問い合わせください。

## お客様ご相談窓口

### 機能・操作・購入先等のご相談窓口 ⇨ カシオお客様相談室

- 製品の機能、操作、購入先等に関するご質問に、お電話でお答えいたします。



市内通話料でOK  
ナビダイヤル

**0570-088908** 市内通話料金のみでご利用いただけます。

携帯電話・PHS・IP電話等をご利用の場合は、03-3320-5365へお掛けください。  
受付時間 月曜日～土曜日 AM 9:00～PM5:30 (システムメンテナンス日等、)  
日曜日・祝日 AM10:00～PM5:00 (弊社指定休業日は除く)

### 修理のご相談窓口 ⇨ カシオテクノ修理相談窓口 送付修理サービス受付窓口

カシオ製品のアフターサービス業務は、カシオテクノ株式会社が担当いたします。

- 製品の故障・修理に関するご相談に、お電話でお答えします。
- 修理品をご送付頂く場合は、カシオテクノ修理相談窓口にて承ります。  
(修理品をお持込みいただく場合は、カシオテクノ・サービスステーションをご利用ください)  
※ご送付される場合の送料および諸掛りはお客様のご負担となります。

#### 東日本リペアセンター (北海道・東北・関東・信越)



市内通話料でOK  
ナビダイヤル

**0570-004161** 市内通話料金のみでご利用いただけます。

携帯電話・PHS・IP電話等をご利用の場合は、042-560-4161にお掛けください。  
【修理品送付先】〒208-0023 東京都武蔵村山市伊奈平 3-28-2

#### 東海リペアセンター (北陸・近畿・東海)



市内通話料でOK  
ナビダイヤル

**0570-090109** 市内通話料金のみでご利用いただけます。

携帯電話・PHS・IP電話等をご利用の場合は、0544-27-0109にお掛けください。  
【修理品送付先】〒418-0034 静岡県富士宮市黒田 335-1

#### 中四国コンシューマサービスステーション (中国・四国)

**TEL.082-230-5900** 【修理品送付先】〒736-0068 広島県安芸郡海田町新町 10-13

#### 九州コンシューマサービスステーション (九州・沖縄)

**TEL.092-411-2939** 【修理品送付先】〒812-0007 福岡県福岡市博多区東比恵 2-16-23 カシオ福岡ビル 2F



受付時間：月曜日～土曜日 AM9:00～PM6:30 (日・祝日・年末年始・夏期休暇等は除く)

※住所・電話番号などは変更になることがあります。あらかじめご了承ください。

## 修理サービスメニューについて

お客様のご希望にあわせた様々な修理サービスメニューをご用意させていただいております。各サービス詳細につきましては、弊社ホームページをご覧ください。下表の「修理のご依頼先」にてご確認ください。

カシオデジタルカメラサポートホームページ <http://casio.jp/support/dc/>

サービスの種類	サービスの概要/修理のご依頼先
<p><b>送付修理サービス</b></p> 	<p>サービス修理品ご送付受付窓口へご送付いただき、修理完了後、お客様宅へ送付いたします。尚、修理品をご送付いただく際の送料・諸掛かりはお客様負担となります。</p> <ul style="list-style-type: none"> <li>●ご依頼先(住所・電話番号は前ページに記載しております)</li> </ul> <p><b>東日本リペアセンター・東海リペアセンター</b>  <b>中四国コンシューマサービスステーション・九州コンシューマサービスステーション</b></p>
<p><b>持込み修理サービス</b></p> 	<p>修理品お持込み受付窓口でお預かりし、修理完了後、ご返却いたします。修理完了後、ご要望によりお客様に完了のお電話をさせていただきます。(通常の修理代以外の追加費用負担はありません)</p> <ul style="list-style-type: none"> <li>●ご依頼先(住所・電話番号は次ページに記載しております)</li> </ul> <p><b>カシオテクノ 各サービスステーション</b>  (札幌・仙台・埼玉・千葉・秋葉原・横浜・名古屋・京都・大阪・神戸・広島・福岡)</p>
<p><b>引取り修理サービス</b></p> 	<p>引取り修理をオンラインでお申し込みいただけます。お申し込み後に、弊社指定業者より回収キットを送付します。代金のお支払は、クレジット決済または代金引換サービスがご利用になります。修理代の他に以下の料金が追加のお客様負担となります*1</p> <ul style="list-style-type: none"> <li>・ピックアップ料金</li> <li>・代金引換手数料料金(代金引換サービスをご利用の場合のみ)</li> </ul> <p>新製品として発売された直後などは、本製品が引取りサービス対象外となっている場合がございます*1</p> <ul style="list-style-type: none"> <li>●ご依頼先</li> </ul> <p><b>カシオテクノショップ</b>  カシオデジタルカメラ引取り修理サービスよりお申込みいただけます。  <a href="http://www.selectshop.jp/s/dc.html">http://www.selectshop.jp/s/dc.html</a></p>

※1 対象機種、料金の詳細につきましては「カシオデジタルカメラ引取り修理サービス」ホームページにてご確認ください。

## カシオテクノ・サービスステーション

カシオ製品のアフターサービス業務は、カシオテクノ株式会社が担当いたします。

### 持込み修理サービス受付窓口 ⇨ カシオテクノ・サービスステーション

■ 修理品の「お持込み」を受け付けております（お買い上げの販売店へのお持込みも可能です）。

● **札幌サービスステーション**

TEL 011-281-1231  
〒060-0063 札幌市中央区南3条西  
10-1001-5 福山南三条ビル5F

● **仙台サービスステーション**

TEL 022-256-8822  
〒983-0852 仙台市宮城野区榴岡5-1-35  
ロイメント仙台ビル5F

● **埼玉サービスステーション**

TEL 048-250-2660  
〒332-8521 川口市栄町3-1-8  
カシオ川口ビル1F

● **千葉サービスステーション**

TEL 043-243-1087  
〒260-0022 千葉市中央区神明町13-4  
日栄ビル2F

● **秋葉原サービスステーション**

TEL 03-5820-9871  
〒101-0025 千代田区神田佐久間町2-23  
カシオ秋葉原ビル2F  
受付時間 AM10:30～PM7:00  
休業日 日・祝日・年末年始・夏期休暇等

● **横浜サービスステーション**

TEL 045-680-1230  
〒231-0062 横浜市中区桜木町1-1-8  
日石横浜ビル16F

● **名古屋サービスステーション**

TEL 052-324-2151  
〒460-0024 名古屋市中区正木3-9-27  
NFC金山ビル2F

● **京都サービスステーション**

TEL 075-351-1161  
〒600-8107 京都市下京区五条通新町東入ル  
東紡屋町186番地ヤサカビル2F

● **大阪サービスステーション**

TEL 06-6243-6211  
〒541-0056 大阪市中央区久太郎町3-6-8  
御堂筋ダイワビル7F  
受付時間 AM9:00～PM7:00(土曜のみ～PM5:30)  
休業日 日・祝日・年末年始・夏期休暇等

● **神戸サービスステーション**

TEL 078-392-2145  
〒650-0033 神戸市中央区江戸町85-1  
ベイ・ウイング 神戸ビル3F

● **広島サービスステーション**

TEL 082-230-5900  
〒733-0001 広島市西区大芝2丁目14-10

● **福岡サービスステーション**

TEL 092-411-2939  
〒812-0007 福岡市博多区東比恵2-16-23  
カシオ福岡ビル2F

特に記載がないサービスステーションは、  
受付時間：月曜日～金曜日 AM9:00～PM5:30(土・日・祝日・年末年始・夏期休暇等は除く)

※住所・電話番号などは変更になることがあります。あらかじめご了承ください。

## 保証規定

1. 保証期間内に取扱説明書に従った正常な使用状態で故障した場合には、無料修理いたします。
2. 修理の必要が生じた場合は、製品と本書をカシオテクノ・サービスステーションまでご持参いただくか、カシオテクノ修理相談窓口までご送付ください。またはお買い上げの販売店へご持参ください。
3. 修理品のご持参、お持ち帰りの交通費、またご送付される場合の送料および諸掛りはおお客様のご負担となります。なお、ご送付の場合は適切な梱包の上、紛失防止のため受け渡しの確認できる手段(簡易書留や宅配など)をご利用ください。
4. 保証期間内でも次の場合は有料修理となります。
  - イ. お買い上げ後の輸送、移動時のお取り扱いが不適当なため生じた故障・損傷  
ロ. 誤用、乱用および取り扱い不注意、落下、水没、水かぶりなどによる故障・損傷  
(表示画面付きの製品では、画面のガラス割れなど)
  - ハ. 不当な修理または改造による故障・損傷
  - ニ. 電池の液漏れなどによる故障・損傷
  - ホ. 火災、地震、水害、その他の天災地変および異常電圧による故障・損傷
  - ヘ. 消耗品(電池など)および付属品のお取り替えの場合
  - ト. 本書の提示がない場合および本書にお買い上げ日、お客様名、販売店名の記入のない場合、あるいは字句を書き換えられた場合
5. 本書は日本国内においてのみ有効です。
6. 本書は再発行いたしませんので紛失しないよう大切に保管してください。
7. 修理内容などの記録は修理伝票にかえさせていただきます。
- ※ この保証書は本書に明示した期間、条件のもとにおいて無料修理をお約束するものです。

従ってこの保証書によって保証書を発行している者(保証責任者)、及びそれ以外の事業者に対するお客様の法律上の権利を制限するものではありませんので、保証期間経過後の修理についてご不明の場合は、カシオテクノ修理相談窓口またはお買い上げの販売店にお問い合わせください。

# カシオ保証書

This warranty is valid only in Japan.

(この保証書は日本国内のみにて有効です)

持込修理

本書は、本書記載内容により無料修理を行うことをお約束するものです。  
お買い上げの日から下記期間中に万一故障が発生した場合は、本書を提示の上、カシオテクノ修理相談窓口またはお買い上げの販売店に修理をご依頼ください。

★ご購入店様へ

(この保証書はお客様へのアフターサービスの実施と責任を明確にするものです。贈答品、記念品の場合も含めて必ずご購入の上お客様にお渡しください。)

品名	デジタルカメラ
機種名	EX-Z85
保証対象	本体・充電器
保証期間	お買い上げ日より1年間
	お買い上げ日 年 月 日
お客様	お名前 様
	ご住所 〒 -
	電話番号
販売店	住所・店名
	電話番号

## カシオ計算機株式会社

〒151-8543 東京都渋谷区本町1-6-2 ☎03-5334-4111 (代表)



B1125D011

MA0809-B

Printed in China