

液晶デジタルカメラ

EX-Z9

取扱説明書(保証書付き)

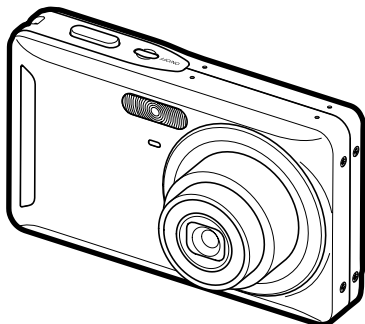

このたびはカシオ製品をお買い上げいただき、誠にありがとうございます。

- 本機をご使用になる前に、必ず別冊の「安全上のご注意」をよくお読みの上、正しくお使いください。
- 本書はお読みになった後も、大切に保管してください。
- 本製品に関する情報は、カシオデジタルカメラオフィシャルWebサイト (<http://dc.casio.jp/>) またはカシオホームページ (<http://casio.jp/>) でご覧になることができます。

K1190FCM1PKC

CASIO

EXILIM

【エクシリム】

すぐに使いたいかたは
ここをご覧ください

⇒ 9ページ

静止画を撮影する(応用)	25
動画を撮影する/ 音声を録音する	43
撮りたいシーンを選んで 撮影する(ベストショット)	47
よりよい撮影のための設定	51
静止画や動画を再生する	65
再生時のその他の機能 (再生機能)	70
プリント(印刷)する	76
パソコンを利用する	83
その他の設定について	107
液晶モニターの表示内容を 切り替える	116
付録	118

そろっていますか

箱を開けたら、以下のものがすべてそろっているか確認してください。そろっていないときは、お買い上げの販売店にお問い合わせください。



デジタルカメラ本体

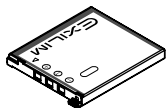

リチウムイオン
充電電池 (NP-60)

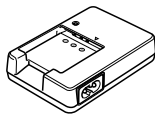

充電器 (BC-60L)

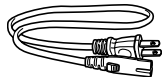

電源コード



ストラップ

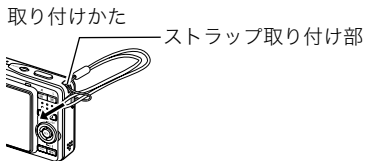

USBケーブル

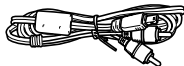

AVケーブル



CD-ROM

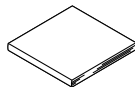

取扱説明書 (本書)
(保証書つき)

あらかじめご承知ください

- 本書の内容については、将来予告なしに変更することがあります。
- 本書の内容については万全を期して作成いたしましたが一不審な点や誤りなど、お気づきのことがありましたらご連絡ください。
- 本書の一部または全部を無断で複写することは禁止されています。また、個人としてご利用になるほかは、著作権法上、当社に無断では使用できません。
- 万一、本機使用や故障により生じた損害、逸失利益または第三者からのいかなる請求についても、当社では一切その責任を負えません。
- 万一、Photo Loader with HOT ALBUM、Photo Transport、YouTube Uploader for CASIO使用により生じた損害、逸失利益または第三者からのいかなる請求についても、当社では一切その責任を負えません。
- 故障、修理、その他の理由に起因するメモリー内容の消失による、損害および逸失利益等につきまして、当社では一切その責任を負えません。
- 取扱説明書に記載している画面やイラストは、実際の製品と異なる場合があります。

液晶パネルについて

液晶モニターに使用されている液晶パネルは、高精度な技術で作られており、有効画素は99.99%以上です。点灯しない画素や常時点灯する画素が存在することがありますが、液晶パネルの特性で、故障ではありません。

撮影前は試し撮りを

必ず事前に試し撮りをして、カメラに画像が正常に記録されていることを確認してください。

目次

そろっていますか.....	2
あらかじめご承知ください.....	3

■ すぐに使いたいかたは ここをご覧ください 9

デジタルカメラではこんなことが できます.....	9
このカメラでできること.....	10
箱を開けたら、電池を充電する.....	11
■ 電池を充電する.....	11
■ 電池を入れる.....	12
最初に電源を入れたらメッセージの 言語を選び時計を合わせる.....	13
メモリーカードを準備する.....	15
■ 使用できるメモリーカード.....	15
■ メモリーカードを入れる.....	15
■ 新しいメモリーカードを フォーマット(初期化)する.....	16
静止画を撮影する.....	17
カメラの正しい構えかた.....	20
撮影した静止画を見る.....	21
撮影した画像を消去する.....	22
■ 1ファイルずつ消去する.....	22
■ すべてのファイルを消去する.....	22
静止画撮影時のご注意.....	23
■ オートフォーカスの制限事項.....	23
電源を入れる/切る.....	24

■ 静止画を撮影する (応用) 25

操作パネルを使う.....	25
画像サイズを変更する(画像サイズ).....	26
フラッシュを使う.....(フラッシュ).....	29
人の顔をきれいに撮影する(顔検出).....	31
手ブレや被写体ブレを軽減する(ブレ軽減).....	33
ISO感度を変える.....(ISO感度).....	34
色合いを調整する(ホワイトバランス).....	34
明るさを補正する.....(EVシフト).....	36
手軽に撮影する(easy(簡単撮影)モード).....	37
操作パネル上の日付/時刻の 表示を変える.....	39
ズーム撮影する.....	39
■ 光学ズームとデジタルズームの 切り替えポイント.....	41

■ 動画を撮影する/ 音声を録音する 43

動画を撮影する	43
音声だけを録音する	
..... (ボイスレコード)	45
■ 録音した音声を聞く	46

■ 撮りたいシーンを 選んで撮影する (ベストショット) 47

ベストショットで撮影する	47
--------------	----

■ よりよい撮影のための 設定 51

メニュー操作を覚える	51
撮影設定について (撮影設定)	53
■ ピントの合わせ方を変える	
..... (フォーカス方式)	53
■ 何枚も連続して撮影する (連写)	56
■ セルフタイマーを使う	
..... (セルフタイマー)	57
■ 人物の顔をきれいに撮影する	
..... (顔検出)	57
■ 手ブレや被写体ブレを軽減する	
..... (ブレ軽減)	58
■ オートフォーカスの測定範囲を 変更する (AFエリア)	58
■ 手軽に撮影する (easyモード)	58

■ 左右キーに機能を割当てる	
..... (左右キー設定)	59
■ 撮影時、液晶モニターに基準線を 表示する (グリッド表示)	59
■ デジタルズームを設定する	
..... (デジタルズーム)	60
■ 撮影直後の画像を表示する	
..... (撮影レビュー)	60
■ 画面上のアイコンの意味を 確認する (アイコンガイド)	60
■ 各種設定を記憶させる	
..... (モードメモリ)	61
画質設定について (画質設定)	62
■ 画像サイズを設定する	
..... (静止画サイズ)	62
■ 静止画の画質を設定する	
..... (画質静止画)	62
■ 動画の画質を設定する (画質動画)	62
■ 明るさを補正する (EVシフト)	63
■ 色合いを調整する	
..... (ホワイトバランス)	63
■ ISO感度を変える (ISO感度)	63
■ 光の測りかたを変える (測光方式)	63
■ 全体の色調を変える	
..... (カラーフィルター)	64
■ 鮮鋭さを変える (シャープネス)	64
■ 色の鮮やかさを変える (彩度)	64
■ 明暗の差を変える (コントラスト)	64
■ フラッシュの明るさを変える	
..... (フラッシュ光量)	64

■ 静止画や動画を再生する 65

撮影した静止画を見る	65
撮影した動画を見る	65
画像を拡大して表示する	66
画面に12枚の画像を表示する	67
テレビで静止画や動画を見る	68

■ 再生時のその他の機能 (再生機能) 70

自動的にページ送りして楽しむ(スライドショー)...	70
印刷する画像を選ぶ(プリント設定)...	71
ファイルを消去できないように する.....(プロテクト)...	71
画像を回転させる.....(回転表示)...	72
画像サイズを小さくする(リサイズ)...	72
静止画の一部を切り抜く(トリミング)...	73
静止画に音声を付ける.(アフレコ)...	73
■ 録音した音声を聞くには.....	74
ファイルをコピーする...(コピー)...	75



■ プリント(印刷)する 76

静止画のプリント方法.....	76
カメラをPictBridge対応の プリンターにつないでプリントする..	77
プリントする画像や枚数を 指定しておく.....(DPOF) ..	80

■ パソコンを利用する 83

パソコンを使ってできること.....	83
Windowsパソコンを利用する.....	84
■ 画像をパソコンに保存する/ パソコンで見る.....	86
■ パソコンに自動的に画像を 保存する/画像を管理する.....	91
■ 動画を再生する.....	93
■ YouTubeに動画を アップロードする.....	93
■ パソコンに保存した画像を カメラに戻す.....	95
■ ユーザー登録をする.....	98
Macintoshを利用する.....	99
■ 画像をパソコンに保存する/ パソコンで見る.....	99
■ パソコンに自動的に画像を 保存する/画像を管理する.....	102
■ 動画を再生する.....	102
■ ユーザー登録をする.....	103
ファイルとフォルダについて.....	104
メモリー内のデータについて.....	105

■ その他の設定について 107

- 撮影モードの画面のレイアウトを
選ぶ..... (操作パネル) . 107
- 再生モードの画面のレイアウトを
選ぶ..... (表示) . 107
- カメラの音を設定する... (操作音) . 108
- 画像の連番のカウント方法を
切り替える (ファイルNo.) . 109
- 海外旅行先での時刻を設定する
..... (ワールドタイム) . 109
- 日付や時刻を写し込む
..... (タイムスタンプ) . 110
- カメラの日時を設定し直す
..... (日時設定) . 111
- 日付の表示の並びを変える
..... (表示スタイル) . 111
- 表示言語を切り替える
..... (Language) . 112
- 電池の消耗を抑える... (スリープ) . 112
- 電池の消耗を抑える
..... (オートパワーオフ) . 113
- []**、**[]**の動作を設定する
..... (REC/PLAY) . 113
- USBの通信方法を切り替える
..... (USB) . 114

- 画面の横縦比とビデオ出力の方式を
変更する..... (ビデオ出力) . 114
- メモリーをフォーマットする
..... (フォーマット) . 115
- 各種設定を購入直後の設定に戻す
..... (リセット) . 115

■ 液晶モニターの表示 内容を切り替える 116

- 露出を確認する... (ヒストグラム) . 116

使用上のご注意.....	118
電源について.....	123
■ 充電について.....	123
■ 電池を交換する.....	123
■ 電池に関するご注意.....	123
■ 海外で使うときは.....	124
メモリーカードについて.....	125
■ メモリーカードを交換する.....	125
同梱ソフト使用時の動作環境に ついて.....	127
各部の名称.....	128
液晶モニターの表示内容.....	130
リセット操作でリセットされる 内容.....	134
故障かな?と思ったら.....	137
■ 現象と対処方法.....	137
■ 画面に表示されるメッセージ.....	142
撮影可能枚数と撮影可能時間.....	145
主な仕様/別売品.....	147
■ 別売品.....	150
索引.....	151
保証・アフターサービスについて.....	154
お客様ご相談窓口.....	156
修理サービスメニューについて.....	157
カシオテクノ・ サービスステーション.....	158
保証規定.....	159
カシオ保証書.....	160

すぐに使いたいかたはここをご覧ください

デジタルカメラではこんなことができます

デジタルカメラではメモリーカードを使用して繰り返し撮影ができます。

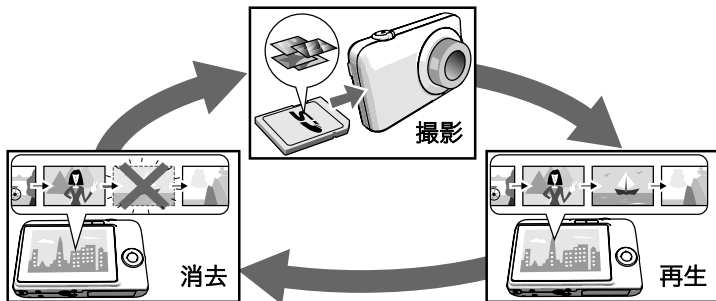

撮影した写真は、さまざまな用途に活用できます。

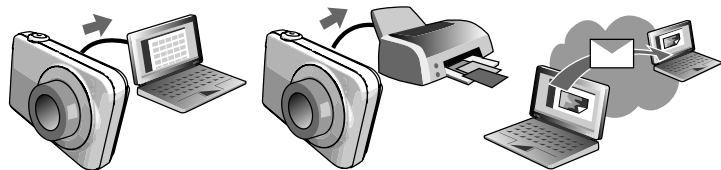

パソコンに保存できます

印刷できます

電子メールに写真が
添付できます

このカメラでできること

このカメラには、撮影に便利なさまざまな機能が搭載されていますが、ここでは代表的な3つの機能を紹介します。



人物にカメラを向ければ、自動的に人物の顔だけを検出し、きれいに撮影します。

顔検出

詳しくはこちら**31**ページ

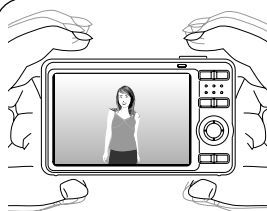

手ブレや、動きの早い被写体には、カメラが自動でブレ補正をします。

ブレ補正

詳しくはこちら**33**ページ



撮りたいシーンを選んでシャッターを押すことで、最適な設定で写真を簡単に撮影できます。

ベストショット

詳しくはこちら**47**ページ

箱を開いたら、電池を充電する

お買い上げ直後は、電池はフル充電されていません。次の「電池を充電する」にしたがって充電してください。

- 本機は、当社の専用リチウムイオン充電電池(NP-60)を電源として使用します(NP-60以外の電池は使用できません)。

電池を充電する

1. 電池と充電器の極性(⊕⊖)を合わせ、電池を充電器にセットする

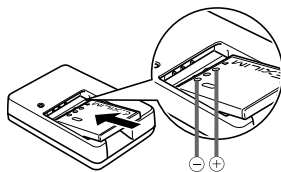

2. 充電器を家庭用コンセントに接続する

約1時間30分でフル充電されます。充電が完了すると【CHARGE】ランプが消灯します。電源コードをコンセントから抜き、そのあと充電器から電池を取りはずしてください。

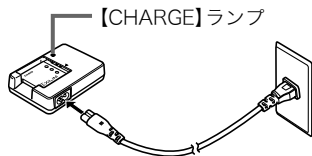

動作	内容
赤点灯	充電中
赤点滅	充電器または電池の異常(123ページ)
消灯	充電完了または充電待機中(周辺温度が高い、または低い場合)(123ページ)

その他充電についてのご注意

- 充電電池 (NP-60) は専用充電器 (BC-60L) を使って充電してください。他の充電器では充電できません。思わぬ事故につながる可能性があります。
- 使用直後の熱くなった電池は、十分に充電されない場合があります。電池が冷えるのを待ってから充電してください。
- 電池は使用しない場合でも、自己放電します。必ず充電してからご使用ください。
- 充電中、テレビやラジオに雑音が入ることがあります。その場合、テレビやラジオからできるだけ離れたコンセントをご使用ください。
- 充電時間は、電池の容量や残量、使用環境によって若干変化します。

電池を入れる

1. 電池カバーを開ける

電池カバーを押しながら矢印の方向にスライドさせます。

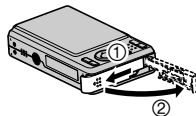

2. 電池を入れる

電池のEXILIMのロゴのある面を下(レンズ側)にして、電池の側面でストッパーを矢印の方向にずらしながら電池を入れます。ストッパーが電池にかかるまでしっかり押し込んでください。

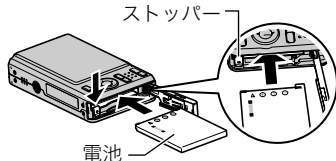

3. 電池カバーを閉める



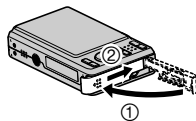

本体に押しつけながら、スライドして閉めます。

- 電池の交換のしかたについては、123ページを参照してください。



電池の残量を確認するには

電池が消耗すると、液晶モニターに表示される電池残量表示が下記のように変化します。

電池の残量	多い	←	→	少ない			
電池残量表示		→		→		→	
残量表示の色	水色	→	オレンジ色	→	赤色	→	赤色

“”は電池残量が少ないことを表しています。早めに充電してください。

“”の状態では撮影できません。すぐに充電してください。

- 撮影モードと再生モードを切り替えた場合、電池残量表示の状態が変わることがあります。
- 電池が入っていない、または消耗している状態でカメラを約2日放置すると、日時の設定がリセットされ、再度日付の設定が必要になります。
- 電池寿命と撮影可能枚数に関しては149ページをご覧ください。

電池を長持ちさせるために

- フラッシュを使用しなくてよいときは、フラッシュの発光方法を“”（発光禁止）にしてください(29ページ)。
- オートパワーオフ機能やスリープ機能を使用することにより、電源の切り忘れなどのむだな消費電力をおさえることができます(112、113ページ)。

最初に電源を入れたらメッセージの言語を選び時計を合わせる

お買い上げ後、最初に電源を入れたときは

画面に表示されるメッセージなどの言語および時計を設定する画面が表示されます。時計を設定しないと、撮影した画像に正しい日時が記録されません。

■ メッセージの言語を選び、日付と時刻を合わせる

- 日本で使う場合の操作例です。

1. 【ON/OFF】を押して電源を入れる

2. 【▲】【▼】を押して“日本語”を選び、【SET】を押す

3. 【▲】【▼】【◀】【▶】を押して日本のエリアを選び、【SET】を押す

4. 【▲】【▼】を押して“Tokyo”を選び、【SET】を押す

5. 【▲】【▼】を押して“切”を選び、【SET】を押す
これで、サマータイムにはなりません。

6. 【▲】【▼】を押して日付の表示スタイルを選び、【SET】を押す

例) 2009年12月19日

“年/月/日” → “09/12/19”と表示

“日/月/年” → “19/12/09”と表示

“月/日/年” → “12/19/09”と表示

7. 日付と時刻を合わせる

【◀】【▶】で年、月、日、時、分を選び、【▲】【▼】で数字を合わせます。

12時間/24時間表示を切り替えるには、【BS】を押します。

8. 【SET】を押す

- 表示言語や日時を間違っ設定した場合、設定し直すことができます(111、112ページ)。
-

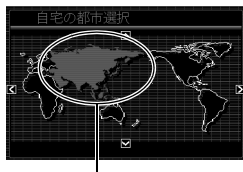
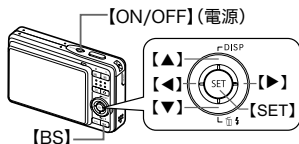

選んだエリアが赤く表示されます。

参考

- 各国の時差やサマータイムは国の都合により変更する場合があります。

メモリーカードを準備する

撮影する画像を保存するため、市販のメモリーカードをご用意ください(本機にメモリーカードは付属していません)。本機はメモリーを内蔵しており、この内蔵メモリーだけでも数枚程度の静止画や短い動画の撮影はできます。メモリーカードを入れているときはメモリーカードに、入れていないときは内蔵メモリーに記録されます。

- 保存できる枚数については145ページをご覧ください。

使用できるメモリーカード

- SDメモリーカード
- SDHCメモリーカード
- MMC(マルチメディアカード)
- MMC*plus* (マルチメディアカードプラス)



当社で動作確認されたメモリーカードをおすすめします。詳しくは、カシオデジタルカメラオフィシャルWebサイト(<http://dc.casio.jp/>)をご覧ください。か、本書巻末記載の「カシオお客様相談室」(156ページ)にお問い合わせください。

メモリーカードを入れる

1. 【ON/OFF】を押して電源を切り、電池カバーを開ける
電池カバーを押しながら矢印の方向にスライドさせます。

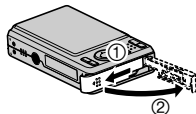

2. メモリーカードを入れる

メモリーカードの表面を下(レンズ側)にして、メモリーカード挿入口にカチッと音がするまで押し込みます。

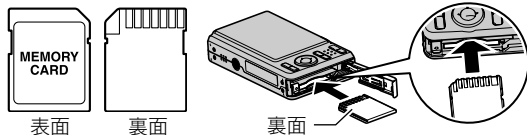

3. 電池カバーを閉める

本体に押しつけながら、スライドして閉めます。

- メモリーカードの交換のしかたについては、125ページを参照してください。

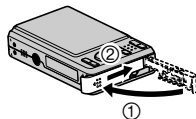

重要

- メモリーカード挿入口には指定のメモリーカード(15ページ)以外のものは入れないでください。
- 万一異物や水がメモリーカード挿入部に入り込んだ場合は、本機の電源を切り、電池を抜いて、カシオテクノ修理相談窓口(156ページ)またはお買い上げの販売店にご連絡ください。

新しいメモリーカードをフォーマット(初期化)する

新しいメモリーカードを初めて使用するときは、カメラでフォーマットする必要があります。

- 電源を入れて【MENU】を押す
- “設定”タブ→“フォーマット”と選び、【▶】を押す
- 【▲】【▼】で“フォーマット”を選び、【SET】を押す

重要

- すでに静止画などが保存されているメモリーカードをフォーマットすると、その内容がすべて消去されます。フォーマットは普段行う必要はありませんが、画像の記録速度が遅くなったなどの異常が見られる場合にフォーマットしてください。
- メモリーカードをフォーマットするときは必ずカメラでフォーマットしてください。パソコンでフォーマットすると処理速度が著しく遅くなります。またSDメモリーカードまたはSDHCメモリーカードの場合、SD規格非準拠となり、互換性・性能等で問題が生じる場合があります。

静止画を撮影する

1. 【】(撮影)を押して電源を入れる

「」(オート)が表示されないときは、47ページを参照してください。

静止画モードアイコン

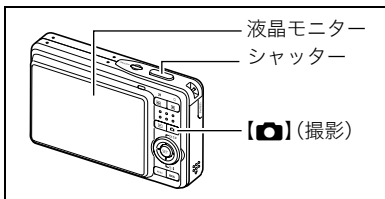
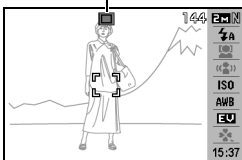

- ### 2. カメラを被写体に向ける
- ズームの倍率を変更できません。

ズームボタン

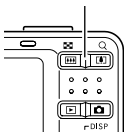

【】望遠



【】広角

3. シャッターを半押ししてピントを合わせる

ピントが合うと“ピピッ”と音がして、後面ランプとフォーカスフレームが緑になります。

半押し 軽く押して止まるところまで

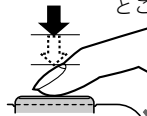

ピピッ(ピントが合います)

後面ランプ

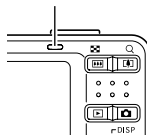

フォーカスフレーム

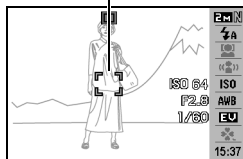

シャッターを半押しすると、カメラを向けている被写体に対して自動的に露出やピントを合わせます。どのくらいの力で押し込むと半押しになるかを覚えるのが、きれいな静止画を撮影するコツです。

4. カメラを固定したままシャッターを最後まで押し込む

静止画が撮影されます。

全押し 最後まで

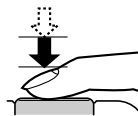

カシャッ(撮影されます)

■ ピントが合っていない場合

フォーカスフレームが赤のまま、後面ランプが緑に点滅しているときは、ピントが合いません(被写体との距離が近すぎるときなど)。もう一度カメラを被写体に向け直して、ピントを合わせてみてください。

■ 被写体が中央にないとき

フォーカスフレームに入らない被写体にピントを合わせて撮影したいときは、フォーカスロック(55ページ)を使います。

カメラの正しい構えかた

シャッターを押すときにカメラがぶれると、きれいな画像が撮れません。正しく構えてください。下記の図のように持ち、脇をしっかり締めてください。シャッターを静かに押し、シャッターを押し切った瞬間とその直後はカメラが動かないようにしてください。特に暗い場所で撮影するときはシャッター速度が遅くなるので、注意してください。

横に持つとき

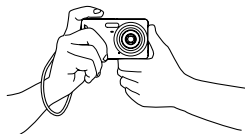

縦に持つとき



レンズよりフラッシュが上にくるように持ちます。

参考

- 指やストラップが図に示す部分をふさがないようにしてください。
- 誤ってカメラを落とすことのないように、必ずストラップを取り付け、ストラップに指や手首をかけて操作してください。
- ストラップを持って本機を振り回さないでください。
- 付属のストラップは本機専用です。他の用途には使用しないでください。

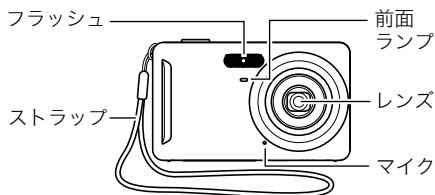

撮影した静止画を見る

撮影した静止画を液晶モニターで見ることができます。

- 動画の再生方法については65ページをご覧ください。

1. 【▶】(再生)を押して、再生モードにする

- 記録されている静止画の1つが液晶モニターに表示されます。
- 表示されている静止画についての情報も表示されます(133ページ)。
- 情報表示を消して、静止画だけを見ることができます(116ページ)。
- ズームボタンの【Q】(Q)側を押すと画像を拡大して表示します(66ページ)。大切な写真を撮影したときは、撮影した画像を拡大表示して画像の確認をしていただくことをおすすめします。

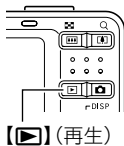

2. 【◀】【▶】で前後の静止画に切り替える

- 押し続けると、早送りができます。





撮影した画像を消去する

メモリーがいっぱいになっても、撮影した画像を消去することによりメモリーの残り容量を確保して、また新しい写真撮影ができるようになります。

- 消去したファイルは元に戻せません。
- 音声付きの静止画(73ページ)を消去すると、静止画といっしょに音声ファイルも消去されます。

1 ファイルずつ消去する

1. **[▶]**(再生)を押して再生モードにしたあと、**[▼]**( )を押す



2. **[◀]****[▶]**で消去したいファイルを表示させる

3. **[▲]****[▼]**で“消去”を選び、**[SET]**を押す

- 続けて別のファイルを消去する場合は手順2～3を繰り返します。
- 消去をやめるには、**[MENU]**を押してください。



すべてのファイルを消去する

1. **[▶]**(再生)を押して再生モードにしたあと、**[▼]**( )を押す

2. **[▲]****[▼]**で“全ファイル消去”を選び、**[SET]**を押す

3. **[▲]****[▼]**で“はい”を選び、**[SET]**を押す

すべてのファイルが消去され、“ファイルがありません”と表示されます。

静止画撮影時のご注意

操作について

- 後面ランプが緑に点滅しているときに電池カバーを開けないでください。撮影した画像が正しく保存されない、記録されている画像が壊れてしまう、カメラが正常に動作しなくなる、などの原因になります。
- 不要な光がレンズに当たるときは、手でレンズを覆って撮影してください。

撮影時の画面について

- 被写体の明るさにより、液晶モニターの表示の反応が遅くなったり、ノイズが出る場合があります。
- 液晶モニターに表示される被写体の画像は、確認のための画像です。実際は、設定した画質(62ページ)で撮影されます。

蛍光灯の部屋での撮影について

- 蛍光灯のごく微妙なちらつきにより、撮影画像の明るさや色合いが変わることがあります。

オートフォーカスの制限事項

- 次のような被写体に対しては、ピントが正確に合わないことがあります。
 - 階調のない壁など、コントラストが少ない被写体
 - 強い逆光のもとにある被写体
 - 明るく光っている被写体
 - ブラインドなど、水平方向に繰り返しパターンのある被写体
 - カメラからの距離が異なる被写体がいくつもあるとき
 - 暗い場所にある被写体
 - 手ブレをしているとき
 - 動きの速い被写体
 - 撮影範囲外の被写体
- ピントが合わない場合は、フォーカスロック(55ページ)やマニュアルフォーカス(53ページ)で撮影してみてください。

電源を入れる／切る

■ 電源を入れる

撮影モードにするには【ON/OFF】または【📷】(撮影)を押します。再生モードにするには【▶】(再生)を押します。

後面ランプが緑色に一時点灯し、電源が入ります。撮影モードの場合は、レンズが出てきます。

- レンズを押さえたりぶつかけたりしないようにしてください。レンズを手で押さえ込んでレンズの動きを妨げると、故障の原因になります。
- 撮影モードのときに【▶】(再生)を押すと再生モードに切り替わり、約10秒後にレンズが収納されます。
- スリープ機能、オートパワーオフ機能(112、113ページ)により、一定時間操作しないと、自動的に電源が切れます。

■ 電源を切る

【ON/OFF】を押します。

- 【📷】(撮影)や【▶】(再生)を押しても電源が入らないようにすることができます。また、【📷】(撮影)や【▶】(再生)でも電源が切れるようにすることもできます(113ページ)。

【ON/OFF】(電源)

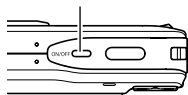

後面ランプ

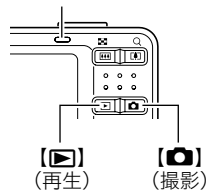

静止画を撮影する(応用)

操作パネルを使う

本機では、操作パネルを使って、撮影に関するの設定を変更することができます。

1. 撮影モードにして、【SET】を 押す

操作パネルのアイコン部分の
設定が可能になります。



2. 【▲】【▼】で設定したい項目を選ぶ

- ① 画像サイズ/画質*(26、62ページ)
- ② フラッシュ(29ページ)
- ③ 顔検出(31ページ)
- ④ ブレ軽減(33ページ)
- ⑤ ISO感度(34ページ)
- ⑥ ホワイトバランス(34ページ)
- ⑦ EVシフト(36ページ)
- ⑧ easy(簡単撮影)モード(37ページ)
- ⑨ 日付/時刻の表示(39ページ)

※操作パネル上では画質の切り替えはできません。

3. 【◀】【▶】で設定したい内容を選ぶ

4. 【SET】を押して決定する

選んだ内容に決定され、撮影モードの画面に戻ります。

- 続けて他の項目を選ぶときは、【SET】を押さずに【▲】【▼】で他の項目に切り替えます。

参考

- 操作パネルを表示させないようにすることもできます(107ページ)。
- 上記以外に、撮影に関してさまざまな内容の設定を変更することができます(51ページ)。
- YouTube、ボイスレコード使用時は、操作パネルが表示されません。

画像サイズを変更する(画像サイズ)

■ 画素について

デジタルカメラの画像は、小さな点(画素・pixels)の集まりでできています。

画素数は、数が多いほど精細な写真が撮れますが、サービスサイズ(L版)へのプリント、Eメールに添付して送る、パソコンの画面で見ると、などの用途では画素数が少なくても良い場合があります。



■ 画像サイズについて

その画像がいくつの画素でできているかを示すもので、横×縦の画素数で表します。

- ① 画像サイズ2816×2112=約600万画素
- ② 画像サイズ640×480=約30万画素

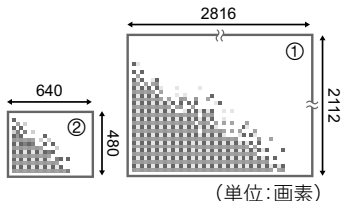

サイズを決める目安

画像サイズが大きいほど画素数が多くなり、メモリーに保存できる枚数が少なくなります。



画素数が多い

→ 精細だがデータ量が多くなる

(A3用紙などに大きく印刷する場合などに適している)



画素数が少ない

→ 粗いがデータ量は少ない

(Eメールで画像を送る場合などに適している)

- 画像サイズ、画質と保存できる枚数 → 145ページ
- 動画の画像サイズについて → 62ページ
- 撮影済み静止画の画像サイズを小さくする(リサイズ) → 72ページ

■ 画像サイズを設定する

1. 撮影モードにして【SET】を押す

2. 【▲】【▼】で操作パネルの一番上の項目(画像サイズ)を選ぶ

3. 【◀】【▶】で画像サイズを選び、【SET】を押す

画素数(pixels)	プリント時の用紙サイズの目安や用途	特徴
8M(3264×2448)	A3プリント	精細な画像が得られ、トリミング(73ページ)しても画像が粗くなりにくい。
3:2(3264×2176)	A3プリント	
16:9(3264×1840)	HDTVサイズ	
6M(2816×2112)	A3プリント	精細な画像が得られます。
4M(2304×1728)	A4プリント	
2M(1600×1200)	L判プリント	画質より、撮影枚数を優先したいときに有効です。
VGA(640×480)	Eメール	データ量が少ないので、Eメールに添付するのに有効です。ただし、画像は粗くなります。

- お買い上げいただいたときは、8M(800万画素・pixels)で撮影するように設定されています。
- 3:2(3264×2176 pixels)を選ぶと、プリント用紙の一般的な横縦の比率(3:2)に合うように、画像を3:2の比率で撮影します。
- HDTVとはHigh Definition TeleVision(高精細テレビ)の略です。HDTVの画面の横縦比は16:9で、従来のテレビの画面(4:3)より横長(ワイド画面)になります。本機はこのHDTVの画面(ワイド画面)の横縦比に合わせて撮影することができます。
- プリント用紙のサイズは、あくまでも参考のサイズとお考えください(印刷解像度が200dpiの場合)。





フラッシュを使う(フラッシュ)

1. 撮影モードで[▼]()を1回押す

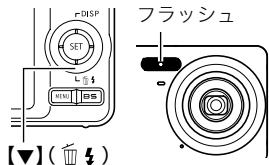
2. [◀][▶]で発光方法を選び、[SET]を押す

“操作パネル切”(107ページ)のときは、[▼]()を押していくことで発光方法を選ぶことができます。



 フラッシュオート	露出(光の量や明るさ)に応じて自動的に発光します。
 発光禁止	常に発光しません。
 強制発光	常に発光します。日中、逆光で被写体が暗く写るときに設定すると、明るく撮影できます(日中シンク口撮影)。
 赤目軽減	自動的に発光します。人の目が赤く写る現象を軽減できます。

3. シャッターを押して撮影する

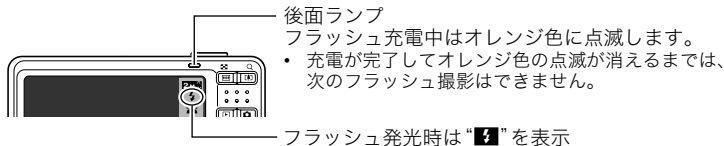

- フラッシュが指やストラップで隠れないようにしてください。
- 被写体までの距離が遠かったり近かったりすると、適切な効果が得られません。
- フラッシュの充電時間は、使用条件(電池の状態や周囲の温度など)により異なります。フル充電の電池では、数秒～7秒程度かかります。
- 暗い場所でフラッシュを発光禁止にして撮影すると、シャッター速度が遅くなり、手ブレの原因になります。この場合、カメラを三脚などで固定してください。
- 赤目軽減機能では、フラッシュは露出に合わせて自動的に発光します。明るい場所では発光しません。
- 外光や蛍光灯など他の光源があると、色味が変わることがあります。
- フラッシュ撮影が禁止されている場所では指示に従い、フラッシュを“発光禁止”に設定してください。
- フラッシュが届く範囲(ISO感度: オート時)
広角時: 約0.15m～約2.8m
望遠時: 約0.4m～約1.5m
* 光学ズームに合わせて変化。

赤目軽減について

夜や暗い室内などで人物をフラッシュ撮影したとき、目が赤く写ることがあります。これは、フラッシュ光が目網膜に反射するために起こる現象です。赤目軽減機能を使うと、フラッシュ撮影する前に赤目用プリ発光(写される人の瞳孔を小さくするためにフラッシュが発光)をすることにより、人の目が赤く写ることを軽減します。

赤目軽減機能により撮影する場合は、下記の点に注意してください。

- 写される人がフラッシュを注視していないと効果がありません。
- 被写体までの距離が遠いと、効果が現れにくい場合があります。

便利な機能

- フラッシュの強さを変える→64ページ
- フラッシュの光量不足を補う→64ページ

人の顔をきれいに撮影する(顔検出)

人物を撮影するときに、人物の顔を検出し、ピントと明るさを合わせて撮影します。

1. 撮影モードにして【SET】を押す

2. 【▲】【▼】で操作パネルの上から3番目の項目(顔検出)を選ぶ

3. 【◀】【▶】で“顔検出:入”を選び、【SET】を押す

4. 人物にカメラを向ける

人物の顔を検出すると、顔にフレームが表示されます。

5. シャッターを半押しする

ピントと明るさが合った顔に、緑色のフレームが表示されます。



6. シャッターを全押しして撮影する

■ 検出する速度と人数のどちらかを優先させる

1. 撮影モードにして【SET】を押す

2. 【▲】【▼】で操作パネルの上から3番目の項目(顔検出)を選ぶ

3. 【◀】【▶】で“優先設定”を選び、【SET】を押す

4. 【▲】【▼】で設定内容を選び、【SET】を押す

スピード優先	顔を検出するまでにかかる時間を短くします。ただし、一度に検出できる顔は最大5人までです。
人数優先	一度に検出できる顔を最大5人から最大10人に増やします。 "スピード優先"より、距離が遠くて小さい顔が検出できます。

よりよい顔検出撮影のために

- 顔が検出できない場合は、中央にピントを合わせます。
- フォーカス方式は必ずオートフォーカス(AF)となります。
- カメラを縦に持って撮影した場合、顔を検出するまでにやや時間がかかります。
- 次のような場合、顔が検出できません。
 - 顔の一部が頭髮、サングラス、帽子などでさえぎられている人物。または顔に濃い影が落ちている人物
 - 顔が横を向いたり斜めに傾いていたりする人物
 - 距離が遠すぎて、顔が小さすぎる人物。または距離が近すぎて、顔が大きすぎる人物
 - 極端に暗い場所での人物
 - ペットなど人物以外の被写体

重要

- 下記の撮影では、顔検出撮影はできません。
 - ベストショット撮影の一部("ムービー"、"YouTube"、"ボイスレコード")
- 顔検出撮影では、下記の機能が使用できません。
 - AFエリアのマルチAF

手ブレや被写体ブレを軽減する(ブレ軽減)

遠くの被写体を望遠で撮影したり、動きの速い被写体を撮影したり、薄暗い場所で撮影したりするときに画像がぼやけたり流れて見えることがあります。これはシャッターを押すときにカメラが動いたり(手ブレ)、被写体の動きが速すぎる(被写体ブレ)ことが原因です。ブレ軽減の機能を使って、このようなブレを少なくすることができます。

1. 撮影モードにして【SET】を押す

2. 【▲】【▼】で操作パネルの上から4番目の項目(ブレ軽減)を選ぶ

3. 【◀】【▶】で設定内容を選び、【SET】を押す

オート	手ブレ、被写体ブレを補正します。
切	ブレ軽減をオフにします。

参考

- “オート”に設定時は、シャッターを半押ししても、画面上にISO感度、絞り、シャッター速度が表示されません(撮影直後の画像確認画面に表示されます)。
- フラッシュが発光する状態では、ブレ軽減アイコン“”は表示されていますが、ブレ軽減機能は働きません。
- ブレ軽減で撮影した画像は、多少ざらついた感じがしたり解像感が劣る場合があります。
- 手ブレや被写体ブレが大きい場合、ブレを軽減できない場合があります。
- 動画撮影時は、ブレ軽減機能は無効となります。

ISO感度を変える (ISO感度)

ISO感度とは、光に対する感度を表したものです。

1. 撮影モードにして【SET】を押す
2. 【▲】【▼】で操作パネルの上から5番目の項目 (ISO感度) を選ぶ
3. 【◀】【▶】で設定内容を選び、【SET】を押す

AUTO (オート)	撮影条件により自動調整します。		
ISO 64	感度が低い	シャッター速度が遅い	なめらかに撮れる (ノイズが減る)
ISO 100	↑ ↓	↑ ↓	↑ ↓
ISO 200			
ISO 400			
ISO 800			
ISO 1600			
	感度が高い	シャッター速度が速い (暗い場所での撮影向き)	多少ざらつく (ノイズが増える)

- 動画撮影ではISO感度をどこに設定しても、常に“AUTO”で撮影されます。







色合いを調整する (ホワイトバランス)

曇りの日に写真を撮ると被写体が青っぽく写る、または白色蛍光灯の光で撮ると被写体が緑がかって写るなどの現象を防ぎ、光源に合わせて被写体を自然な色合いで撮影できるように調整します。

1. 撮影モードにして【SET】を押す

2. 【▲】【▼】で操作パネルの上から6番目の項目(ホワイトバランス)を選ぶ

3. 【◀】【▶】で撮影条件を選び、【SET】を押す

AWB オートWB	自動的にホワイトバランスを調整
 太陽光	晴天時の野外での撮影用
 曇天	薄雲～雨天の野外や木陰などの撮影用
 日陰	晴天時の、ビルや木の陰などの撮影用
 昼白色蛍光灯	白色・昼白色蛍光灯下での色かぶりを抑えた撮影用
 昼光色蛍光灯	昼光色蛍光灯下での色かぶりを抑えた撮影用
 電球	電球の雰囲気を消した撮影用
MWB マニュアルWB	<p>さまざまな光源下で適正な色に手動で調整することができます。</p> <ol style="list-style-type: none">① “MWB マニュアルWB” を選ぶ② 撮影場所で画面全体に白い紙を写した状態でシャッターを押す③ 【SET】を押す <p>設定したホワイトバランスは電源を切っても保持されます。</p>



- “**AWB** オートWB”では、被写体の中から白色点を自動的に判断します。被写体の色や光源の状況によってはカメラが白色点の判断に迷い、適切なホワイトバランスに調整されないことがあります。この場合は、太陽光、曇天などの撮影条件を指定してください。

明るさを補正する(EVシフト)

撮影時の明るさに応じて、露出値(EV値)を手動で補正することができます。

- 露出補正值: -2.0EV~+2.0EV
- 補正単位: 1/3EV

1. 撮影モードにして【SET】を押す

2. 【▲】【▼】で操作パネルの下から3番目の項目(EVシフト)を選ぶ

3. 【◀】【▶】で露出補正值を選ぶ

【▶】: +方向に補正。白い物の撮影や逆光での撮影に向きます。

【◀】: -方向に補正。黒い物の撮影や晴天の野外などの撮影に向きます。

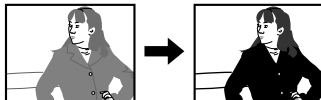
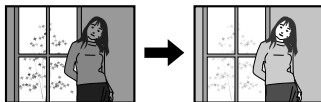

露出補正值を元に戻したいときは、反対方向に露出補正して“0.0”に合わせてください。

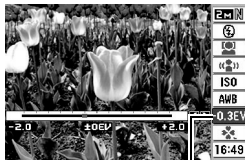

露出補正值

4. 【SET】を押す

露出値が補正されます。次に露出補正を変えるまで、設定した露出補正值で撮影できます。

参考

- 明るすぎたり、暗すぎたりするときは、露出補正ができない場合があります。

手軽に撮影する(easy(簡単撮影)モード)

easy(簡単撮影)モードに設定すると、難しい設定を心配せず、手軽に撮影することができます。初心者の方におすすめのモードです。

1. 撮影モードにして【SET】を押す
2. 【▲】【▼】で操作パネルの下から2番目の項目(easyモード)を選ぶ
3. 【◀】【▶】で“入”を選び、【SET】を押す
easy(簡単撮影)モードに設定されます。
4. ピントを合わせる
フォーカスフレームを被写体に合わせ、シャッターを半押しします。
5. 撮影する
ピントが合った状態でシャッターを最後まで押し込みます。静止画が撮影されます。

■ easy(簡単撮影)モードのメニュー設定について

easy(簡単撮影)モードでは「フラッシュ」、「セルフタイマー」、「画像サイズ」、「easyモード」の4つのメニュー項目のみが設定できます。それ以外の撮影設定タブ(134ページ)／画質設定タブ(135ページ)のメニュー項目は撮影に最適な状態に固定され、通常の撮影モードで設定した状態は反映されません。

重要

- 設定タブ(135ページ)のメニュー項目を設定したい場合は、次ページの操作3で「easyモード」をOFFに設定して、通常の撮影モードに切り替えてから行ってください。

1. 【MENU】を押す

easyメニュー画面は、通常のメニュー画面よりも大きな文字で表示されます。



2. 【▲】【▼】で設定したい項目を選び、【SET】を押す

3. 【▲】【▼】で設定内容を選び、【SET】を押す

メニュー項目	設定内容
フラッシュ	4A (フラッシュオート)* / 4 (強制発光) / 4 (発光禁止)
セルフタイマー	10 (10秒セルフタイマー) / OFF *
画像サイズ	8M * / 4M / UGA
easyモード	ON / OFF *
メニュー終了	easyメニュー画面から抜けます。

- 「*」この印のある項目は初期値です。
- 次のメニュー項目の設定内容は、下記のページを参照してください。
 - 「フラッシュ」→29ページ
 - 「セルフタイマー」→57ページ
 - 「画像サイズ」→26ページ
- メニュー項目「easyモード」の設定内容は、下記の通りです。
 - ON**: easyモードのまま、他のモードに切り替えません。
 - OFF**: easyモードから通常の撮影モードに切り替えます。
- 吹き出しで簡単な設定内容の説明が表示されます。

操作パネル上の日付／時刻の表示を変える

1. 撮影モードにして【SET】を押す
2. 【▲】【▼】で操作パネルの一番下の項目(日付／時刻の表示)を選ぶ
【◀】【▶】で日付または時刻の表示が選べます。

参考

- 日付は“表示スタイル”(111ページ)の設定により、「月／日」と「日／月」の2つから選ぶことができます。
- 時刻は、24時間制で表示されます。

ズーム撮影する

光学ズーム(レンズの焦点距離を変える方式)で3倍まで、デジタルズーム(画像中央をデジタル処理で拡大する方式)でさらに3~45.2倍(光学ズームとの併用)までのズーム撮影ができます。デジタルズームの倍率は画像サイズの設定によって異なります(42ページ)。

1. 撮影モードにして、ズームボタンを押す



望遠



広角



- 【】(望遠) : 被写体が大きくなり、写る範囲が狭くなります。
- 【】(広角) : 被写体が小さくなり、写る範囲が広がります。

2. シャッターを押して撮影する

重要

- タイムスタンプ(110ページ)を設定して撮影すると、デジタルズームは動きません。

参考

- デジタルズームでは、倍率が高くなるほど撮影画像は粗くなります(画像サイズによっては、一部粗くならず撮影できる範囲があります(42ページ))。
- 望遠で撮影するときは、手ブレがおきやすくなるため三脚の使用をおすすめします。
- 光学ズームを働かせると、レンズの絞り値が変わります。
- 動画撮影中はデジタルズームのみ使用できます。シャッターを押す前であれば、光学ズームも使用できます。

光学ズームとデジタルズームの切り替えポイント

ズームボタンの【**▲**】(望遠)を押したままにすると、光学ズームの倍率が最も高くなったところでズーム動作が停止します。いったん離し、続けてズームボタンの【**▲**】(望遠)を押すとデジタルズームが作動し、さらにズームの倍率が高くなっていきます。

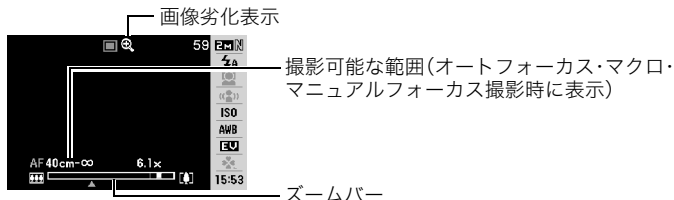

- ズーム中は、ズームバーでおおよその倍率が確認できます。

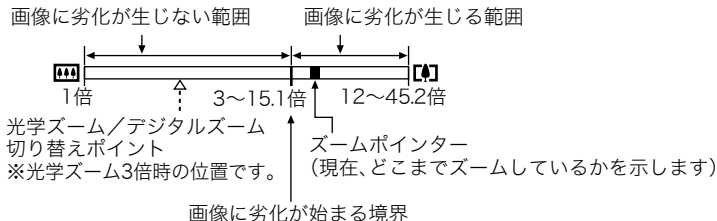

- デジタルズームの倍率は画像サイズ(26ページ)の設定によって異なります。画像サイズが小さいほど高倍率になります。



画像サイズ	最大倍率
8M	12倍
3:2	12倍
16:9	12倍
6M	13.7倍
4M	16.7倍
2M	24.0倍
VGA	45.2倍

- 一般的にデジタルズームを使用した画像は粗くなりますが、本機では、画像サイズが“6M”以下の場合、右の表の倍率までなら画質劣化が無く撮影することができます(HDズーム)。液晶モニターには、デジタルズームしても劣化しない倍率の境界が表示されており、その境界までは劣化せずにズームできます。劣化しない倍率は、画像サイズによって変化します。

画像サイズ	劣化しない倍率の境界
8M	3倍
3:2	3倍
16:9	3倍
6M	3.5倍
4M	4.2倍
2M	6.1倍
VGA	15.1倍



動画を撮影する／音声を録音する

動画を撮影する

1. 撮影前に動画の画質を設定する(62ページ)
画質ごとに撮影できる時間が異なります。
2. 撮影モードにして【BS】を押す
3. 【▲】【▼】【◀】【▶】で“ムービー”のシーンを選び、【SET】を押す
液晶モニターに“”が表示されます。
4. シャッターを押す
撮影が開始され、液晶モニターに“REC”が表示されます。
撮影中は音声(モノラル)も録音されます。
5. もう一度シャッターを押して撮影を終了する
 - 撮影可能な動画は、1ファイル最大4GBまでです。
これを越えると自動的に撮影は終了します。



参考

- 動画を長時間撮影した場合、本機は若干熱を持ちますが、故障ではありません。
- 音声も同時に記録されますので、次の点に注意してください。
 - 指などでマイクをふさがないようにください。
 - 録音の対象がカメラから遠くに離れると、きれいに録音されません。
 - 撮影中にボタン操作をすると、操作音が録音されることがあります。
- 極端に明るい被写体を撮影しようとする、液晶モニターの画像に、縦に尾を引いたような光の帯が表示される場合(スミア現象)がありますが、故障ではありません。この帯は静止画には記録されませんが、動画にはそのまま記録されます。
- 使用するメモリーカードによっては、記録時間がかかるため、コマ落ちする場合があります。このとき、“”と“”が点滅します。このため、最大転送速度が10MB/秒以上のメモリーカードの使用をおすすめします。
- 動画撮影中は、デジタルズームのみ動作します。光学ズームは動作しませんので、光学ズームを使いたいときは、シャッターを押す前にズーム操作をしてください。
- アップで撮影したり、高倍率ズームにしたとき、被写体のブレが目立つため手ブレにご注意ください。三脚を使用することをおすすめします。



音声だけを録音する(ボイスレコード)

静止画や動画は撮影せず、音声だけを録音することができます。内蔵メモリーを使った場合、最長約56分4秒録音できます。

1. 撮影モードにして【BS】を押す

2. 【▲】【▼】【◀】【▶】で“ボイスレコード”のシーンを選び、【SET】を押す

液晶モニターに“”が表示されます。

3. シャッターを押して録音を開始する

- 録音中は、後面ランプが緑色に点滅します。
- 録音中に【SET】を押すと、その部分にマークが付きます。再生するとき、マークの位置に簡単に移動できます。



4. もう一度シャッターを押して録音を終了する

- 続けて次の録音をする場合は手順3、4を繰り返します。
- 録音をやめ、静止画撮影状態に戻るには、【BS】を押し、“” (オート) を選びます。

音声データについて

- 音声はパソコンに保存してWindowsではWindows Media Player、MacintoshではQuickTimeで再生することができます(93、102ページ)。
 - 録音形式:WAVE/IMA-ADPCM記録形式(拡張子は.WAV)
 - 音声ファイルサイズ:約165KB(約5.5KB/秒で30秒間録音時)

録音した音声を聞く

1. 再生モードにして、【◀】【▶】で再生したいボイスレコードの画面を表示させる
ボイスレコードの画面には、“🎤”が表示されます。

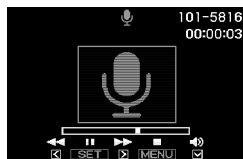

2. 【SET】を押して再生を始める





再生中にできること

早送り／早戻しする	【◀】【▶】
再生と一時停止を切り替える	【SET】
マークの位置から再生する	一時停止中に【◀】【▶】を押し、希望のマークの位置で【SET】を押す
音量を調節する	【▼】を押したのち【▲】【▼】を押す
液晶モニターのオン／オフを切り替える	【▲】(DISP)
再生をやめる	【MENU】

撮りたいシーンを選んで撮影する(ベストショット)

さまざまな撮影シーンがカメラに収録されています。各シーンには被写体や撮影条件に合った最適なカメラの設定が記録されています。望みのシーン(ベストショット)を選ぶだけで最適なカメラの設定が完了します。

■ 撮影シーンの例

			
人物を写します	風景を写します	夜景を写します	夜景と人物を写します



ベストショットで撮影する

1. 撮影モードにして【BS】を押す

ベストショットのシーン一覧が表示されます。

- 初期状態では“” (オート) が選択されています。

2. 【▲】【▼】【◀】【▶】で枠を移動し、シーンを選ぶ

- 【▲】【▼】を押していくと、別のシーン一覧が表示されます。
- 選んだシーンの詳しい内容を確認できます(49ページ)。
- 通常の静止画撮影に戻るには、シーン番号1の“” (オート) を選んでください。シーンの一覧またはシーンの説明画面が表示されている状態で【MENU】を押すと、枠が“” (オート) ヘジャンプします。

現在のシーン(枠部分)



シーン名

シーン番号

3. 【SET】を押して、選んだシーンに決める

撮影できる状態に戻ります。

- 別のシーンに切り替えるまで、同じシーンの設定で撮影されます。
- 別のシーンを選び直すには、手順1からの操作を繰り返します。

4. シャッターを押して撮影する

参考

- 本機にはYouTubeサイトへアップロードするのに最適な動画が撮影できる“YouTube”のシーンを収録しています。このシーンで撮影した動画は専用のフォルダに記録されますので、パソコンで簡単に検索することができます(105ページ)。なお、このシーンでの撮影時間は最大2分となります。

■ シーンの説明画面での操作

選んだシーンの設定内容を見たいときは、シーン一覧でズームボタンを押してください。

- 一覧表示に戻る→ズームボタンを押す
- 次の(前の)シーンを表示する→【◀】【▶】
- 表示中のシーンに決めて撮影できる状態に戻る→【SET】
再度、【BS】を押すと、選んだシーンの説明画面が表示されます。



■ ベストショット撮影時の注意

- “夜景を写します”、“花火を写します”ではシャッター速度が遅くなります。このシーンでは画像にノイズが発生するため、自動的にノイズ低減処理をしています。後面ランプが緑色に点滅している間はキー操作をしないでください。また、手ブレを防ぐため、三脚の使用をおすすめします。
- オークションサイトへの出品物を撮影する“オークション”のシーンを収録しています。このシーンで撮影した画像は専用のフォルダに記録されますので、パソコンで簡単に検索することができます(105ページ)。
- “高感度”のシーンについて
 - フラッシュが発光する状態では、高感度撮影が働きません。
 - 極端に暗い環境では、明るく撮影できないことがあります。
 - シャッター速度が遅くなる場合、手ブレを防ぐために三脚を使用してください。
 - 撮影時の明るさに応じて画像にノイズが入るため、自動的にノイズ低減処理をすることがあります。この場合、撮影が終了するまでに時間が長くなる場合があります。
- シーンに使用されているサンプル画像は本機で撮影されたものではありません。
- 被写体の条件によっては、十分な効果が得られなかったり、正しく撮影されない場合があります。
- 選んだシーンの設定内容は変更することができますが、シーンを選び直したり電源を入れ直すと、設定内容は初期状態に戻ります。

よりよい撮影のための設定

本機では、メニューを操作しているいろいろな設定ができます。

- メニュー画面で操作できる機能の一部は操作パネル(25ページ)からも設定できます。両方で設定できる機能については操作パネルからの操作方法を別途記載していますので、該当するページをご覧ください。

メニュー操作を覚える

■ メニュー画面の操作例

【MENU】を押すと、メニュー画面が表示されます。

- メニューの内容は、撮影モードと再生モードで異なります。

例：撮影モードのメニュー

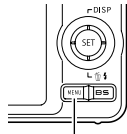
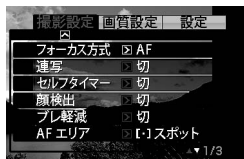

【MENU】

メニュー操作で使うボタン

【◀】【▶】	タブを選びます。【▶】は、項目の決定にも使います。
【▲】【▼】	設定項目を選びます。
【SET】	選択した設定内容に決定します。
【MENU】	メニュー操作を中断して、メニューを消します。

1. 撮影モードにして【MENU】を押す

メニュー画面が表示されます。

2. 【◀】【▶】で設定したい項目のあるタブを選ぶ

3. 【▲】【▼】で設定したい項目を選び、【▶】を押す

4. 【▲】【▼】で設定したい内容を選ぶ

5. 【SET】を押して決定する

- ・【◀】を押すと、選んだ内容に決定され、メニュー画面に戻ります。
- ・他のタブを選ぶときは、【◀】を押したあと【▲】でタブの位置に戻り、【◀】【▶】で切り替えます。

例：“撮影設定”タブ、“フォーカス方式”選択時

タブ



設定項目

■ メニュー操作の本書記載について

本書ではメニュー操作の手順を下記のように記載します。前記の「メニュー画面の操作例」(51ページ)の操作手順を例とすると次のような表記になります。

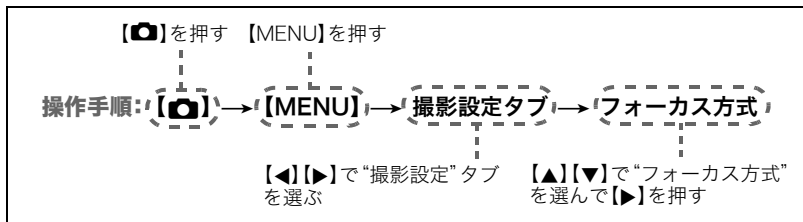

撮影設定について(撮影設定)

ピントの合わせ方を変える(フォーカス方式)

操作手順: **[カメラアイコン]** → **[MENU]** → **撮影設定タブ** → **フォーカス方式**

設定項目	用途	ピントの合わせかた		ピントが合う距離※1	
		静止画	動画	静止画	動画
AF オートフォーカス	一般的な撮影	自動	※2	約40cm～ ∞(無限遠)	※2
M/A マクロ	近くのを撮影	自動	固定 焦点	約15cm～約50cm	距離固定※3,※5
PF パンフォーカス	比較的広い範囲にピントがあうように撮影	固定 焦点		距離固定※3,※4	
∞ 無限遠	景色などの遠景の撮影	固定		無限遠	
MF マニュアルフォーカス	手でピントを合わせたい場合	手動		約15cm～∞(無限遠)※3	

※1 ピントが合う距離はレンズ表面からの距離です。

※2 オートフォーカスモードは動画撮影時は使用できません。

※3 最短距離は光学ズームの位置で変わります。

※4 撮影条件により距離が異なり、シャッター半押し時に液晶モニター上に表示されません。

※5

(m)

ズーム段数	通常		マクロ
	近側	遠側	センター距離
Z1(Wide)	約2.0	∞	0.40
2	約2.7	∞	0.40
3	約4.0	∞	0.40
4	約5.0	∞	0.40
5	約5.6	∞	0.40
6	約7.3	∞	0.40
7(Tele)	約8.0	∞	0.40

注意: 左記数値は目安となります。
動画マクロはセンター距離
に対し前後数cmがピントの
合う範囲になります。

マニュアルフォーカス時のピント合わせ方法

1. ピントを合わせたい被写体を黄色枠に入れる

2. 液晶モニターを見ながら【◀】(近く)【▶】(遠く)でピントを合わせる

- このとき、ピント合わせがしやすいように拡大表示になります。約2秒間操作をしないと、手順1の画面に戻ります。

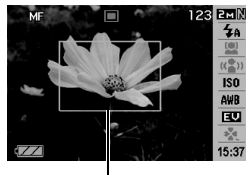

ピント合わせの黄色枠

参考

- オートフォーカスは、静止画撮影時のみ使用できます。
- マクロ(接写)でフラッシュ撮影すると、フラッシュの光がレンズ部にさえぎられて、画像にレンズ部の影が映し込まれることがあります。

- オートフォーカス、マクロ、マニュアルフォーカス撮影時に光学ズームを行うと、画面上に下記のような撮影可能な距離の範囲が表示されます。

例：○○cm - ∞

※○○には数字が入ります。

- マニュアルフォーカスを選択しているとき、“左右キー設定”で設定した【◀▶】の設定は使用できません(59ページ)。

フォーカスロックについて

フォーカスフレームに入らない被写体にピントを合わせて撮影したいときは、フォーカスロックを使います。AFエリアは、“スポット”にしておきます(58ページ)。

1. ピントを合わせたい被写体をフォーカスフレームに入れて、シャッターを半押しする

ピントを合わせたい被写体

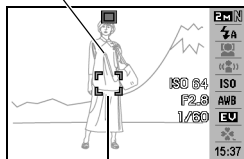

フォーカスフレーム

2. シャッターを半押ししたまま、撮影したい構図にカメラを動かす

3. シャッターを最後まで押し込む

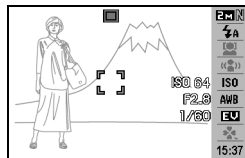

参考

- フォーカスロックと同時に露出(AE)もロックされます。

何枚も連続して撮影する(連写)

操作手順: **[📷]** → **[MENU]** → **撮影設定タブ** → **連写**

“入”にすると、シャッターを押し続けている間、メモリーの空き容量いっぱいまで連続撮影ができます。シャッターから指を離すと、撮影を停止します。



参考

- 連写では、露出/フォーカス位置は1枚目を撮影した際に固定されます。
- 下記の撮影では、連写はできません。
ベストショット撮影の一部(“ムービー”、“YouTube”、“ボイスレコード”)
- 連写中は、撮影が終了するまで、カメラを動かさないように注意してください。
- 連写の速度は、設定されている画像サイズや画質によって異なります。
- 連写の速度は、使用するカードの種類やメモリーの空き容量によって異なります。内蔵メモリーを使用すると連写の速度は遅くなります。
- 連写では、セルフタイマーは使用できません。

セルフタイマーを使う(セルフタイマー)

操作手順: **[📷]** → **[MENU]** → **撮影設定タブ** → **セルフタイマー**

シャッターを押してから一定の時間後にシャッターが切れる(撮影される)ようにすることができます。

 10秒	10秒後に撮影されます。
 2秒	2秒後に撮影されます。シャッター速度が遅くなる条件下で撮影するときに使うと、手ブレ防止ができます。
 x3 (トリプルセルフタイマー)	10秒後に1枚、その後撮影準備完了ごとに2枚の合計3枚撮影されます。撮影準備ができるまでの時間は、画像サイズ、画質の設定やメモリーカードの有無、フラッシュの充電状態によって異なります。
切	セルフタイマー撮影は行いません。

- 設定した時間をカウントしている最中は前面ランプが点滅します。
- カウントダウン中に**[SET]**を押すと、セルフタイマーを解除することができます。

前面ランプ

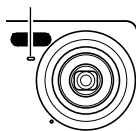

参考

- セルフタイマーが使用できない撮影機能
連写、ベストショット撮影の一部(“ボイスレコード”)
- トリプルセルフタイマーが使用できない撮影機能
ベストショット撮影の一部(“ムービー”、“YouTube”)

人物の顔をきれいに撮影する(顔検出)

操作手順: **[📷]** → **[MENU]** → **撮影設定タブ** → **顔検出**

詳細は操作パネルからの操作方法(31ページ)をご覧ください。

手ブレや被写体ブレを軽減する(ブレ軽減)

操作手順: **[カメラ]** → **[MENU]** → 撮影設定タブ → ブレ軽減

詳細は操作パネルからの操作方法(33ページ)をご覧ください。

オートフォーカスの測定範囲を変更する(AFエリア)

操作手順: **[カメラ]** → **[MENU]** → 撮影設定タブ → AFエリア

[スポット] スポット	中央のごく狭い部分を測定します。フォーカスロック(55ページ)を活用した撮影に便利です。
[マルチ] マルチ	シャッターを半押しすると、9つの測距点の中から、自動的に最適な測距点を選びます。ピントが合った場所のフォーカスフレームが緑色で表示されます。

“**[スポット]**”の場合

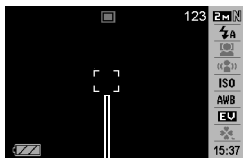

フォーカスフレーム

“**[マルチ]**”の場合

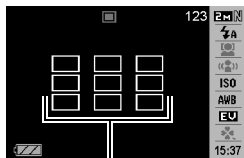

フォーカスフレーム

- 顔検出(31ページ)では、“マルチ”を使うことはできません。

手軽に撮影する(easyモード)

操作手順: **[カメラ]** → **[MENU]** → 撮影設定タブ → easyモード

詳細は操作パネルからの操作方法(37ページ)をご覧ください。

左右キーに機能を割り当てる(左右キー設定)

操作手順: **[カメラ]** → **[MENU]** → **撮影設定タブ** → **左右キー設定**

[◀] [▶]キーに以下の5つのうちどれか1つの機能を割り当てることができます(キーカスタマイズ)。

測光方式	光の測りかたを変える → 63ページ
EVシフト	明るさを補正する → 36ページ
ホワイトバランス	色合いを変える → 63ページ
ISO感度	ISO感度を変える → 34ページ
セルフタイマー	セルフタイマーの時間を設定する → 57ページ
切	[◀] [▶] キーに機能を割り当てない

撮影時、液晶モニターに基準線を表示する(グリッド表示)

操作手順: **[カメラ]** → **[MENU]** → **撮影設定タブ** → **グリッド表示**

撮影時、液晶モニターに方眼を表示します。カメラを水平や垂直に保つ目安線になります。“入”にするとグリッドを表示します。

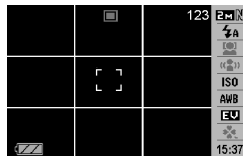

デジタルズームを設定する(デジタルズーム)

操作手順: **[]** → **[MENU]** → **撮影設定タブ** → **デジタルズーム**

デジタルズームを使わないようにすることができます。デジタルズームを使用したくないときは“切”に設定してください。

撮影直後の画像を表示する(撮影レビュー)

操作手順: **[]** → **[MENU]** → **撮影設定タブ** → **撮影レビュー**

“入”にすると、撮影直後の画像が約1秒間表示されます。

画面上のアイコンの意味を確認する(アイコンガイド)

操作手順: **[]** → **[MENU]** → **撮影設定タブ** → **アイコンガイド**

“入”にすると、各種撮影機能を切り替えるときに、アイコンの意味が表示されます。

アイコンの意味を確認できる機能

- 撮影モード、フラッシュ、測光方式、ホワイトバランス、セルフタイマー、EVシフト

各種設定を記憶させる(モードメモリ)

操作手順: **[📷]** → **[MENU]** → **撮影設定タブ** → **モードメモリ**

“入”にすると電源を切ったときにその時点の設定を記憶します。“切”にすると電源を切ったときに初期設定に戻ります。

機能	切(初期設定)	入
BS ベストショット	静止画(オート)	最後の状態
フラッシュ	オート	
フォーカス方式	AF(オートフォーカス)	
ホワイトバランス	オート	
ISO感度	オート	
AFエリア	スポット	
測光方式	マルチ	
セルフタイマー	切	
フラッシュ光量	0	
デジタルズーム	入	
MF位置	MF(マニュアルフォーカス)に切り替える前の位置	
ズーム位置*	ワイド端	

※ズーム位置では光学ズームの位置だけを記憶します。

- モードメモリの“**BS** ベストショット”の設定を“入”の状態では電源をオン/オフすると、“**BS** ベストショット”以外のモードメモリの設定が、入/切のどちらに設定されていても、撮影設定はベストショットの各シーンの初期設定値となります。ただし、“ズーム位置”だけは記録されています。

画質設定について(画質設定)

画像サイズを設定する(静止画サイズ)

操作手順: **[📷]** → **[MENU]** → **画質設定タブ** → **サイズ**

詳しくは操作パネルからの操作方法(27ページ)をご覧ください。

静止画の画質を設定する(画質静止画)

操作手順: **[📷]** → **[MENU]** → **画質設定タブ** → **🖼️画質(静止画)**

高精細-F	画質を優先
標準-N	標準
エコノミー-E	撮影できる枚数を優先

- 枝や木の葉が密集しているようなきめ細かい自然画や複雑な模様を撮影するときは、「高精細-F」にすることで、緻密な画質で撮影できます。
- 画質によって、撮影できる枚数が異なります(145ページ)。

動画の画質を設定する(画質動画)

操作手順: **[📷]** → **[MENU]** → **画質設定タブ** → **🎥画質(動画)**

動画の画質とは、再生したときの画像のきめ細かさや滑らかさ、美しさを示す目安です。画質を高品位(HQ、HQワイド)にすると美しく撮影できますが、撮影できる時間は短くなります。

画質(pixels)		転送レート	フレームレート
HQ	640×480	約10.6メガビット/秒	30フレーム/秒
HQワイド	848×480	約12.5メガビット/秒	
Normal	640×480	約6.2メガビット/秒	
LP	320×240	約2.7メガビット/秒	15フレーム/秒

明るさを補正する(EVシフト)

操作手順: **[カメラアイコン]** → **[MENU]** → **画質設定タブ** → **EVシフト**

詳しくは操作パネルからの操作方法(36ページ)をご覧ください。

色合いを調整する(ホワイトバランス)

操作手順: **[カメラアイコン]** → **[MENU]** → **画質設定タブ** → **ホワイトバランス**

詳しくは操作パネルからの操作方法(34ページ)をご覧ください。

ISO感度を変える(ISO感度)



操作手順: **[カメラアイコン]** → **[MENU]** → **画質設定タブ** → **ISO感度**

詳しくは操作パネルからの操作方法(34ページ)をご覧ください。

光の測りかたを変える(測光方式)

操作手順: **[カメラアイコン]** → **[MENU]** → **画質設定タブ** → **測光方式**

測光方式とは、被写体のどの部分の露出を測るかを決定する方式のことです。

 マルチ	画面の全体を分割し、それぞれのエリアについて測光します。さまざまなシーンで失敗の少ない露出で撮影できます。
 中央重点	中央部を重点的に測光します。自分である程度露出をコントロールしたいときに使います。
 スポット	センターのごく狭い部分を測光します。周囲の影響を受けずに、写したい被写体に露出を合わせることができます。

- “マルチ”設定時は、撮影モードの画面にアイコンが表示されません。

全体の色調を変える(カラーフィルター)

操作手順: **[カメラ]** → **[MENU]** → **画質設定タブ** → **カラーフィルター**
設定できる内容: 切/白黒/セピア/赤/緑/青/黄/ピンク/紫

鮮鋭さを変える(シャープネス)

操作手順: **[カメラ]** → **[MENU]** → **画質設定タブ** → **シャープネス**
+2(もっとも鮮鋭度が高い)から-2(もっとも鮮鋭度が低い)までの5段階から選べます。

色の鮮やかさを変える(彩度)

操作手順: **[カメラ]** → **[MENU]** → **画質設定タブ** → **彩度**
+2(色の鮮やかさがもっとも高い)から-2(色の鮮やかさがもっとも低い)までの5段階から選べます。

明暗の差を変える(コントラスト)

操作手順: **[カメラ]** → **[MENU]** → **画質設定タブ** → **コントラスト**
+2(明暗の差がもっとも高い)から-2(明暗の差がもっとも低い)までの5段階から選べます。

フラッシュの明るさを変える(フラッシュ光量)

操作手順: **[カメラ]** → **[MENU]** → **画質設定タブ** → **フラッシュ光量**
-2(最も弱い)から+2(最も強い)までの5段階から選べます。
・被写体が遠すぎたり近すぎたりする場合、強さが変わらないことがあります。

静止画や動画を再生する

撮影した静止画を見る

操作方法については21ページを参照してください。

撮影した動画を見る

1. **[▶]** (再生) を押して、**[◀] [▶]** で再生したい動画 (ムービー) を表示させる
2. **[SET]** を押して、再生を始める

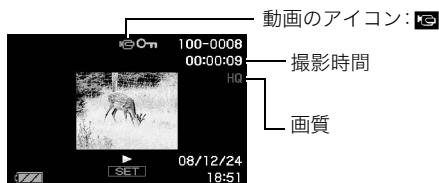

動画の再生中にできること

早送り / 早戻しする	[◀] [▶] <ul style="list-style-type: none">• 押すごとに、早送り、早戻しのスピードが速くなります。• 通常の再生に戻るときは[SET]を押します。
再生と一時停止を切り替える	[SET]
一時停止中にコマ送りする	[◀] [▶] <ul style="list-style-type: none">• 押し続けると、連続してコマ送りします。
音量を調節する	[▼] を押したのち [▲] [▼] を押す <ul style="list-style-type: none">• 音量調節は、再生中にだけできます。
情報表示をオン / オフする	[▲] (DISP)

拡大する	ズームボタンの【Q】(Q)側を押す ・ 拡大中は、【▲】【▼】【◀】【▶】で拡大部分を移動できます。動画は4.5倍まで拡大できます。
再生をやめる	【MENU】

- ・ このカメラで撮影した動画以外は、再生できない場合があります。

画像を拡大して表示する

1. 再生モードにして【◀】【▶】で再生したい画像を表示させる



2. ズームボタンの【Q】(Q)側を押して、画像を拡大表示させる

【▲】【▼】【◀】【▶】で、拡大表示される位置を変えることができます。ズームボタンの【Q】側を押すと、縮小表示されます。

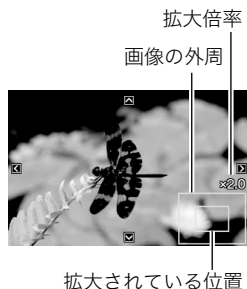
- 情報表示をオンにしてあるとき、画像の右下に拡大されている位置が表示されます。
- 元の表示に戻るには【MENU】または【BS】を押します。
- 最大8倍まで拡大できますが、画像のサイズによっては、8倍まで拡大できないことがあります。



画面に12枚の画像を表示する

1. 再生モードにしてズームボタンの【】()側を押す

【◀】【▶】を押していくと、前後の12枚を表示します。
通常表示(1枚表示)で見たいときは【▲】【▼】【◀】【▶】
を押して、見たい画像に枠を合わせて【SET】を押しま
す。



テレビで静止画や動画を見る

1. 付属のAVケーブルでカメラとテレビをつなぐ

- 付属のAVケーブルをカメラのUSB/AV接続端子に挿入する際は、ケーブルのコネクタをカチッとクリック感があるまでカメラへ押し込んでください。完全に挿入しないと、通信不良や製品の故障の原因となります。
- 完全に挿入しても、イラストのようにコネクタの金属部が見えます。

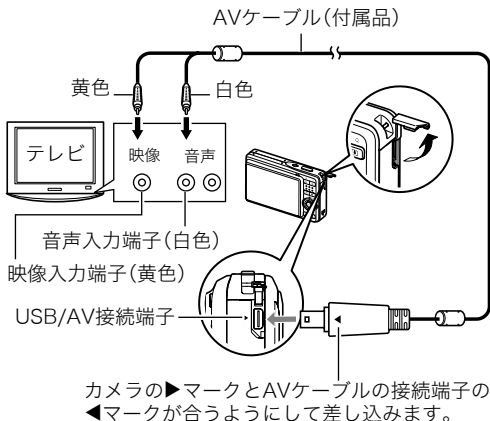
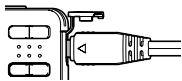

2. テレビの映像入力を“ビデオ入力”に切り替える

テレビに映像入力が2つ以上ある場合は、カメラをつないだ映像入力を選んでください。

3. **【▶】**(再生)を押してカメラの電源を入れる

テレビの画面に画像が表示されます(液晶モニターには何も表示されません)。

- AVケーブルを接続しているときは、**【ON/OFF】**や**【📷】**(撮影)を押しても再生モードで電源を入れることができません。
- 画面の横縦比とビデオ出力の方式を変更できます(114ページ)。

4. 以後、カメラで再生の操作を行う

参考

- 音声はモノラルになります。
- お使いのテレビによっては、画像の一部が表示されないことがあります。
- テレビに画像を映すとき、カメラの**【📷】**/**【▶】**の動作を必ず“パワーオン”または“パワーオン/オフ”に設定しておいてください(113ページ)。
- 音声は最大で出力されます。はじめにテレビの音量を小さくしておき、テレビ側で音量を調節してください。
- 液晶モニターに表示されるアイコンなどは、そのままテレビ画面に表示されます。また、**【▲】**(DISP)で表示内容を切り替えることもできます。

カメラの画像をDVDレコーダーやビデオデッキに録画する

例として、付属のAVケーブルを次のように接続します。

- DVDレコーダーやビデオデッキ側:映像入力端子、音声入力端子
- カメラ側:USB/AV接続端子

このとき、カメラでスライドショーを実行すれば、静止画や動画を記録した思い出のDVDやビデオテープが簡単に作れます。**【▲】**(DISP)を押して画面上の情報表示を消すことで、画像だけを録画することができます(116ページ)。

DVDレコーダーやビデオデッキから出力される画像の見方や録画方法については、それぞれの機器の取扱説明書をご覧ください。

再生時のその他の機能(再生機能)

ここでは再生モードで操作や設定ができるメニュー項目について説明します。

メニューの操作方法については、51ページをご覧ください。

自動的にページ送りして楽しむ(スライドショー)

操作手順: **[▶](再生)** → **[MENU]** → **再生機能タブ** → **スライドショー**

開始	スライドショーを開始します。
時間	スライドショー開始から終了までの時間を設定します。 1~5分、10分、15分、30分、60分
間隔	切り替わりの間隔を設定します。 1~30秒、または“最速”を【◀】【▶】で選びます。 1~30秒を選ぶと、動画や音声付き静止画、音声のみの記録は最初から最後まで再生されます。 “最速”を選ぶと、動画は最初の1コマだけ表示されます。音声のみの記録は再生されません。
エフェクト	エフェクト(特殊効果)を設定します。 入:特殊効果とBGMの再生をする。 切:特殊効果とBGMの再生をしない。

- **[SET]**を押すとスライドショーを中断します。また、**[MENU]**を押すと中断してメニューに戻ります。
- 音量を調節するには、再生中に**[▼]**を押したのち**[▲]****[▼]**を押します。
- 画面の切り替わり中はボタン操作ができません。
- 本機以外で撮影した画像では、切り替わる間隔が長くなる場合があります。

印刷する画像を選ぶ(プリント設定)

操作手順: **[▶]**(再生)→静止画を表示→**[MENU]**→再生機能タブ→
プリント設定(DPOF)

詳しくは80ページをご覧ください。

ファイルを消去できないようにする(プロテクト)

操作手順: **[▶]**(再生)→**[MENU]**→再生機能タブ→プロテクト

オン	<p>ファイルごとにプロテクトをかけます。</p> <ol style="list-style-type: none">① [◀][▶]でプロテクトをかけたいファイルを表示させる② [▲][▼]で“オン”を選び、[SET]を押す プロテクトがかかり、“On”が表示されます。③ 続けて別のファイルにプロテクトをかける場合は手順①、手順②を繰り返す <p>プロテクトの設定をやめるには、[MENU]を押します。プロテクトを解除するには手順②で“オフ”を選んで[SET]を押します。</p> 
全ファイル オン	<p>すべてのファイルにプロテクトをかけます。</p> <ol style="list-style-type: none">① [▲][▼]で“全ファイル オン”を選び、[SET]を押す② [MENU]を押す <p>すべてのファイルのプロテクトを解除するには、手順①で“全ファイル オフ”を選んで[SET]を押します。</p>

- プロテクトをかけたファイルでも、フォーマット操作(115ページ)を行うと、消去されてしまいます。

画像を回転させる(回転表示)

操作手順: **[▶]**(再生) → 静止画を表示 → **[MENU]** → 再生機能タブ → 回転表示

1. **[▲]****[▼]**で“回転”を選び、**[SET]**を押す
[SET]を押すごとに、90° 左回りに回転します。

2. 希望の表示状態になったら**[MENU]**を押す

参考

- 画像データそのものが回転するわけではありません。液晶モニターでの表示のしかたを変えているだけです。
- プロテクトをかけた画像、拡大表示された画像、動画を回転させることはできません。
- 12画面表示では、回転前の画像が表示されます。

画像サイズを小さくする(リサイズ)

操作手順: **[▶]**(再生) → 静止画を表示 → **[MENU]** → 再生機能タブ → リサイズ

撮影した静止画のサイズを小さくして、新しい静止画として保存できます。元の静止画も残ります。リサイズ後の画像は6M/4M/VGAの3種類が選択できます。

- “16:9”、および“3:2”の画像をリサイズすると、画像の両脇が削られ、画像の横縦比が4:3になります。
- リサイズした静止画の日付は、元の静止画を撮影した日付になります。

静止画の一部を切り抜く(トリミング)

操作手順: 【】(再生) → 静止画を表示 → 【MENU】 → 再生機能タブ → トリミング

撮影した静止画の一部を切り抜いて、新しい静止画として保存できます。元の静止画も残ります。

ズームボタンで静止画を拡大/縮小、【▲】【▼】【◀】【▶】で表示位置を変えるなどして、切り抜く部分を決めて【SET】を押します。

- “3:2”、“16:9”の画像をトリミングすると、画像の横縦比が4:3になります。
- トリミング後の静止画の日付は、元の静止画を撮影した日付になります。



静止画に音声を付ける(アフレコ)

操作手順: 【】(再生) → 静止画を表示 → 【MENU】 → 再生機能タブ → アフレコ

撮影した静止画に、あとから音声を付けることができます(音声付き静止画)。静止画に一度付けた音声を録音し直すこともできます(ひとつの静止画につき最長約30秒まで録音できます)。

1. シャッターを押して録音を開始する



録音可能時間

2. もう一度シャッターを押して録音を終了する

- 録音中は指などでマイクをふさがないようにご注意ください。
- 録音の対象がカメラから遠くに離れると、きれいに録音されません。
- 音声のデータ形式などは以下のとおりです。
 - 録音形式: WAVE/IMA-ADPCM記録形式(拡張子は.WAV)
 - 音声ファイルサイズ: 約165KB(約5.5KB/秒で30秒間録音時)
- 下記の画像に、音声を追加することはできません。
 - プロテクトをかけた画像
- 音を消したいときは“アフレコ”を選んだあと“消去”を選び、【SET】、【MENU】の順で押してください。



重要

- 音を消去、変更すると、音声を元に戻すことはできません。

録音した音声を聞くには

1. 再生モードにして【◀】【▶】で音声付き静止画を表示させる

ファイル形態のアイコン“📷”が表示されるファイルが音声付き静止画です。

2. 【SET】を押して、再生を始める

音声の再生中にできること

早送り/早戻しする	【◀】【▶】
再生/一時停止	【SET】
音量を調節する	【▼】を押したのち【▲】【▼】を押す
表示内容を切り替える	【▲】(DISP)
再生をやめる	【MENU】



- 音声付き静止画はパソコンに保存して、WindowsではWindows Media Player、MacintoshではQuickTimeで再生することができます(93、102ページ)。

ファイルをコピーする(コピー)

操作手順: **【▶】(再生)** → **静止画を表示** → **【MENU】** → **再生機能タブ** → **コピー**

内蔵メモリーからメモリーカードへ、またはメモリーカードから内蔵メモリーへ、ファイルをコピーすることができます。

内蔵→カード	内蔵メモリーからメモリーカードにコピーします。 この操作では、すべてのファイルがコピーされます。1ファイルずつ指定してコピーすることはできません。
カード→内蔵	カード内のファイルをひとつずつ内蔵メモリーにコピーできます。 ファイルは、内蔵メモリーの一番大きい番号のフォルダにコピーされます。 ① 【◀】【▶】 でコピーしたいファイルを選ぶ ② 【▲】【▼】 で“コピー”を選び 【SET】 を押す

参考

- コピーできるのは、カメラで撮影した静止画、動画、音声付き静止画、ボイスレコードファイルだけです。

プリント(印刷)する

静止画のプリント方法

お店で プリントする※

画像が入ったメモリーカードを、**プリントサービスのお店**に持参してプリントします。



プリンターで プリントする※

メモリーカードスロット付のプリンターで印刷する
プリンターのスロットにメモリーカードを直接セットしてプリントできます。詳しくは、プリンターに付属の説明書にしたがって操作してください。

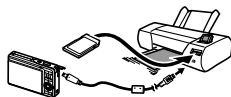

カメラを直接プリンターにつないで印刷する

PictBridgeに対応しているプリンターでプリントします。

パソコンを使って プリントする

Windowsパソコンにつないでパソコンで印刷する

付属のソフト (Photo Loader with HOT ALBUM) をパソコンにインストールした後、プリントします。

→「Photo Loader with HOT ALBUMをインストールする」(91ページ)

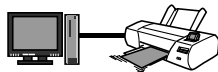

Macintoshにつないでパソコンで印刷する

画像をパソコンに取り込んだ後、市販のプリントソフトを使ってプリントします。

※ プリントしたい画像や枚数、日付の情報を設定しておくことができます。→80ページ

カメラをPictBridge対応のプリンターにつないでプリントする

付属のUSBケーブルでPictBridge対応のプリンターとカメラを接続し、カメラの液晶モニター上でプリントする画像を選んでプリントできます。

■ 接続前の設定

1. カメラの電源を入れ、【MENU】を押す
2. “設定”タブ→“USB”と選び、【▶】を押す
3. 【▲】【▼】で“PTP(PictBridge)”を選び、【SET】を押す

■ プリンターとの接続

付属のUSBケーブルでカメラとプリンターのUSB端子を接続します。

- USBケーブルからは電源は供給されません。電池残量が十分な電池をカメラに入れてから接続してください。
- USBケーブル接続時は、ケーブルのコネクタをカチッとクリック感があるまでカメラへ押し込んでください。完全に挿入しないと、通信不良や製品の故障の原因となります。

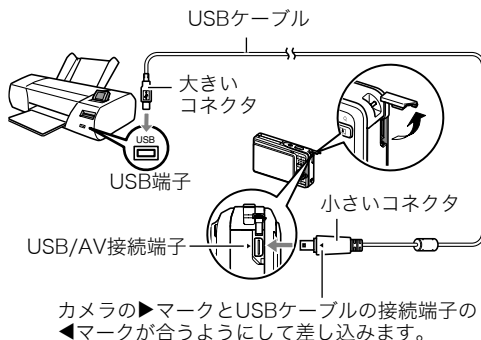

- 完全に挿入しても、イラストのようにコネクタの金属部が見えま
す。
- USBケーブル接続時は、それぞれの機器のUSB端子の形状とケー
ブルの接続端子の形状を合わせてください。

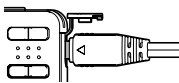

■ プリントする

1. プリンターの電源を入れ、印刷用紙をセットする

2. カメラの電源を入れる

プリントメニュー画面が表示されます。

3. 【▲】【▼】で“用紙サイズ”を選び、【▶】を押す



4. 【▲】【▼】でプリントする用紙サイズを選び、【SET】を押す

- 用紙サイズは次の通りです。
“L判”、“2L判”、“はがき”、“A4”、“Letter”、“プリンタで設定”
- “プリンタで設定”を選ぶと、プリンター側で設定した用紙サイズでプリントされます。
- 用紙について設定できる内容は、プリンターの取扱説明書をご覧ください。

5. 【▲】【▼】でプリントの方法を指定する

1枚プリント : 1枚ずつプリントする場合に選び、【SET】を押します。続けて【◀】
【▶】でプリントしたい画像を選びます。

DPOFプリント : 複数の画像やすべての画像をプリントする場合に選び、【SET】を押します。DPOF機能(80ページ)で設定した画像がプリントされます。

- 日付印刷の有無を切り替えるには、【BS】を押します。
“あり”を表示させると、日付がプリントされます。



6. 【▲】【▼】で“プリント”を選び、【SET】を押す

プリントが始まり、液晶モニターに“処理中です しばらくお待ちください”と表示されます。しばらくすると表示が消えますが、プリントは終了していません。カメラのいずれかのボタンを押すと、プリントの状況が再び表示されます。プリントが終了すると、プリントメニュー画面に戻ります。

- “1枚プリント”で別の画像をプリントする場合は、手順5から同様の操作を行ってください。

7. プリントが終了したらカメラの電源を切り、カメラとUSBケーブルをはずす

プリントする画像や枚数を指定しておく (DPOF)



■ DPOF (Digital Print Order Format) とは

プリントしたい「画像の種類」「枚数」「日付印刷の有無」を設定し、メモリーカードなどの記録媒体に記録するための規格です。DPOF対応の家庭用プリンターやプリントサービス店でプリントすることができます。

- プリンターによっては、DPOFに対応していない場合があります。
- お店でプリントをする場合、DPOF機能を利用できない場合があります。

■ 画像ごとにプリント枚数を指定する

操作手順: **[▶]**(再生) → 静止画を表示 → **[MENU]** → 再生機能タブ →
プリント設定 (DPOF) → 選択画像

1. **[◀]****[▶]**でプリントしたい画像を表示させる

2. **[▲]****[▼]**でプリントする枚数を決める

- 99枚まで設定できます。プリントしたくない場合は“00”にしてください。
- 日付をプリントしたい場合は、**[BS]**を押して日付印刷を“あり”にします。
 - 他の画像をプリントする場合は、手順1～2を繰り返してください。
-

3. **[SET]**を押す

■ すべての画像に同じプリント指定をする

操作手順: **【▶】(再生) → 静止画を表示 → 【MENU】 → 再生機能タブ →
プリント設定(DPOF) → 全画像**

1. **【▲】【▼】**でプリントする枚数を決める

99枚まで設定できます。プリントしたくない場合は“00”にしてください。

- 日付をプリントしたい場合は、**【BS】**を押して日付印刷を“あり”にします。

2. **【SET】**を押す

プリントが完了してもDPOFの設定は解除されません

次回プリント時に前回設定した画像がある場合は、前回設定のままプリントされます。設定を解除する場合は、全画像プリントの枚数設定を“00”にしてください。

お店でプリントするときに気をつけていただきたいこと

お店でプリントを注文する場合は、注文時に「DPOFでプリントする画像、枚数、日付を設定済みです」とお伝えください。お伝えいただかないと、設定された内容(画像、枚数、日付)が反映されず、すべての画像がプリントされたり、日付がプリントされないことがあります。

■ 日付プリントについて

以下の方法で、画像に撮影時の日付を入れてプリントできます。

カメラで 設定する	DPOF機能で設定する(80ページ) 印刷するごとに、日付印刷の有無を指定できます。 日付を入れて印刷する画像と日付を入れない画像に分けることができます。
	タイムスタンプ機能で設定する(110ページ) <ul style="list-style-type: none">撮影時点ですべての画像に日付が写し込まれ、印刷時には必ず日付が印刷されます(写し込まれた日付は消去できません)。タイムスタンプ機能で日付を写し込んだ画像には、DPOF機能で日付印刷を設定しないでください。日付が二重に印刷されてしまいます。
パソコンで 設定する	付属のソフト「Photo Loader with HOT ALBUM」(84ページ)で日付を入れてプリントする(Windowsパソコンの場合)
お店に 依頼する	プリントを注文するとき、お店に日付をプリントするよう依頼する

■ 本機の対応規格



- PictBridge
カメラ映像機器工業会(CIPA)制定の規格です。
- Exif Print
Exif Print(Exif2.2)は、対応プリンターをお使いの場合に画像ファイルに記録された撮影情報を印刷出力に反映させることを可能にします。Exif Print対応プリンターの機種名やプリンターのバージョンアップ等については、各プリンターメーカーにお問い合わせください。



パソコンを利用する

パソコンを使ってできること

カメラをパソコンに接続して、次のことができます。

<p>パソコンに画像を保存して見る</p> 	<ul style="list-style-type: none">• 手動でパソコンに保存して見る (USB接続) (86、99ページ)。• 自動的にパソコンに保存して見る (Photo Loader with HOT ALBUM*) (91ページ)。撮影日別に整理をしたり、カレンダー形式で一覧表示したりできます。
<p>パソコンに保存した画像をカメラに戻す</p> 	<p>画像以外にも、パソコンに表示されている画面をカメラに転送できます (Photo Transport*) (95ページ)。</p>
<p>動画を再生・編集する</p> 	<ul style="list-style-type: none">• 動画を再生することができます (DirectX 9.0c (92ページ))。• 動画を編集する場合は、必要に応じて、市販のソフトをご利用ください。

※Windows専用です。

カメラとパソコン、付属のソフトを使ってできることや操作のしかたは、Windowsパソコンの場合とMacintoshの場合で異なります。

- Windowsパソコンの場合→「Windowsパソコンを利用する」(84ページ)
- Macintoshの場合→「Macintoshを利用する」(99ページ)

Windowsパソコンを利用する

OSのバージョンおよび使用目的に応じて、必要なソフトをインストールしてください。

使用目的	OSのバージョン	インストールするソフト	参照ページ
パソコンに手動で画像を保存して見る	Vista/XP/2000	インストールする必要はありません。	86
パソコンに自動的に画像を保存/画像の管理	Vista/XP/2000	Photo Loader with HOT ALBUM 3.1 DirectX 9.0c (パソコンにDirectX 9.0以上がないとき)	91
動画の再生	Vista/XP/2000	DirectX 9.0c Windows 2000の場合 パソコンにDirectX 9.0以上がない場合はDirectX 9.0cもインストールする(92ページ) • 付属のCD-ROMにWindows Media Playerは収録されていませんが、パソコンにすでにインストールされているWindows Media Playerで再生することができます。	92
動画の編集	Vista/XP/2000	— • 必要に応じて、市販のソフトをご利用ください。	—

使用目的	OSのバージョン	インストールするソフト	参照ページ
YouTubeサイトへの動画のアップロード	Vista/ XP(SP2)/ 2000(SP4)	YouTube Uploader for CASIO	93
カメラへの画像の転送	Vista/XP/ 2000	Photo Transport 1.0	95

■ 同梱ソフト使用時の動作環境について

使用するソフトによって、パソコンに必要な動作環境が異なります。各ソフトをインストールするときに「お読みください」を読んでご確認ください。「同梱ソフト使用時の動作環境について(127ページ)」にもまとめて記載しています。

■ 英語版のソフトを利用するときは

- CD-ROMから英語のソフトをインストールしてください。ただし、日本語版と英語版を2重インストールしないでください。
- 英語版のソフトをインストールするときは、CD-ROMをパソコンにセットして、MENU画面が表示されたら、“Language”の“English”をクリックします。

■ 同梱ソフトをWindows Vistaで使用する場合のご注意

- Photo Loader with HOT ALBUM、YouTube Uploader for CASIO、およびPhoto Transportは、64bitのWindows Vistaには対応していません。
- DirectX以外の同梱ソフトは、管理者(Administrator)権限以外は使用できません。
- 自作パソコンやデュアル環境でのサポートは行っていません。
- お客様のパソコン環境によっては、対応できない場合があります。
- 以前購入されたカメラに同梱のPhoto Loaderで保存している画像データは、Photo Loader with HOT ALBUMに移行することで引き続きお使いいただけます。

■ 画像をパソコンに保存する/パソコンで見る

カメラをパソコンに接続して、画像(静止画や動画などのファイル)をパソコンに保存したり、パソコンで見ることができます。

■ カメラとパソコンを接続してファイルを保存する

1. カメラの電源を入れ、【MENU】を押す

2. “設定”タブ→“USB”と選び、【▶】を押す

3. 【▲】【▼】で“Mass Storage”を選び、【SET】を押す

4. カメラの電源を切り、付属のUSBケーブルでカメラとパソコンのUSB端子を接続する

- USBケーブルからは電源は供給されません。電池残量が十分な電池をカメラに入れてから接続してください。
- USBケーブル接続時は、ケーブルのコネクタをカチッとクリック感があるまでカメラへ押し込んでください。完全に挿入しないと、通信不良や製品の故障の原因となります。
- 完全に挿入しても、イラストのようにコネクタの金属部が見えます。
- USBケーブル接続時は、それぞれの機器のUSB端子の形状とケーブルの接続端子の形状を合わせてください。

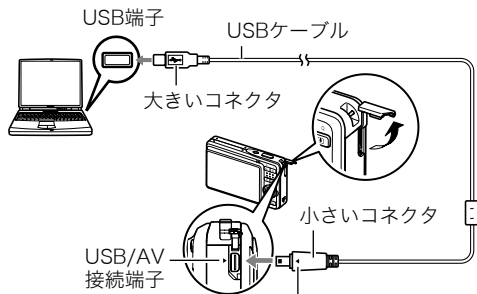

カメラの▶マークとUSBケーブルの接続端子の◀マークが合うようにして差し込みます。

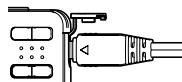

5. カメラの電源を入れる

6. 画像をパソコンにコピーする

Windows XP

- ① “フォルダを開いてファイルを表示するエクスプローラ使用”を選んで“OK”をクリックする
- ② “DCIM”フォルダをドラッグアンドドロップしてWindowsのデスクトップにコピーする

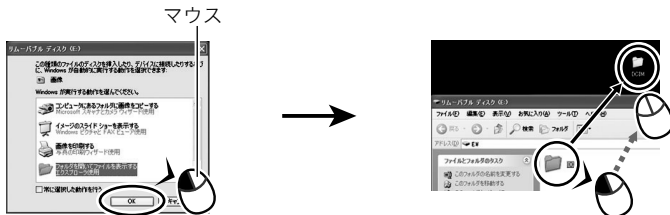

Windows Vista

- ① “フォルダを開いてファイルを表示—エクスプローラ使用”を選ぶ
- ② “DCIM”フォルダをドラッグアンドドロップしてWindowsのデスクトップにコピーする

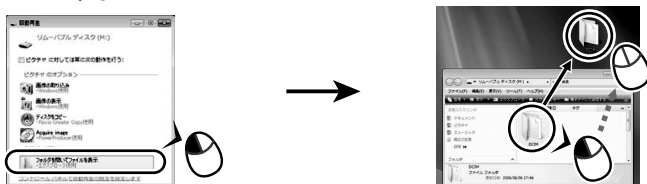

Windows 2000

- ① “マイコンピュータ”をダブルクリックする
- ② “リムーバブルディスク”をダブルクリックする
- ③ “DCIM” フォルダをドラッグアンドドロップしてWindowsのデスクトップにコピーする

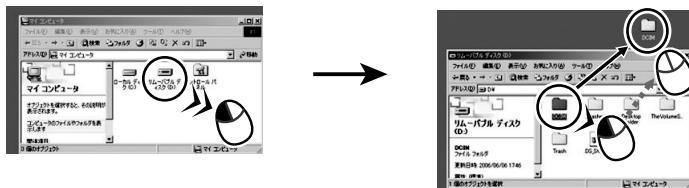

7. コピーが終了したらカメラをパソコンからはずす

Windows Vista/Windows XP

カメラの【ON/OFF】を押して電源を切り、後面ランプが消灯したのを確認してからカメラをパソコンからはずす。

Windows 2000

パソコン画面のタスクトレイのカードサービスを左クリックし、カメラに割り当てられているドライブ番号の停止を選択する。その後、後面ランプが消灯したのを確認してから、カメラの【ON/OFF】を押して電源を切りカメラを取りはずす。

■ パソコンに保存した画像を見る

1. コピーした“DCIM”フォルダをダブルクリックして、フォルダを開く



2. 見たい画像が入ったフォルダをダブルクリックして開く



3. 見たい画像ファイルをダブルクリックして画像を表示させる

- ファイル名については「メモリー内のフォルダ構造」(105ページ)を参照ください。
- カメラ内で回転表示させた画像をパソコンで見た場合は、回転させる前の画像が表示されます。



重要

- 内蔵メモリーやメモリーカード内の画像に対して、パソコンで修正・削除・移動・名前の変更などを行わないでください。画像管理データと整合性がとれず、カメラで再生できなくなったり、撮影枚数が極端に変わったりします。修正・削除・移動・名前の変更などはパソコンに保存した画像で行ってください。
- 画像を見たり保存している途中でケーブルを抜いたり、カメラの操作を行わないでください。データが破壊される恐れがあります。

パソコンに自動的に画像を保存する／画像を管理する

パソコンに自動的に画像を保存したり管理するには、付属のCD-ROMに収録されているPhoto Loader with HOT ALBUMをパソコンにインストールします。



■ Photo Loader with HOT ALBUMをインストールする

1. パソコンを起動し、付属のCD-ROMをパソコンのCD-ROMドライブに入れる

メニュー画面が表示されます。パソコンの設定によっては、自動的にメニュー画面が表示されない場合があります。その場合は、CD-ROMが割り当てられているドライブを開き、AutoMenu.exeをダブルクリックしてください。



-
2. “Photo Loader with HOT ALBUM 3.1”をクリックして選び、“お読みください”をクリックして読む
インストールするために必要な条件や動作環境が書かれています。

-
3. Photo Loader with HOT ALBUMの“インストール”をクリックする

-
4. 画面の指示にしたがって操作する

Photo Loader with HOT ALBUMがインストールされます。

DirectXの確認

Photo Loader with HOT ALBUMで取り込んだ画像を管理するには、パソコンにDirectX 9.0以上がインストールされている必要があります。以下の手順でDirectXのバージョンを確認してください。

1. “スタート”→“すべてのプログラム”→“アクセサリ”→“システムツール”の順でたどり、“システム情報”を開く
-
2. メニューバーから“ツール”→“DirectX 診断ツール”の順で開く
“システム”タブをクリックし、“DirectX バージョン”が9.0以上であることを確認してください。
-
3. “終了”をクリックして「DirectX 診断ツール」を終了する
 - DirectX 9.0以上がインストールされていない場合は、付属のCD-ROMに収録されている「DirectX 9.0c」をインストールしてください。

動画を再生する

動画はパソコンにすでにインストールされているWindows Media Playerで再生することができます。パソコンに動画をコピーしてから、画像ファイルをダブルクリックして再生してください。

■ 動画再生のご注意

- 必ず動画データはパソコンに保存してから再生してください。ネットワーク上やメモリーカードなどにある動画データを再生しても、正しく再生できない場合があります。
- お使いのパソコンの性能によっては、正しく動作しない場合があります。その場合は以下をお試しください。
 - 動画の画質を“Normal”または“LP”に設定して撮影する。
 - 最新のWindows Media Playerにバージョンアップする。
 - 開いている他のソフトウェアを閉じたり、常駐ソフトを止める。

なお、パソコンで正しく動作しない場合でも、付属のAVケーブルを使って映像入力端子を持ったテレビやパソコンで再生することができます。

YouTubeに動画をアップロードする

ベストショットモードの“YouTube”のシーンで撮影した動画ファイルを簡単にYouTubeのWebサイトへアップロードするには、付属のCD-ROMに収録されているYouTube Uploader for CASIOをパソコンにインストールします。

■ YouTubeとは

YouTube, LLC社が運営する動画サイトです。YouTubeでは、動画の閲覧や動画をアップロードすることができます。

■ YouTube Uploader for CASIOをインストールする

1. CD-ROMのメニュー画面(91ページ)で“YouTube Uploader for CASIO”を選ぶ
-
2. “お読みください”をクリックしてインストールの条件や動作環境を読んだ後、インストールする

■ 動画ファイルをYouTubeにアップロードする

- YouTube Uploader for CASIOを使用する前にYouTubeのWebサイト (<http://jp.youtube.com/>) でユーザー会員登録をしてください。
- 著作権(著作隣接権を含みます)により保護されているビデオは、ご自身が権利を有しているか、関係する権利者から許可を得ている場合を除いてアップロードしないでください。
- アップロードできるファイルのサイズは、1つのファイルにつき最大100MBです。

1. ベストショットモードの“YouTube”のシーンで動画を撮影する

-
2. あらかじめパソコンをネットワークに接続しておく

-
3. カメラをパソコンに接続する(86ページ)

-
4. カメラの電源を入れる

YouTube Uploader for CASIOが自動的に起動します。

- 初めて起動したときは、YouTubeのユーザーID、パスワード、お使いのネットワークの環境を設定し、[OK]ボタンをクリックしてください。

-
5. 画面左側に動画ファイルをアップロードするのに必要なタイトル、カテゴリー等が表示されるので、動画ファイルをアップロードする際に必要な情報を入力する

 6. 画面右側に動画ファイルのリストが表示されるので、アップロードしたい動画ファイルのチェックボックスにチェックを入れる

 7. すべての準備が整ったら、[アップロード]ボタンをクリックする
動画ファイルがWebサイトに転送されます。
 - ファイル転送が終わったら、[終了]ボタンをクリックし、アプリケーションを終了してください。

パソコンに保存した画像をカメラに戻す

パソコンに取り込んだ画像をもう一度カメラへ戻すには、付属のCD-ROMに収録されているPhoto Transportをパソコンにインストールします。

■ Photo Transportをインストールする

1. CD-ROMのメニュー画面(91ページ)で“Photo Transport”を選ぶ

2. “お読みください”をクリックしてインストールの条件や動作環境を読んだ後、インストールする

■ 画像をカメラに転送する

1. “スタート”→“すべてのプログラム”→“Casio”→“Photo Transport”の順でクリックする
Photo Transportが起動します。

-
2. 転送したい画像ファイルを
[転送ボタン]にドラッグア
ンドドロップする

[転送ボタン] [設定ボタン] [ヘルプボタン]

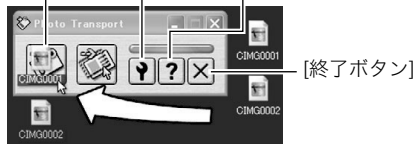

-
3. 画面の指示にしたがって操作する

画像ファイルがカメラに転送されます。

- 画面の指示や転送される画像の詳細はPhoto Transportの設定によって異なります。詳しくは[設定ボタン]や[ヘルプボタン]を押して設定内容を確認してください。

転送するデータについて

- 転送できる画像は下記の拡張子の画像データです。
.jpg、.jpeg、.jpe、.bmp(.bmpはJPEG画像に変換されて転送されます)
- 画像によっては一部転送できない場合があります。
- 動画は転送できません。

■ パソコンの画面をカメラに転送する

-
1. カメラをパソコンに接続する(86ページ)

-
2. “スタート”→“すべてのプログラム”→“Casio”→“Photo Transport”の順で
クリックする

Photo Transportが起動します。

-
3. 転送したい画面を表示する

4. [キャプチャーボタン]をクリックする



[キャプチャーボタン]

5. 転送したい範囲を囲む

転送したい部分の左上に「」(矢印)を移動してマウスの左ボタンを押したままにし、そのままマウスを右下へずらします。

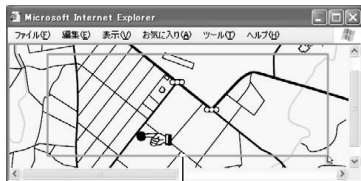

転送される範囲

6. 画面の指示にしたがって操作する

囲んだ範囲の画像がカメラに転送されます。

- キャプチャーした画像はJPEG画像に変換されて転送されます。
- 画面の指示や転送される画像の詳細はPhoto Transportの設定によって異なります。詳しくは[設定ボタン]や[ヘルプボタン]を押して設定内容を確認してください。

■ 設定／ヘルプについて

設定内容の変更は[設定ボタン]をクリックして変更します。設定内容、操作方法やトラブルシューティングについては、Photo Transportの[ヘルプボタン]をクリックしてヘルプをご覧ください。

ユーザー登録をする

パソコンからインターネットを通してのみ、「カシオデジタルカメラオフィシャルWebサイト」へのユーザー登録をすることができます。

- 下記のアドレスからユーザー登録ができます。

<http://www.casio.jp/reg/dc/>

登録いただいた個人情報のお取り扱いに関しては、Webサイト上の「ご利用になる前に」に記載されていますので、ご確認ください。ユーザー登録はデジタルカメラ本体や付属ソフトのバージョンアップのご連絡その他情報発信を目的としています。付属ソフトウェアについては、ユーザー登録をしなくてもインストールや使用は可能です。

下記の方法でも登録できます。

1. CD-ROMのメニュー画面(91ページ)で“オンラインユーザ登録”を選んだ後、画面の指示に従って操作する
-
2. ユーザー登録が終了したら、インターネットの接続を終了する

Macintoshを利用する

Mac OSのバージョンおよび使用目的に応じて、必要なソフトをインストールしてください。

使用目的	OSのバージョン	インストールするソフト	参照ページ
パソコンに手動で画像を保存して見る	Mac OS 9	インストールする必要はありません。	99
	Mac OS X		
パソコンに自動的に画像を保存／画像の管理	Mac OS 9	市販のソフトをご利用ください。	102
	Mac OS X	OSにバンドルされているiPhotoが利用できます。	
動画の再生	OS 9／OS X	OSにバンドルされているQuickTimeで再生できます。	102

画像をパソコンに保存する／パソコンで見る

重要

- Mac OS 8.6以前、またはMac OS Xの10.0ではご使用できません。Mac OS 9、X(10.1、10.2、10.3、10.4)のみで使用できます(OS標準のUSBドライバを使用)。

■ カメラとパソコンを接続してファイルを保存する

1. カメラの電源を入れ、【MENU】を押す
2. “設定”タブ→“USB”と選び、【▶】を押す

3. 【▲】【▼】で“Mass Storage”を選び、【SET】を押す

4. カメラの電源を切り、付属のUSBケーブルでカメラとパソコンのUSB端子を接続する

- USBケーブルからは電源は供給されません。電池残量が十分な電池をカメラに入れてから接続してください。
- USBケーブル接続時は、ケーブルのコネクタをカチッとクリック感があるまでカメラへ押し込んでください。完全に挿入しないと通信不良や製品の故障の原因となります。
- 完全に挿入しても、イラストのようにコネクタの金属部が見えます。
- USBケーブル接続時は、それぞれの機器のUSB端子の形状とケーブルの接続端子の形状を合わせてください。

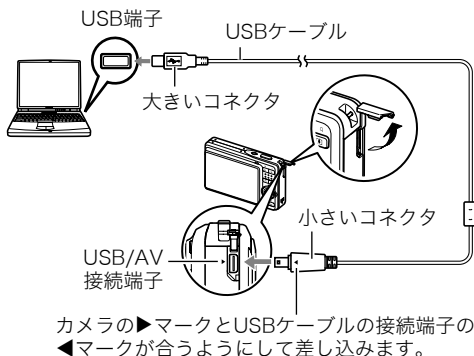

カメラの▶マークとUSBケーブルの接続端子の◀マークが合うようにして差し込みます。

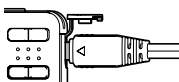

5. カメラの電源を入れる

カメラの後面ランプが緑色に点灯します。パソコンは、カメラ内のメモリーカードまたは内蔵メモリーを「ドライブ」として認識します。Mac OSのバージョンにより、表示されるアイコンが異なる場合があります。



6. 表示されたドライブをダブルクリックする

7. “DCIM”フォルダをデスクトップにドラッグアンドドロップして、画像をパソコンにコピーする

8. コピーが終了したらドライブを“取り出し”または“ゴミ箱”へドラッグアンドドロップする

9. カメラの【ON/OFF】を押して電源を切り、緑の後面ランプが消灯したのを確認してから、カメラをパソコンからはずす

■ パソコンに保存した画像を見る

1. 表示されたドライブをダブルクリックする

2. “DCIM”フォルダをダブルクリックして、フォルダを開く

3. 見たい画像が入ったフォルダをダブルクリックして開く

4. 見たい画像ファイルをダブルクリックして画像を表示させる

- ファイル名については「メモリー内のフォルダ構造」(105ページ)を参照ください。
- カメラ内で回転表示させた画像をパソコンで見た場合は、回転させる前の画像が表示されます。

重要

- 内蔵メモリーやメモリーカード内の画像に対して、パソコンで修正・削除・移動・名前の変更などを行わないでください。画像管理データと整合性がとれず、カメラで再生できなくなったり、撮影枚数が極端に変わったりします。修正・削除・移動・名前の変更などはパソコンに保存した画像で行ってください。
- 画像を見たり保存している途中でケーブルを抜いたり、カメラの操作を行わないでください。データが破壊される恐れがあります。

パソコンに自動的に画像を保存する／画像を管理する

Mac OS Xをお使いの場合は、OSにバンドルされているiPhotoを使って画像ファイルの管理ができます(Mac OS 9をお使いの場合は、市販のソフトをご利用ください)。

動画を再生する

動画はMacintoshにすでにインストールされているQuickTimeで再生することができます。Macintoshに動画をコピーしてから、画像ファイルをダブルクリックして再生してください。



■ 動画再生時のご注意

お使いのMacintoshの性能によっては、正しく動作しない場合があります。その場合は、以下をお試しください。

- 動画の画質を“Normal”または“LP”にして撮影する
- 最新のQuickTimeにバージョンアップする
- 実行中の他のソフトウェアを終了する

なお、Macintoshで正しく動作しない場合でも、付属のAVケーブルを使って映像入力端子を持ったテレビやMacintoshで再生することができます。

重要

- 必ず動画データはパソコンに保存してから再生してください。ネットワーク上やメモリーカードなどにある動画データを再生しても、正しく再生できない場合があります。

ユーザー登録をする

パソコンからインターネットを通してのみ、ユーザー登録をすることができます。「カシオ デジタルカメラオフィシャルWebサイト」で登録を行ってください。

ユーザー登録アドレス <http://www.casio.jp/reg/dc/>

ユーザー登録で登録いただいた個人情報のお取り扱いに関しては、Webサイト上の「ご利用になる前に」に記載されていますので、ご確認ください。ユーザー登録はデジタルカメラ本体やその他情報発信を目的としています。

ファイルとフォルダについて

本機では、撮影した静止画などのひとつひとつが、個別のデータとして記録されます。個別のデータのことを「ファイル」と呼びます。各ファイルは、「フォルダ」と呼ばれるまとまりにグループ分けされます。ファイル、フォルダには、区別のための名前が自動的に付きます。

- フォルダ構造の詳細は、「メモリー内のフォルダ構造」(105ページ)をご覧ください。

	名前と最大作成数	例
ファイル	“CIMG0001”から“CIMG9999”までで、最大9999個のファイルが1つのフォルダに作成されます。拡張子は記録したファイルの形式によって異なります。	26番目に記録した ファイル名: CIMG0026.JPG 連番(4桁) 拡張子
フォルダ	“100CASIO”から“999CASIO”までです。最大900のフォルダが作成されます。 <ul style="list-style-type: none">• ベストショットモードにはオークションサイトへの出品を撮影する“オークション”のシーンを収録しています。このシーンで撮影した場合、フォルダ名は「100_AUCT」となります。• ベストショットモードにはYouTubeサイトへアップロードするのに最適な動画を撮影する“YouTube”のシーンを収録しています。このシーンで撮影した場合、フォルダ名は「100YOUTB」となります。	連番100のフォルダ名: 100CASIO 連番(3桁)

- フォルダ名、ファイル名は、パソコンで見ることができます。カメラの液晶モニターでの表示については、133ページをご覧ください。
- 保存できるフォルダ数、ファイル数は、サイズや画質、メモリーカードの容量によって異なります。

メモリー内のデータについて

本機で撮影された画像は、DCF (Design rule for Camera File system) 規格に準拠した方法でメモリーへ保存されます。

■ DCF規格について

本機で撮影した画像をDCF規格対応の他社のカメラで見たり、この規格対応の他社のプリンターで印刷したりすることができます。また、DCF規格対応の他社のカメラの画像も本機で見ることができます。

■ メモリー内のフォルダ構造

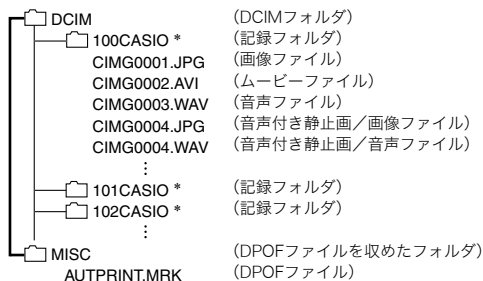

* ベストショットモードにはオークションサイトへの出品品を撮影する“オークション”のシーンを収録しています。このシーンを撮影した場合、記録フォルダ名は「100_AUCT」となります。また、ベストショットモードにはYouTubeサイトへアップロードするのに最適な動画を撮影する“YouTube”のシーンを収録しています。このシーンを撮影した場合、記録フォルダ名は「100YOUTB」となります。

■ このカメラで扱える画像ファイル

- 本機で撮影した画像ファイル
- DCF規格に対応している画像ファイル

DCF規格の画像ファイルでも、使用できない機能がある場合があります。また、本機以外で撮影された画像の場合、再生にかかる時間が長くなる場合があります。

■ パソコン上で内蔵メモリー／メモリーカードを扱うときのご注意

- メモリーの内容をパソコンに保存する際は“DCIM”フォルダごと保存してください。その際“DCIM”フォルダの名前を年月日などに変えておくと、あとで整理するときに便利です。ただし、パソコンに保存したファイルをカメラに戻す場合は、フォルダ名をパソコン上で“DCIM”に戻しておいてください。本機では“DCIM”以外の名前のフォルダは認識されません。“DCIM”フォルダ内の他のフォルダ名を変えた場合も同様です。
- フォルダやファイルをカメラで正しく認識させるためには、メモリー内のフォルダ構造が105ページのフォルダ構造の通りである必要があります。
- メモリーカードはPCカードアダプターやメモリーカードリーダー／ライターで直接パソコンに読み込むことができます。

その他の設定について

ここでは撮影モードと再生モードのどちらでも操作や設定ができるメニュー項目について説明します。

メニューの操作については、51ページをご覧ください。

撮影モードの画面のレイアウトを選ぶ(☑操作パネル)

操作手順: 【MENU】→設定タブ→☑操作パネル

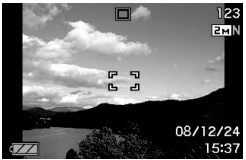

撮影モードでの画面に表示されるアイコン等のレイアウトが選べます。

入	画面の右側にアイコンが表示されます。撮影モード中に【SET】を押せば、各種項目の設定が素早くできます。	
切	画像をできるだけ画面いっぱいに表示しますので、「16:9」の画像(27ページ)を大きく表示して撮影したいときなどに便利です。アイコンは画面に重なって表示されます。 <ul style="list-style-type: none">• 本書では、操作パネルが“入”の状態の説明しています。	

再生モードの画面のレイアウトを選ぶ(☑表示)

操作手順: 【MENU】→設定タブ→☑表示

再生モードでの再生画像の表示範囲が選べます。

ワイド	画像を画面の幅いっぱいを使って、できるだけ大きく表示します。画像の縦横の比率によって、画像の上下が切れて表示されます。	
4:3	画像が常に100%表示されます。画像の縦横の比率によって、画像の上下、または左右に黒い帯が表示されます。	

カメラの音を設定する(操作音)

操作手順: **[MENU]** → **設定タブ** → **操作音**

起動音	
ハーフシャッター	音色を設定します。
シャッター	サウンド1~5:内蔵されたサンプル音が鳴ります。 切:音は鳴りません。
操作音	
操作音 (🔊)	操作音の音量を設定します。ビデオ出力時(68ページ)の音量にも反映されます。
再生音 (🔊)	動画や音声付き静止画の音量を設定します。ビデオ出力時(68ページ)の音量に反映されません。

- 音量を“0”に設定すると、音は鳴りません。

画像の連番のカウント方法を切り替える(ファイルNo.)

操作手順:【MENU】→設定タブ→ファイルNo.

撮影時に画像に付く連番(104ページ)のカウント方法を切り替えます。

メモリする	今まで撮影したファイルの連番を記憶します。ファイルを消去したり、何も記録されていないメモリーカードに交換しても、記憶した連番からファイル名を付けます。メモリーカードにファイルが残っている場合で、残っているファイルのファイル名がカメラの記憶した連番より大きい場合は、残っているファイルの最大の連番+1からファイル名が付きます。
メモリしない	ファイルをすべて消去したり、何も記録されていないメモリーカードに交換すると、ファイルの連番を継続せずに、0001番からファイル名を付けます。メモリーカードにファイルが残っている場合は、残っているファイルの最大の連番+1からファイル名を付けます。

海外旅行先での時刻を設定する(ワールドタイム)

操作手順:【MENU】→設定タブ→ワールドタイム

購入時に設定した自宅の日時とは別に、海外旅行などで訪問する都市の日時を1都市選んで表示することができます。世界162都市(32タイムゾーン)に対応しています。

1. 【▲】【▼】で“訪問先”を選び、【▶】を押す

- 通常の時刻表示の地域・都市を変更するときは“自宅”を選びます。

2. **【▲】【▼】**で“都市”を選び、**【▶】**を押す

- “訪問先”の設定でサマータイムを設定するときは、**【▲】【▼】**で“サマータイム”を選び、“入”に設定します(サマータイムとは、夏の一定期間、日照時間を有効に使うため、通常の時刻から1時間進める夏時間制度のことです)。

3. **【▲】【▼】【◀】【▶】**で地域を選び、**【SET】**を押す

4. **【▲】【▼】**で都市を選び、**【SET】**を押す

5. **【SET】**を押す

日付や時刻を写し込む(タイムスタンプ)

操作手順: **【MENU】**→**設定タブ**→**タイムスタンプ**

撮影時に画像の右下に、日付や時刻を写し込むことができます。

例)2009年12月24日 午後1時25分

日付	2009/12/24
日付+時刻	2009/12/24 1:25pm
切	日付/時刻は写し込まれません。

- いったん画像に写し込まれた日付や時刻を変更したり、消すことはできません。
- タイムスタンプ機能を使用しなくてもDPOF機能や印刷用ソフトで、日付や時刻を入れてプリントすることができます(82ページ)。

- タイムスタンプを設定して撮影すると、デジタルズームは動きません。

カメラの日時を設定し直す(日時設定)

操作手順: 【MENU】→設定タブ→日時設定

日時を変更した後は【SET】を押して修正結果を確定させます。

【▲】【▼】	カーソル(選択枠)の部分の数字を変えます。
【◀】【▶】	カーソル(選択枠)を移動します。
【BS】	12時間表示と24時間表示の切り替えができます。

- 入力できる日付は、1980年～2049年です。
- 日時を設定する前にワールドタイムの自宅の設定(109ページ)を自分の住んでいる地域にしないと、ワールドタイムの日時が正しく表示されません。

日付の表示の並びを変える(表示スタイル)

操作手順: 【MENU】→設定タブ→表示スタイル

画面に表示される日付の表示スタイルを3つの中から選ぶことができます。

例)2009年12月19日

年/月/日	09/12/19
日/月/年	19/12/09
月/日/年	12/19/09

- 操作パネル上の日付の表示(25ページ)も、下記のように切り替えることができます。
“年/月/日”、“月/日/年”を選んだ場合:月/日の順
“日/月/年”を選んだ場合:日/月の順

表示言語を切り替える(Language)

操作手順: **[MENU]**→設定タブ→Language

画面のメッセージの言語を設定します。

■ 画面が外国語表示になってしまったとき



① 右側のタブを選ぶ

② 「Language」の項目を選ぶ

③ 「日本語」を選ぶ

電池の消費を抑える(スリープ)

操作手順: **[MENU]**→設定タブ→スリープ

一定時間操作しないと液晶モニターの表示を消します。何かボタンを押すと、表示が戻ります。

設定できる値: 30秒、1分、2分、切(切を選ぶと、スリープ機能が作動しません)

以下の状態のときは、スリープ機能は動きません。

- 再生モード
- カメラをパソコンなどの機器に接続しているとき
- スライドショー中
- ボイスレコード録音・再生中
- 動画撮影・再生中
- スリープ機能とオートパワーオフ機能の設定が同じ時間の場合、オートパワーオフ機能が優先されます。

電池の消耗を抑える(オートパワーオフ)

操作手順: 【MENU】→設定タブ→オートパワーオフ

電池消耗を抑えるため、一定時間操作しないと電源が切れます。

設定できる値:1分、2分、5分(再生モードでは5分に固定されます)



以下の状態のときは、オートパワーオフ機能は働きません。

- カメラをパソコンなどの機器に接続しているとき
- スライドショー中
- ボイスレコード録音・再生中
- 動画撮影・再生中

【】、【】の動作を設定する(REC/PLAY)

操作手順: 【MENU】→設定タブ→REC/PLAY

パワーオン	【  】(撮影)や【  】(再生)を押すと、電源が入ります。
パワーオン/オフ	【  】(撮影)や【  】(再生)を押して、電源を入れたり切ったりできます。
切	【  】(撮影)や【  】(再生)を押しても、電源は入りません。

- “パワーオン/オフ”に設定しているときは、撮影モードで【】(撮影)を押した場合と再生モードで【】(再生)を押した場合に電源が切れます。
- テレビに画像を映し出す場合は、“切”以外に設定する必要があります。

USBの通信方法を切り替える(USB)

操作手順: [MENU]→設定タブ→USB

パソコンやプリンターなどの外部機器と接続するときの、USB通信の方法を切り替えることができます。

Mass Storage	パソコンを接続する場合に選びます。パソコンにカメラを外部記憶装置として認識させる方法です。通常、パソコンへの画像の保存の操作時(付属のソフト「Photo Loader with HOT ALBUM」使用時)はこちらを選んでください。
PTP (PictBridge)	PictBridge対応(77ページ)のプリンターを接続する場合に選びます。画像データを外部接続機器に簡単に転送するための接続方法です。

画面の横縦比とビデオ出力の方式を変更する(ビデオ出力)

操作手順: [MENU]→設定タブ→ビデオ出力

本機では、ビデオ信号をNTSCまたはPAL、テレビ画面のアスペクト比(横縦比)を4:3または16:9のいずれかで出力できます。

NTSC	日本のほか、アメリカなどでも使用されています。	4:3	通常の画面比率のテレビ用
PAL	ヨーロッパなどで使用されています。	16:9	ワイド画面のテレビ用

- お使いのテレビ画面のアスペクト比(4:3または16:9)に合わせて設定してください。このとき、テレビ側のアスペクト比の設定も正しく設定されていないと、画面が正常に表示されない場合があります。
- 本機のビデオ方式とテレビのビデオ方式が合わないとき正しく表示されません。
- NTSC、PAL以外の方式のテレビでは、画像は正しく表示されません。

メモリーをフォーマットする(フォーマット)

操作手順:【MENU】→設定タブ→フォーマット

カメラにメモリーカードが入っている場合はメモリーカードを、メモリーカードが入っていない場合は内蔵メモリーをフォーマットできます。

- フォーマットすると、メモリーの内容がすべて消去され、元に戻すことはできません。本当にフォーマットしてもよいかどうかをよく確かめてから行ってください。
- 内蔵メモリーをフォーマットした場合、次の画像も同時に消去されます。
 - プロテクトされた画像
 - 起動画面に設定した画像
- メモリーカードをフォーマットした場合、次の画像も同時に消去されます。
 - プロテクトされた画像
- フォーマットするときは、十分に充電された電池を使用してください。フォーマット中に電源が切れると、正しくフォーマットされず、カメラが正常に動作しなくなる恐れがあります。
- フォーマット中は、絶対に電池カバーを開けないでください。カメラが正常に動作しなくなる恐れがあります。

各種設定を購入直後の設定に戻す(リセット)

操作手順:【MENU】→設定タブ→リセット

購入直後の設定(初期値)については、134ページを参照ください。

下記の項目は、リセットしても初期値に戻りません。

ワールドタイムの詳細設定、日時設定、表示スタイル、Language、ビデオ出力

液晶モニターの表示内容を切り替える

【▲】(DISP)を押すごとに、画面に表示される情報表示の有無が選べます。撮影モード、再生モードでそれぞれ設定できます。

情報表示あり	設定内容などの情報が表示されます。
ヒストグラム付	設定内容などの情報に加え、ヒストグラム(117ページ)が画面の左側に表示されます。 
切	設定内容などの情報を表示しません。

ヒストグラム

露出を確認する(ヒストグラム)

液晶モニター上にヒストグラムを表示させることで、露出をチェックしながら撮影することができます。再生モードでは撮影された画像のヒストグラムを見ることができます。

- “左右キー設定”で“EVシフト”の切り替えを【◀】【▶】に割り当てると(59ページ)、ヒストグラムを確認しながら【◀】【▶】で露出を補正して撮影することができます。



ヒストグラム

参考

- 撮影したい画像を意図的に露出オーバーやアンダーにする場合もあるので、必ずしも中央に寄ったヒストグラムが適正となる訳ではありません。
- 露出補正には限界がありますので、調整しきれない場合があります。
- フラッシュ撮影など、撮影したときの状況によっては、ヒストグラムでチェックした露出とは異なる露出で撮影される場合があります。

■ ヒストグラムの見かた

ヒストグラム(輝度成分分布表)とは、画像の明るさのレベルをピクセル数によりグラフ化したものです。縦軸がピクセル数、横軸が明るさを表します。ヒストグラムが片寄っていた場合は、露出補正(EVシフト)すると、ヒストグラムを左右に移動させることができます。グラフが中央に寄るように補正をすることによって、適正露出に近づけることができます。さらに静止画ではR(赤)、G(緑)、B(青)の色成分が独立したヒストグラムも同時に表示されるので、色ごとのオーバー・アンダー状況が把握することができます。

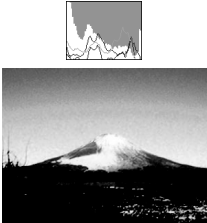
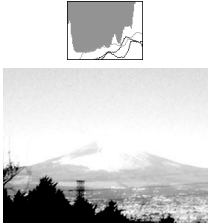
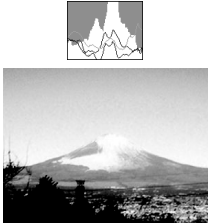
典型的なヒストグラムの例		
全体的に暗い画像は左寄りのヒストグラムになります。また、あまり左に寄り過ぎていると、黒つぶれを起こしている可能性もあります。	全体的に明るい画像は右寄りのヒストグラムになります。右に寄り過ぎていると、白飛びを起こしている可能性もあります。	全体的に適切な明るさの画像は中央寄りのヒストグラムになります。
		

使用上のご注意

■ データエラーのご注意

本機は精密な電子部品で構成されており、以下のお取り扱いをすると内部のデータが破壊される恐れがあります。

- カメラの動作中に電池やメモリーカードを抜いた
- 電源を切ったときに後面ランプが緑色に点滅している状態で電池やメモリーカードを抜いた
- 通信中にUSBケーブルがはずれた
- 消耗した電池を使用し続けた
- その他の異常操作

このような場合、画面にメッセージが表示される場合があります(142ページ)。メッセージに対応した処置をしてください。

■ 使用環境について

- 使用可能温度範囲:0~40°C
- 使用可能湿度範囲:10~85%(結露しないこと)
- 次のような場所には置かないでください。
 - 直射日光の当たる場所、湿気やホコリの多い場所
 - 冷暖房装置の近くなど極端に温度、湿度が変化する場所
 - 日中の車内、振動の多い場所

■ 結露について

真冬に寒い屋外から暖房してある室内に移動するなど、急激に温度差の大きい場所へ移動すると、本機の内部や外部に水滴が付き（結露）、故障の原因となります。結露を防ぐには、本機をビニール袋で密封しておき、移動後に本機を周囲の温度に充分慣らしてから取り出して、電池カバーを開けたまま数時間放置してください。

■ レンズについて

- レンズ面は強くこすったりしないでください。レンズ面に傷が付いたり、故障の原因となります。
- レンズの特長（歪曲収差）により、撮影した画像の直線が歪む（曲がる）場合がありますが、故障ではありません。

■ カメラのお手入れについて

- レンズ面やフラッシュ面には触れないでください。レンズ面やフラッシュ面が指紋やゴミなどで汚れていると、カメラ本体の性能が十分に発揮できませんので、ブローア等でゴミやホコリを軽く吹き払ってから、乾いた柔らかい布で軽く拭いてください。
- 本機が汚れた場合は、乾いた柔らかい布で拭いてください。

■ 充電式電池の取り扱いについて（リサイクルのお願い）



Li-ion 00

不要になった電池は、貴重な資源を守るために廃棄しないで充電式電池リサイクル協力店へお持ちください。

＜最寄りのリサイクル協力店へ＞

詳細は、有限責任中間法人JBRCのホームページをご参照ください。

- ホームページ <http://www.jbrc.com/>

■ 使用済み充電式電池の取り扱い注意事項

- ・ プラス端子、マイナス端子をテープ等で絶縁してください。
- ・ 被覆をはがさないでください。
- ・ 分解しないでください。

■ 充電器ご使用時のご注意



禁止

- 表示された電源電圧以外の電圧で使用しないでください。火災・故障・感電の原因となります。
- 電源ケーブルのコードを傷つけたり、破損したりしないでください。また、重いものをのせたり、加熱したりしないでください。電源コードが破損し、火災・事故・感電の原因となります。
- 電源ケーブルのコードを加工したり、無理に曲げたり、ねじったり、引っ張ったりしないでください。火災・故障・感電の原因となります。
- 濡れた手で電源ケーブルのコードを抜き差ししないでください。感電の原因となります。
- タコ足配線をしないでください。火災・故障・感電の原因となります。
- 万一、電源ケーブルのコードが傷んだら(芯線の露出・断線など)、カシオテクノ修理相談窓口またはお買い上げの販売店に連絡してください。そのまま使用すると火災・故障・感電の原因となります。

- ・ 充電中、充電器は若干熱を持ちますが、故障ではありません。
- ・ ご使用にならないときは、電源ケーブルをコンセントからはずしてください。
- ・ 充電器の上に毛布などがかぶさらないようにしてください。火災の原因となります。

■ その他の注意

使用中、本機は若干熱を持ちますが、故障ではありません。

■ 著作権について

カメラで記録した静止画や動画は、個人として楽しむほかは、著作権法上、権利者に無断で使用できません。ただし、実演や興行、展示物などの中には、個人として楽しむ目的であっても、撮影を制限している場合がありますので、ご注意ください。また、これらのファイルを有償・無償に関わらず、権利者の許可なく、ネット上のホームページや共有サイトなどに掲載したり、第三者に配布したりすることも著作権法や国際条約で固く禁じられています。たとえば、録画したTV番組やライブコンサートの映像、音楽ビデオなど自分で撮影や録画したものであっても、動画共有サイトなどに掲載したり配付したりすると、他者の権利を侵害する恐れがあります。万一、本機が著作権法上の違法行為に使用された場合、当社では一切その責任を負えませんので、あらかじめご了承ください。

この装置は、情報処理装置等電波障害自主規制協議会(VCCI)の基準に基づくクラスB情報技術装置です。この装置は、家庭環境で使用することを目的としていますが、この装置がラジオやテレビジョン受信機に近接して使用されると、受信障害を引き起こすことがあります。取扱説明書にしたがって正しい取り扱いをしてください。

本文中の以下の用語は、それぞれ各社の登録商標または商標です。なお、本文中には、™マーク、®マークを明記していません。

- SDHCロゴは商標です。
- Microsoft、Windows、Internet Explorer、Windows Media、Windows Vista、およびDirectXは、米国およびその他の国におけるMicrosoft Corporationの登録商標または商標です。
- Macintosh、Mac OS、QuickTime、QuickTimeロゴ、およびiPhotoは、Apple Inc.の商標です。
- MultiMediaCardは、独Infineon Technologies AG社の商標であり、MMCA (MultiMediaCard Association)にライセンスされています。
- MMC*plus*はMultiMediaCard Associationの商標です。
- HOT ALBUMおよびHOT ALBUMロゴは、コニカミノルタフォトイメージング(株)の登録商標または商標であり、ホットアルバムコム(株)にライセンスされています。

- YouTube、YouTubeロゴおよび“Broadcast Yourself”は、YouTube, LLC社の商標または登録商標です。
- EXILIM、Photo Loader、Photo Transport、およびYouTube Uploader for CASIOは、カシオ計算機(株)の登録商標または商標です。
- Photo Loader with HOT ALBUMは、HOT ALBUMとPhoto Loaderをベースに開発された、カシオ計算機(株)およびホットアルバムコム(株)の著作物であり、著作権およびその他の権利は、これらに帰属します。
- その他の社名および商品名は、それぞれ各社の登録商標または商標です。

本製品に付属するソフトウェアを、無断で営業目的で複製(コピー)したり、頒布したり、ネットワークに転載したりすることを禁止します。

当製品には、FotoNation, Inc製のソフトが搭載されています。

FotoNationはFotoNation, Incの商標です。

FaceTrackerはFotoNation, Incの商標です。



本製品のYouTubeアップロード機能は、YouTube, LLC社からのライセンスの元に搭載されています。ただし、本製品がYouTubeアップロード機能を備えることが、YouTube, LLC社が本製品を保証または推薦することを意味するわけではありません。

電源について

充電について

【CHARGE】ランプが赤色に点灯しないときは

周辺温度または充電器の温度が高温または低温状態で、充電できないことを示しています。そのまま常温で放置してください。充電可能な温度になると充電が始まり、【CHARGE】ランプが赤色に点灯します。

【CHARGE】ランプが赤色に点滅したときは

電池の不良、電池のセット不良を示しています。電池を充電器から取り出し、充電器との接点部の汚れを調べてください。汚れていたら、乾いた布で拭いてください。電源コードがコネセント、充電器からはずれかけていないかも確認してください。

上記の処置をしてもエラーが起こる場合は、電池の不良が考えられます。カシオテクノ修理相談窓口にお問い合わせください。

電池を交換する

1. 電池カバーを開き、電池を取り出す

液晶モニターを上に向けた状態で、ストッパーを矢印方向へずらし、出てきた電池を引き抜きます。

2. 新しい電池を入れる

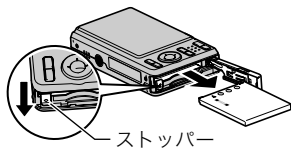

電池に関するご注意

■ 使用上のご注意

- 寒い場所では、電池の特性上、十分に充電されていても、使用時間が短くなります。

- 5°C～35°Cの温度範囲で充電してください。範囲外の温度では、充電時間が長くなったり、十分な充電ができないことがあります。
- 充電直後でも電池の使用時間が大幅に短くなった場合は、電池の寿命と思われるので、新しいものをお買い求めください。なお、古い電池は使用せずに充電式電池リサイクル協力店へお持ちください(119ページ)。

■ 保管上のご注意

- 充電された状態で長期間保管すると電池の特性が劣化することがあります。しばらく使わない場合は、使い切った状態で保管してください。
- 使用しないときは必ず電池をカメラから取りはずしてください。取り付けたままにしておくと、電源が切れていても微小電流が流れていますので、電池が消耗し、充電に時間がかかったり、カメラがこわれたりします。
- 乾燥した涼しい場所(20°C以下)で保管してください。

海外で使うときは

■ 使用上のご注意

- 付属の充電器はAC100V～240V、50/60Hzの電源に対応していますが、使用する国・地域によって電源ケーブルのプラグ形状等が異なるため、あらかじめ旅行代理店などにお問い合わせください。
- 充電器の電源に、電圧変換器等はご使用にならないでください。故障の原因となります。

■ 予備の電池について

- 旅先で電池が切れて撮影ができなくなってしまうことを防ぐため、フルに充電した予備の電池(NP-60)をお持ちになることをおすすめします。
- 電池はお買い求めの販売店またはカシオ・オンラインショッピングサイト(e-カシオ)でご購入ください。(e-カシオ: <http://www.e-casio.co.jp/>)

メモリーカードについて

使用できるメモリーカード、メモリーカードの入れ方については15ページをご覧ください。

メモリーカードを交換する

メモリーカードを押すとカードが少し出てきますので、引き抜いて別のメモリーカードを入れます。

- 後面ランプが緑色に点滅している間にメモリーカードを取り出さないでください。撮影された画像が記録されなかったり、メモリーカードを破壊する恐れがあります。

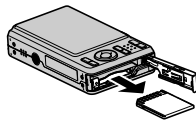

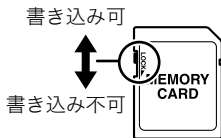

メモリーカードについて

- SDメモリーカードまたはSDHCメモリーカードには、書き込み禁止スイッチがあります。誤って消去する不安があるときは使用してください。ただし、撮影・フォーマット・消去時は解除しないと各操作が実行できません。
- 画像を再生したときに異常が発生した場合などは、フォーマット操作(115ページ)で復帰できますが、外出先などでこの操作ができない場合に備えて複数枚のメモリーカードをお持ちになることをおすすめします。
- メモリーカードは撮影/消去を繰り返すとデータ処理能力が落ちてくるので、定期的にフォーマットすることをおすすめします。
- 静電気、電氣的ノイズ等により、記録したデータが消失または破壊することがありますので、大切なデータは別のメディア(CD-R、CD-RW、ハードディスクなど)にバックアップして控えをとることをおすすめします。



■ メモリーカードのご使用上の注意

カードの種類によって処理速度が遅くなる場合があります。特に高品位(HQ、HQワイド)の動画は正常に記録できない場合があります。また、使用するメモリーカードによっては、記録時間がかかるため、コマ落ちする場合があります。このとき、“”と“”が点滅します。メモリーカードは、最大転送速度が10MB/秒以上のメモリーカードの使用をおすすめします。

■ メモリーカードやカメラ本体を廃棄/譲渡するときのご注意

本機の「フォーマット」や「消去」機能では、メモリーカードやカメラ本体内のデータのファイル管理情報だけが変更され、データそのものが変更されないことがあります。データは、お客様の責任において管理してください。たとえば以下のような手法をおすすめします。

- 廃棄の際は、メモリーカードやカメラ本体を物理的に破壊するか、市販のデータ消去専用ソフトなどを使用してデータを完全に消去する。
- 譲渡の際は、市販のデータ消去専用ソフトなどを使用してデータを完全に消去し、続けて本機の「フォーマット機能」でメモリーカードやカメラ本体をフォーマットする。

同梱ソフト使用時の動作環境について

使用するソフトによってパソコンに必要な動作環境が異なりますので、必ず確認してください。また、各ソフトの動作環境はアプリケーションを動作させるために必要な最低限の性能です。取り扱う画像サイズや枚数によって、これ以上の性能を必要とします。

●Windows用

Photo Loader with HOT ALBUM 3.1

HDD : 2GB以上

その他: Internet Explorer 5.5以上/DirectX 9.0以上/Windows Media Player 9以上

DirectX 9.0c

HDD: インストールに65MB(HDは18MB)

YouTube Uploader for CASIO

- OSが正常に動作すること
- YouTubeサイトにより動画が再生できること
- YouTubeサイトに動画がアップロードできること

Photo Transport 1.0

メモリ: 64MB以上

HDD : 約2MB以上

各ソフトの詳しい動作環境については、付属のCD-ROM(カシオデジタルカメラアプリケーションソフトウェア)内の「お読みください」ファイルを参照して、ご確認ください。

各部の名称

各部の説明が記載されている主なページを()内に示します。

■ カメラ本体

前面

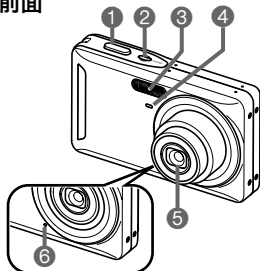

後面

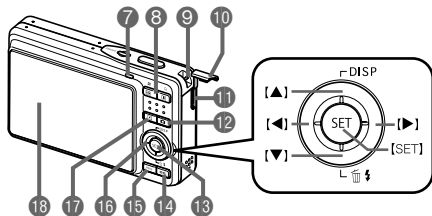

- | | | |
|----------------------------|----------------------------------|--|
| ① シャッター(17ページ) | ⑦ 後面ランプ
(17、24、29ページ) | ⑬ [SET] ボタン(25ページ) |
| ② [ON/OFF] (電源)
(24ページ) | ⑧ ズームボタン
(17、39、66、67ページ) | ⑭ [BS] ボタン(47ページ) |
| ③ フラッシュ(29ページ) | ⑨ ストラップ取り付け部
(2ページ) | ⑮ [MENU] ボタン
(51ページ) |
| ④ 前面ランプ(57ページ) | ⑩ 端子カバー | ⑯ コントロールボタン
([▲][▼][◀][▶])
(25ページ) |
| ⑤ レンズ | ⑪ USB/AV接続端子(68、
77、86、99ページ) | ⑰ [▶] (再生) ボタン
(21、24ページ) |
| ⑥ マイク(43、59ページ) | ⑫ [📷] (撮影) ボタン
(17、24ページ) | ⑱ 液晶モニター
(116、130ページ) |

底面

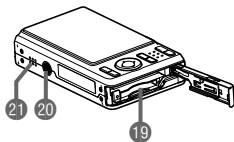

- ① 電池／メモリーカード挿入部(12、15、123、125ページ)
- ② 三脚穴
三脚に取り付けるときに使用します。
- ③ スピーカー

■ 充電器

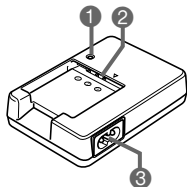

- ① 【CHARGE】ランプ
- ② ⊕、⊖接点
- ③ ACジャック

液晶モニターの表示内容

液晶モニターには、さまざまな情報が、アイコンや数字などで表示されます。

- 下の画面は、情報が表示される位置を示すためのものです。液晶モニターが実際にこの画面のようになることはありません。

■ 静止画撮影時

操作パネル入

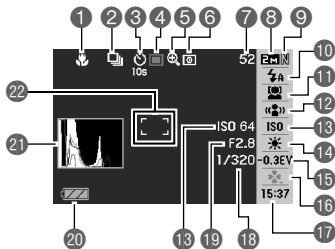

操作パネル切

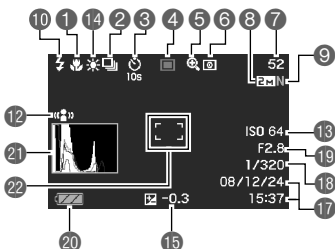

- 1 フォーカス方式(53ページ)
- 2 連写モード(56ページ)
- 3 セルフタイマーモード(57ページ)
- 4 撮影の種類(17ページ)
- 5 画像劣化表示(41ページ)
- 6 測光方式(63ページ)
- 7 静止画撮影可能枚数(145ページ)
- 8 静止画の画像サイズ(26ページ)
- 9 静止画の画質(62ページ)
- 10 フラッシュモード(29ページ)
- 11 顔検出(31ページ)
- 12 ブレ軽減(33ページ)
- 13 ISO感度(34ページ)
- 14 ホワイトバランス設定(34ページ)
- 15 露出補正(36ページ)
- 16 easy(簡単撮影)モード(37ページ)
- 17 日付/時刻(39ページ)
- 18 シャッター速度
- 19 絞り値
- 20 電池残量(13ページ)
- 21 ヒストグラム(117ページ)
- 22 フォーカスフレーム(17, 58ページ)

easy(簡単撮影)モード

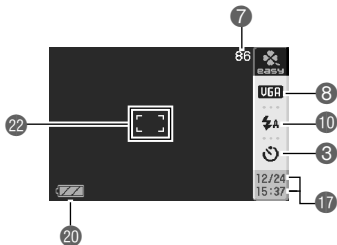

参考

- 絞り値、シャッター速度、ISO感度は、AE(自動露出)が適正でない場合、シャッターを半押ししたとき、オレンジ色で表示されます。

■ 動画撮影時

操作パネル入

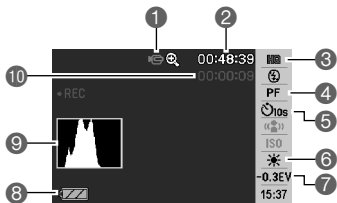

- 1 撮影の種類(43ページ)
- 2 動画の残り撮影時間(43ページ)
- 3 動画の画質(62ページ)
- 4 フォーカス方式(53ページ)
- 5 セルフタイマーモード(57ページ)
- 6 ホワイトバランス設定(34ページ)
- 7 露出補正(36ページ)
- 8 電池残量(13ページ)
- 9 ヒストグラム(117ページ)
- 10 動画の撮影時間(43ページ)

操作パネル切

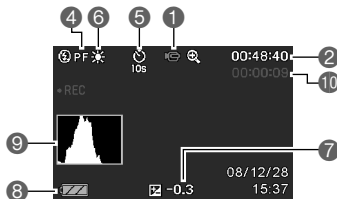

■ 静止画再生時

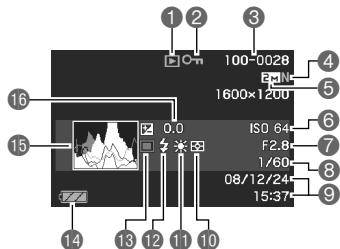

- ① ファイル形態
- ② プロテクト表示(71ページ)
- ③ フォルダ名/ファイル名(104ページ)
- ④ 静止画の画質(62ページ)
- ⑤ 静止画の画像サイズ(26ページ)
- ⑥ ISO感度(34ページ)
- ⑦ 絞り値
- ⑧ シャッター速度
- ⑨ 日付/時刻(39ページ)
- ⑩ 測光方式(63ページ)
- ⑪ ホワイトバランス設定(34ページ)
- ⑫ フラッシュモード(29ページ)
- ⑬ 撮影の種類
- ⑭ 電池残量表示(13ページ)
- ⑮ ヒストグラム(117ページ)
- ⑯ 露出補正(36ページ)

■ 動画再生時

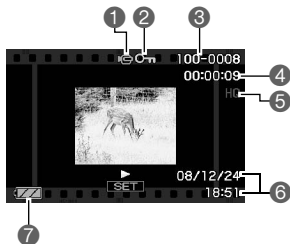

- ① ファイル形態
- ② プロテクト表示(71ページ)
- ③ フォルダ名/ファイル名(104ページ)
- ④ 動画の撮影時間(65ページ)
- ⑤ 動画の画質(62ページ)
- ⑥ 日付/時刻(39ページ)
- ⑦ 電池残量表示(13ページ)

リセット操作でリセットされる内容

【MENU】を押したときに表示されるメニューで、リセット操作(115ページ)でリセットされる(初期値になる)内容の一覧表です。

—:この記号の設定項目はリセット操作には影響がありません。



■ 撮影モード

“撮影設定”タブ

フォーカス方式	AF (オートフォーカス)
連写	切
セルフタイマー	切
顔検出	切
ブレ軽減	切
AFエリア	☑ スポット
easyモード	切
左右キー設定	切
グリッド表示	切
デジタルズーム	入
撮影レビュー	入
アイコンガイド	入

モードメモリ	BS ベストショット:切
	フラッシュ:入
	フォーカス方式:切
	ホワイトバランス:切
	ISO感度:切
	AFエリア:入
	測光方式:切
	セルフタイマー:切
	フラッシュ光量:切
	デジタルズーム:入
	MF位置:切
ズーム位置:切	

“画質設定”タブ

サイズ	8M(3264×2448)	測光方式	 マルチ
 画質(静止画)	標準-N	カラーフィルター	切
 画質(動画)	HQ	シャープネス	0
EVシフト	0.0	彩度	0
ホワイトバランス	オート	コントラスト	0
ISO感度	オート	フラッシュ光量	0

“設定”タブ

 操作パネル	入	Language	—
 表示	ワイド	スリープ	1分
操作音	—	オートパワーオフ	1分
ファイルNo.	メモリする	REC/PLAY	パワーオン
ワールドタイム	自宅	USB	Mass Storage
タイムスタンプ	切	ビデオ出力	NTSC 4:3
日時設定	—	フォーマット	—
表示スタイル	—	リセット	—

■ 再生モード

“再生機能”タブ

スライドショー	—
プリント設定 (DPOF)	—
プロテクト	—
回転表示	—

リサイズ	6M(2816×2112)
トリミング	—
アフレコ	—
コピー	—





“設定”タブ

- 再生モードの“設定”タブの内容は、撮影モードの“設定”タブと同じです。

故障かな?と思ったら

現象と対処方法

現象	考えられる原因と対処
電源について	
電源が入らない。	<ol style="list-style-type: none">1) 電池が正しい向きに入っていない(12ページ)。2) 電池が消耗している可能性があります。電池を充電してください(11ページ)。それでもすぐに電池が消耗するときは電池の寿命です。別売の当社のリチウムイオン充電電池(NP-60)をお買い求めください。
電源が勝手に切れた。	<ol style="list-style-type: none">1) オートパワーオフが働いた可能性があります(113ページ)。再度電源を入れ直してください。2) 電池が消耗している可能性があります。電池を充電してください(11ページ)。3) カメラの温度が一定温度を超えたため、保護動作が働いた可能性があります。カメラの電源を切ったまましばらく放置し、カメラの温度を下げてからお使いください。
電源が切れない。ボタンを押しても、カメラが動作しない。	カメラから電池をいったん取り出し、再度入れ直してください。
撮影について	
シャッターを押しても撮影できない。	<ol style="list-style-type: none">1) 再生モードになっている場合は、[📷](撮影)を押して撮影モードにしてください。2) フラッシュの充電中は、フラッシュの充電が終わるまで待ってください。3) “メモリがいっぱいです”と表示されている場合は、パソコンに画像を転送後、不要な画像を消去するか、別のメモリーカードをセットしてください。

現象	考えられる原因と対処
オートフォーカスなのにピントが合わない。	1) レンズが汚れている場合は、レンズの汚れを取ってください。 2) 被写体がフォーカスフレームの中央にありません。 3) ピントの合いにくい被写体の可能性があります(23ページ)。マニュアルフォーカスモードに切り替えて手動でピントを合わせてください(53ページ)。 4) 手ブレしている可能性がありますので、ブレ軽減の撮影状態に設定してください(58ページ)。または、三脚を使用してください。
撮影した画像の被写体がボケている。	ピントが合っていない可能性があります。ピントを合わせたい被写体にフォーカスフレームを合わせて撮影してください。
フラッシュが発光しない。	1) フラッシュの発光方法が"  "(発光禁止)になっている場合は、発光方法を他の方法に切り替えてください(29ページ)。 2) 電池が消耗している場合は、電池を充電してください(11ページ)。 3) ベストショットモードでフラッシュが"  "(発光禁止)のシーンを選んでいる場合は、必要に応じてフラッシュの発光方法を切り替えるか(29ページ)、撮影したいシーンを選び直して(47ページ)ください。
セルフタイマーでの撮影の途中で電源が切れた。	電池が消耗している可能性があります。電池を充電してください(11ページ)。
液晶モニターに表示される画像のピントがあまい。	1) マニュアルフォーカスモードでピント合わせがずれています。ピントを正しく合わせてください(53ページ)。 2) 被写体が風景や人物なのに"  "(マクロモード)になっています。風景や人物を撮影する場合は、オートフォーカスモードにしてください(53ページ)。 3) 接写しているのに、オートフォーカスモードや"  "(無限遠モード)になっています。接写撮影をする場合は"  "(マクロモード)にしてください(53ページ)。
液晶モニターに表示される画面に縦線が入る。	極端に明るい被写体を撮影すると、液晶モニター上の画像に、縦に尾を引いたような光の帯が表示される場合があります(スミア現象)。これはCCD特有の現象で、故障ではありません。なお、この帯は静止画には記録されませんが、動画にはそのまま記録されますので、ご注意ください。

現象	考えられる原因と対処
画像にノイズが入る。	<ol style="list-style-type: none"> 1) 被写体が暗いとカメラの感度が自動的に上がるため、ノイズが発生する場合があります。ライトなどを使用して明るくして撮影してください。 2) 暗い場所でフラッシュを“🚫” (発光禁止) にして撮影すると、ノイズが発生し、多少ざらついた感じになることがあります。その場合は、フラッシュの発光方法を切り替えるか(29ページ)、ライトなどを使用して明るくして撮影してください。
撮影したのに画像が保存されていない。	<ol style="list-style-type: none"> 1) 記録が終了する前に電池切れになった場合、画像は保存されません。電池残量表示が“🔋” になったら、速やかに電池を充電してください(13ページ)。 2) 記録が終了する前にメモリーカードを抜いた場合、画像は保存されません。記録が終了する前にメモリーカードを抜かないください。
風景が明るいのに人物の顔が暗くなってしまった。	人物が光量不足です。フラッシュを“ 🔦 ” (強制発光) にしてください(日中シンクロ撮影)(29ページ)。または、EVシフトを+側に調整してください(36ページ)。
海岸やスキー場で撮影すると被写体が暗くなる。	海岸や雪面からの強い光の反射に露出が合っているため、露出不足になっています。フラッシュを“ 🔦 ” (強制発光) にしてください(日中シンクロ撮影)(29ページ)。または、EVシフトを+側に調整してください(36ページ)。
デジタルズーム(HDズーム含む)が効かない。ズームバーが3.0倍までしか表示されない。	<ol style="list-style-type: none"> 1) デジタルズームの設定が“切”になっている可能性があります。設定を“入”にしてください(60ページ)。 2) タイムスタンプを使用していると、デジタルズームが使用できません。タイムスタンプの設定を“切”にしてください(110ページ)。
動画撮影中に画像がぼける。	<ol style="list-style-type: none"> 1) 撮影範囲外のためピントが合っていません。撮影範囲内で撮影してください。 2) レンズが汚れている可能性があります。清掃してください(119ページ)。

現象	考えられる原因と対処
再生について	
再生した画像の色が撮影時に液晶モニターで見た色と違う。	太陽光など光源からの直接光がレンズに当たっている可能性があります。直接光がレンズに当たらないようにしてください。
画像が表示されない。	DCF規格に準拠していない他のデジタルカメラで撮影したメモリーカードを使用した場合は、ファイル管理形式が異なるため再生できません。
画像編集(リサイズ、トリミング、回転)ができない。	次の画像は編集できません。 <ul style="list-style-type: none"> • 動画 • 他のカメラで撮影した画像
その他	
画面に表示される日時が合っていない。	日時の設定が間違っているので、日時を設定し直してください(111ページ)。
画面に表示される言葉が外国語になっている。	表示言語の設定が間違っているので、表示言語を設定し直してください(112ページ)。
パソコンにUSB接続しても画像が取り込めない。	<ol style="list-style-type: none"> 1) USBケーブルが確実に接続されていない可能性があります。コネクタ端子部を確認して、確実に接続してください。 2) USB通信の方法が正しく設定されていない可能性があります。USB通信の方法を接続する機器に合わせて正しく設定してください(86, 99ページ)。 3) カメラの電源が入っていない場合は、電源を入れてください。

現象	考えられる原因と対処
<p>カメラの電源を入れたら、言語設定画面が表示される。</p>	<p>1) ご購入直後の初期設定をしていないか、電池が消耗した状態でカメラを放置しています。各設定を確実に行ってください(13、112ページ)。 2) カメラ内部のメモリー管理エリアが壊れている恐れがあります。この場合は、リセット操作によりカメラの設定内容を初期値に戻してください(115ページ)。その後、各設定を確実に行ってください。再度カメラの電源を入れたときに言語設定画面が表示されなければ、カメラ内部のメモリー管理エリアが修復されました。 再度電源を入れても言語設定画面が表示される場合は、カシオテクノ修理相談窓口(156ページ)またはお買い上げの販売店にお問い合わせください。</p>

画面に表示されるメッセージ

圧縮に失敗しました	画像データ記録中に圧縮不可能状態のときに表示されます。撮影し直してください。
カードが異常です	メモリーカードに異常が発生したときに表示されます。電源を切って、メモリーカードを差し直してください。再度電源を入れても同じメッセージが表示されるときは、フォーマットしてください(115ページ)。 重要 <ul style="list-style-type: none">フォーマットを行うとメモリーカード内のすべての内容(ファイル)が消えてしまいます。フォーマットを行う前にパソコン等を利用して、メモリーカード内の正常なファイルを保存してください。
カードがフォーマットされていません	メモリーカードがフォーマットされていないときに表示されます。メモリーカードをフォーマットしてください(115ページ)。
カードがロックされています	SDメモリーカードまたはSDHCメモリーカードに付いているLOCKスイッチがロックされている状態です。この状態では、記録、消去などファイルを操作することができません。 
この機能は使用できません	カメラにメモリーカードを入れない状態で、内蔵メモリーからメモリーカードへファイルをコピーしようとしたときに表示されます(75ページ)。
このファイルは再生できません	ファイルが壊れているか、本機で表示できないファイルを表示しようとしています。

接続エラー	プリンター接続時に、カメラのUSB設定がプリンターのUSB接続方式と合っていない場合に表示されます(77ページ)。
電池容量が無くなりました	電池がなくなったときに表示されます。
電池容量が無くなりました ファイルが保存されませんでした	電池がなくなったため、撮影した画像ファイルが保存されませんでした。
ファイルがありません	まだ何も記録していない状態、または記録内容をすべて消去して本機にファイルが一つもない状態です。
フォルダが作成できません	999番のフォルダの中に9999番のファイルが登録されている状態で、撮影しようとしたときに表示されます。撮影を続けるには、不要なファイルを消去する必要があります(22ページ)。
プリントする画像がありません DPOF設定してください	プリントする画像が指定されていないときに表示されます。DPOFの設定を行ってください(80ページ)。
プリントエラー	プリント中のエラー時に表示されます。 <ul style="list-style-type: none"> • プリンター電源オフ、 • プリンター本体のエラー、など
メモリがいっぱいです	撮影可能枚数を使い切った場合、または編集後のファイルを保存できるメモリーの空きがない場合に表示されます。不要なファイルを消去してください(22ページ)。
もう一度、電源を入れ直してください	レンズに障害物が当たると、このメッセージが表示され、電源が切れます。障害物がないことを確認して、再度電源を入れてください。

用紙を補充してください	プリント時に、プリンターの用紙が切れている場合に表示されません。
レンズエラー	レンズが予期せぬ動作をしたとき、このメッセージが表示され、電源が切れます。再度電源を入れても同じメッセージが表示される場合は、カシオテクノ修理相談窓口(156ページ)またはお買い上げの販売店にお問い合わせください。
ALERT	カメラの温度が一定温度を超えたため、保護動作が働いた可能性があります。カメラの電源を切ったまましばらく放置し、カメラの温度を下げたからお使いください。
SYSTEM ERROR	カメラのシステムが壊れていますので、カシオテクノ修理相談窓口(156ページ)またはお買い上げの販売店にお問い合わせください。

撮影可能枚数と撮影可能時間

静止画

画像サイズ (pixels)	画質	画像ファイル サイズ	内蔵メモリー (約18.6MB)	SDメモリー カード (1GB)
8M (3264×2448)	高精細-F	約5.23MB	約2枚	約139枚
	標準-N	約2.92MB	約4枚	約251枚
	エコノミー-E	約1.94MB	約7枚	約379枚
3:2 (3264×2176)	高精細-F	約4.66MB	約2枚	約156枚
	標準-N	約2.86MB	約4枚	約256枚
	エコノミー-E	約1.74MB	約7枚	約423枚
16:9 (3264×1840)	高精細-F	約3.97MB	約3枚	約184枚
	標準-N	約2.44MB	約5枚	約301枚
	エコノミー-E	約1.68MB	約8枚	約441枚
6M (2816×2112)	高精細-F	約3.93MB	約3枚	約186枚
	標準-N	約2.21MB	約6枚	約332枚
	エコノミー-E	約1.57MB	約8枚	約472枚
4M (2304×1728)	高精細-F	約2.68MB	約5枚	約273枚
	標準-N	約1.67MB	約8枚	約443枚
	エコノミー-E	約1.04MB	約13枚	約717枚
2M (1600×1200)	高精細-F	約1.61MB	約8枚	約458枚
	標準-N	約991KB	約14枚	約778枚
	エコノミー-E	約626KB	約23枚	約1259枚
VGA (640×480)	高精細-F	約229KB	約62枚	約3335枚
	標準-N	約201KB	約71枚	約3826枚
	エコノミー-E	約179KB	約80枚	約4300枚

動画

画質 (pixels)	1ファイル 最大サイズ	転送レート (フレームレート)	内蔵メモリー (約18.6MB)	SDメモリー カード(1GB)	1分録画時の ファイルサイズ
HQ 640×480	1回の 撮影で 最大4GB まで	約10.6メガビット/秒 (30フレーム/秒)	約12秒	約11分43秒	約79.0MB
HQワイド 848×480		約12.5メガビット/秒 (30フレーム/秒)	約10秒	約10分8秒	約93.1MB
Normal 640×480		約6.2メガビット/秒 (30フレーム/秒)	約20秒	約20分8秒	約46.1MB
LP 320×240		約2.7メガビット/秒 (15フレーム/秒)	約48秒	約46分53秒	約19.9MB

- ※ 撮影できる枚数は目安であり、表示されている枚数よりも少なくなる可能性があります。
- ※ 画像ファイルサイズは目安であり、撮影対象により、画像ファイルサイズが変わります。
- ※ SDメモリーカードはパナソニック製のPRO HIGH SPEED SDメモリーカードの場合です。使用するメモリーカードによって撮影枚数は異なる場合があります。
- ※ 容量の異なるメモリーカードをご使用になる場合は、おむねその容量に比例した枚数が撮影できます。

主な仕様／別売品

品名	デジタルカメラ
機種名	EX-Z9
画像ファイル形式	静止画:JPEG(Exif Ver. 2.2 / DCF1.0準拠 / DPOF対応) 動画:AVI形式、Motion JPEG準拠、IMA-ADPCM音声(モノラル)音声(ボイスレコード):WAV形式(モノラル)
記録媒体	内蔵フラッシュメモリ (画像記録エリア:約18.6MB) SD / SDHC / MMC / MMC <i>plus</i>
記録画素数	静止画:8M(3264×2448) / 3:2(3264×2176) / 16:9(3264×1840) / 6M(2816×2112) / 4M(2304×1728) / 2M(1600×1200) / VGA(640×480) 動画:HQ / Normal(640×480)、LP(320×240)、HQワイド(848×480)
消去	1ファイル単位、全ファイル一括消去可能(メモリープロテクト機能付き)
有効画素数	810万画素
撮像素子	サイズ:1/2.5型正方面素CCD 総画素数:829万画素
レンズ / 焦点距離	F2.8(W) - 5.2(T) / f=6.2 ~ 18.6mm (35mmフィルム換算で37.5 ~ 112.5mm相当) 5群6枚(非球面レンズを含む)

ズーム	光学ズーム3倍 / デジタルズーム4倍(光学ズーム併用12倍) HDズーム(光学ズーム併用) 最大15.1倍(VGAサイズ)
フォーカス	コントラスト検出方式オートフォーカス ・フォーカス方式:オートフォーカス / マクロモード / パンフォーカス / 無限遠モード / マニュアルフォーカス選択可能 ・AFエリア:スポット / マルチ選択可能
撮影距離範囲(静止画)	オートフォーカス: 約40cm ~ ∞ (W端) マクロ:約15cm ~ 約50cm (W端) 無限遠:∞ (W端) マニュアルフォーカス: 約15cm ~ ∞ (W端) ※ 光学ズームにより撮影距離は変化します。
測光方式	撮像素子によるマルチパターン測光 / 中央重点測光 / スポット測光
露出制御	プログラムAE
露出補正	-2.0EV ~ +2.0EV (1/3EVステップ)
シャッター方式	CCD電子シャッター / メカシャッター併用
シャッタースピード	静止画(オート):1/2秒 ~ 1/2000秒 静止画(夜景時):4秒 ~ 1/2000秒 ※ カメラの設定により異なる場合があります。

絞り	F2.8(W)～F5.6(W) (NDフィルター併用) ※光学ズームにより、絞り値は変化します。
ホワイトバランス	オート/太陽光/曇天/日陰/ N昼白色/D昼光色/電球/ マニュアルホワイトバランス
感度(標準出力感度、推奨露光指数)	静止画:オート/ISO64/ ISO100/ISO200/ISO400/ ISO800/ISO1600相当 動画:オート
セルフタイマー	作動時間 約10秒、2秒、トリプルセルフタイマー
フラッシュモード	フラッシュオート/発光禁止/ 強制発光/赤目軽減機能
フラッシュ撮影範囲(ISO感度オート時)	W端:通常:約0.15m～約2.8m T端:通常:約0.4m～約1.5m ※光学ズームにより範囲は変化します。
フラッシュ充電時間	約7秒
撮影/録音関連機能	静止画撮影、マクロ撮影、セルフタイマー撮影、連写(通常連写)、ベストショット撮影、顔検出撮影、easy(簡単撮影)モード、動画撮影(ムービー、YouTube)(モノラル音声付き)、音声録音(ボイスレコード)
音声記録時間	アフターレコーディング: 1画像につき最長約30秒間 ボイスレコード:約56分4秒 (内蔵メモリーの場合)

画像モニター	2.6型ワイドTFTカラー液晶 114,960(479×240)ドット
ファインダー	液晶モニター
時計機能	クォーツデジタル時計内蔵 日付・時刻: 画像データと同時に記録 自動カレンダー:2049年まで
ワールドタイム	世界162都市(32タイムゾーン)に対応 都市名、日付、時刻、サマータイム
入出力端子	USB/AV接続 USB対応
マイク	モノラル
スピーカー	モノラル
電源	リチウムイオン充電体 (NP-60)×1個

電池寿命

下記の電池寿命は温度23°Cで使用した場合の電源が切れるまでの目安であり、保証時間または保証枚数ではありません。低温下で使うと、電池寿命は短くなります。

撮影枚数(CIPA)※1	約220枚
連続再生時間(静止画)※2	約4時間30分
動画連続撮影時間	約1時間40分
ボイスレコード録音時間※3	約4時間

- 使用電池:NP-60(定格容量:720mAh)
- 記録メディア:SDメモリーカード1GB
(SDメモリーカードはパナソニック製のPRO HIGH SPEED SDメモリーカードの場合です)
- 測定条件

※1 撮影枚数(CIPA)

CIPA(カメラ映像機器工業会)規準に準ずる
温度(23°C)、液晶モニターオン、30秒
毎にズームのワイド端とテレ端で交互
に撮影、フラッシュ発光(2枚に1回)、
10回撮影に1度電源を切/入操作

※2 連続再生時間

温度(23°C)、約10秒に1枚ページ送り

※3 ボイスレコード録音時間は、連続で録音したときの時間です。

- 上記は、新品の電池のフル充電状態での数値です。繰り返し使用すると、電池寿命は徐々に短くなります。
- フラッシュ、ズーム、オートフォーカスの使用頻度や電源が入った状態の時間により、撮影時間または枚数は大幅に異なる場合があります。

消費電力 DC3.7V 約3.2W

外形寸法 幅92.5mm×高さ55mm×奥行き23.2mm
(突起部除く、最薄部20.4mm)

質量 約127g(電池、付属品除く)

■ リチウムイオン充電電池 (NP-60)

定格電圧	3.7V
定格容量	720mAh
使用周囲温度	0~40°C
外形寸法	幅37.9mm×高さ42.3mm× 奥行き5.0mm
質量	約18g

■ 充電器 (BC-60L)

入力電源	AC100-240V 80mA 50/60Hz
出力電源	DC4.2V 600mA
使用周囲温度	5~35°C
適合電池	リチウムイオン充電電池 (NP-60)
充電時間	約1時間30分
サイズ	幅60mm×高さ20mm× 奥行き86mm (突起部含まず)
質量	約62g

別売品

- 充電器 BC-60L
- リチウムイオン充電電池 NP-60
- ソフトケース ESC-80
- ソフトケース ESC-82
- ソフトケース ESC-83
- ネックストラップ ENS-1
- ネックストラップ ENS-2
- ネックストラップ ENS-4
- ネックストラップ ENS-5

別売品は、お買い求めの販売店、または
カシオ・オンラインショッピングサイト
(e-カシオ)にご用命ください。
e-カシオ: <http://www.e-casio.co.jp/>

カシオデジタルカメラに関する情報は、
カシオデジタルカメラオフィシャル
Webサイトでもご覧になることが
できます。

<http://dc.casio.jp/>

索引

英数字

AF エリア	58
DCF 規格	105
DirectX	92
DPOF	80
DVD レコーダー	69
easy (簡単撮影) モード	37
EV シフト	36
Exif Print	82
HD ズーム	42
ISO 感度	34
Language	112
Mass Storage	86, 100, 114
MMC (マルチメディアカード)	15
MMC <i>plus</i> (マルチメディアカードプラス)	15
NTSC	114
PAL	114
Photo Loader with HOT ALBUM	91
Photo Transport	95
PictBridge	77, 82
PTP	114
QuickTime	102
REC / PLAY	113
SD メモリーカード	15
SDHC メモリーカード	15
USB 通信	114

USB ドライブ	99
YouTube Uploader for CASIO	93

あ

アイコンガイド	60
赤目軽減	29
アフレコ	73
印刷	76
液晶モニター	116, 130
オート (撮影)	17
オートパワーオフ	113
オートフォーカス	23, 53
音声	45, 73, 74
音量	108

か

回転表示	72
顔検出	31, 57
拡大	66
画質	62
画質設定	62
画素	26
画像サイズ	26, 72
カラーフィルター	64
キーカスタマイズ	59
強制発光	29
グリッド表示	59
コピー	75
コントラスト	64

さ

再生	21, 65
彩度	64
撮影	17, 25, 43
撮影設定	53
撮影レビュー	60
左右キー設定	59
時刻	14, 39, 110
シャープネス	64
シャッター	17
充電	11, 119, 123
消去	22
情報	116
ズーム	39
スライドショー	70
スリープ	112
静止画	17, 21
セルフタイマー	57
操作音	108
操作パネル	25, 107
測光方式	63

た

タイムスタンプ	110
デジタルズーム	39, 60
手ブレ	33, 58
テレビ	68
電源	11, 123
電池	11, 123

電池残量	13
動画	43, 65
トリミング	73

な

内蔵メモリー	15, 75
日時	14, 109, 111
日時設定	111

は

パソコン	83
発光禁止	29
パンフォーカス	53
被写体ブレ	33, 58
ヒストグラム	116
日付	39, 110, 111
日付プリント	82
ビデオ出力	114
表示言語	112
表示スタイル	111
表示メニュー	116
ピント	18, 23, 53
ファイル	104
ファイル No.	109
フォーカスフレーム	18, 58
フォーカス方式	53
フォーカスロック	55
フォーマット	16, 115
フォルダ	104, 105

フラッシュ.....	29
フラッシュ光量.....	64
プリンター.....	76
プリント.....	76
プリント設定.....	71, 80
ブレ軽減.....	33, 58
プロテクト.....	71
ベストショット.....	47
ボイスレコード.....	45
ホワイトバランス.....	34, 63

ま

マクロ.....	53
マニュアルフォーカス.....	53
ムービー.....	43, 65
無限遠.....	53
メッセージ.....	142
メッセージの言語.....	112
メニュー.....	51
メモリーカード.....	15, 115, 125
モードメモリ.....	61

や

ユーザー登録.....	98, 103
-------------	---------

ら

リサイズ.....	72
リセット.....	115
レイアウト.....	107

連写.....	56
録音.....	43, 45, 73
露出補正.....	36, 116

わ

ワールドタイム.....	109
--------------	-----