

EX-word

DATAPLUS 5

取扱説明書 保証書付

XD-A7100

XD-A7200

XD-A7400

XD-A7500

XD-A7700

- ご使用前に「安全上のご注意」をよくお読みの上、正しくお使いください。
- 本書は、お読みになった後も大切に保管してください。
- 本書の説明は、複数の電子辞書を対象にしています。本書に記載しているイラストは「XD-A7100」を使用しています。あらかじめご了承ください。

本機をご使用になる前に

こんなことができます
基本的な使いかたを紹介します

辞典をひく

画面の見かた・検索方法(ことばの調べかた)がわかります

文字入力のしかた

キーボードやタッチペンを使った文字の入れかたを説明します

便利なひきかたいろいろ

より便利にひくための応用編です

役立つ機能いろいろ

ことばを調べる以外にいろいろな使いかたがあります

収録辞典の使いかた

収録されている辞典の使いかたを説明します

お役立ち情報

困ったときや電池を交換したいときなどの情報があります

用語から探す(さくいん)

安全上のご注意

このたびは本機をお買い上げいただきまして、誠にありがとうございます。

ご使用になる前に、この「安全上のご注意」をよくお読みの上、正しくお使いください。

危険

この表示を無視して誤った取り扱いをすると、人が死亡または重傷を負う危険が差し迫って生じることが想定される内容を示しています。



警告

この表示を無視して誤った取り扱いをすると、人が死亡または重傷を負う危険が想定される内容を示しています。

注意

この表示を無視して誤った取り扱いをすると、人が傷害を負う危険が想定される内容および物的損害のみの発生が想定される内容を示しています。

絵表示の例

-  ○記号は「してはいけないこと」を意味しています（左の例は分解禁止）。
-  ●記号は「しなければならないこと」を意味しています。

危険

電池について



電池からもれた液が目に入ったときは、すぐに次の処置を行ってください。

1. 目をこすらずにすぐにきれいな水で洗い流す。
2. ただちに医師の治療を受ける。

そのままにしておくと失明の原因となります。

警告

使用場所について



本機を病院内や航空機内など、携帯電話の使用が禁止されている場所では使用しないでください。周辺の電子機器に影響を及ぼす恐れがあります。



また、医療用電子機器から離して使用（携帯・保管）してください。ペースメーカーなどをご使用の方は、本機を胸部（胸のポケット）で使用すると、磁力の影響を受けることがあります。

万一異常を感じたらただちに本機を体より離し、医師に相談してください。

警告

煙、臭い、発熱などの異常について



煙が出ている、へんな臭いがする、発熱しているなどの異常状態のまま本機を使用しないでください。そのまま使用すると、火災・感電の原因となります。すぐに次の処置を行ってください。

1. 電源スイッチを切る。
2. USBケーブルをはずす。
3. お買い上げの販売店またはカシオテクノ修理相談窓口にご連絡する。

火中に投入しない



本機を火中に投入しないでください。破裂による火災・けがの原因となります。

分解・改造しない



本機を分解・改造しないでください。感電・やけど・けがの原因となります。

内部の点検・調整・修理はお買い上げの販売店またはカシオテクノ修理相談窓口にご依頼ください。

警告

電池の液もれについて



本機内で電池が液もれしたまま使用すると、火災・感電の原因となりますので、ただちに本機の使用をやめてお買い上げの販売店、またはカシオテクノ修理相談窓口にご連絡してください。

電池について

電池は使いかたを誤ると、液もれによる周囲の汚損や、破裂による火災・けがの原因となります。次のことは必ずお守りください。



- 分解しない、ショートさせない
- 加熱しない、火の中に投入しない
- 新しい電池と古い電池を混ぜて使用しない
- 種類の違う電池を混ぜて使用しない
- アルカリ乾電池を充電しない



- 極性（+と-の向き）に注意して正しく入れる

警告

USBケーブルについて

USBケーブルは使いかたを誤ると、傷つきや、破損による火災・感電の原因となります。次のことは必ずお守りください。



- 濡れた手でUSBケーブルやプラグに触れない



- 付属品以外の物を使用しない

- 加熱したり、加工したりしない

- 無理に曲げたり、ねじったり、引っ張ったりしない



- ケーブルやプラグが傷んだらお買い上げの販売店またはカシオテクノ修理相談窓口にご連絡する

- プラグを抜くときは、ケーブルのプラグを持って抜く(ケーブルを引っ張らない)

- ケーブルのプラグはコネクターの奥まで確実に差し込む

- 使用しないときは、USBケーブルのプラグをコネクタから抜く



別売のカードの取り扱いについて



本機に別売のデータカード (microSD版) や市販のmicroSDメモリーカードを使用する際は、小さなお子様が飲み込まないように取り扱いに注意してください。

注意

表示画面について

-  液晶表示画面を強く押ししたり、強い衝撃を与えないでください。液晶表示画面のガラスが割れてけがの原因となることがあります。
- 液晶表示画面が割れた場合、表示画面内部の液体には絶対に触れないでください。皮膚の炎症の原因となることがあります。
-  万一、口に入った場合は、すぐにうがいをして医師に相談してください。
- 目に入ったり、皮膚に付着した場合は、清浄な流水で最低15分以上洗浄した後、医師に相談してください。

磁気カードに近づけない

-  クレジットカード、キャッシュカード、プリペイドカードなどの磁気を帯びたものを本機に極端に近づけないでください。
本機は磁気を帯びた部品を使用しているため、磁気カードが使用できなくなることがあります。

注意

重いものを置かない



本機の上に重いものを置かないでください。バランスがくずれて倒れたり、落下してけがの原因となることがあります。

電池について

電池は使いかたを誤ると液もれによる周囲の汚損や、破裂による火災・けがの原因となることがあります。次のことは必ずお守りください。



- 本機で指定されている電池以外は使用しない
- 長時間使用しないときは、本機から電池を取り出しておく

充電電池について



- 充電電池は、三洋電機株式会社製の単3形 eneloop[®]（エネループ）または、パナソニック株式会社製の単3形充電式EVOLTA（エボルタ）をご使用ください。これ以外の充電電池は使用しないでください。
- 充電電池の充電は、必ず専用の充電器をご使用ください。
- 充電電池を電子辞書本体にセットしたままでは充電できません。
- eneloop[®]、充電式EVOLTA、および各充電電池専用の充電器を使用する場合は、各製品に付属の取扱説明書や注意書きをお読みいただき、条件を守ってご使用ください。

注意

ヘッドホン端子/USBケーブル接続コネクターへの接続



ヘッドホン端子やコネクター部には、付属品以外のものを接続しないでください。火災、感電の原因となることがあります。

ヘッドホンについて



ヘッドホンを差し込んだまま、本機をぶらさげたりしないでください。落下によるけがの原因となることがあります。

音量について



ヘッドホンを使うときは音量に注意してください。大音量で聞くと難聴の原因となることがあります。

大切なデータは控えをとる



本機やmicroSDメモリーカードにパソコンから転送した内容は、パソコン側のデータも消去せずバックアップとして保管してください。本機の故障、修理などにより、記憶内容が消えることがあります。

使用上のご注意

その他の使用上のご注意

- 本機は精密な電子部品で構成されています。データが正常に保持できなくなったり、故障の原因になりますので、以下のことに注意してください。
 - ・落としたり、「強い衝撃」、「曲げ」、「ひねり」などを加えないでください。また、ズボンのポケットに入れたり、硬いものと一緒にかバンに入れないようにご注意ください。
 - ・ボールペンなど尖ったものでキー操作しないでください。
 - ・液晶画面（メインパネル）や手書きパネルに強い力を加えたり、ボールペンなど尖ったもので突いたり入力したりしないでください。液晶画面や手書きパネルの一部はガラスでできていますので、傷ついたり、割れることがあります。
 - ・分解しないでください。分解により故障した場合は、保証期間内でも有料修理となります。
 - ・静電気が発生しやすい場所では使わないでください。
- 極端な温度条件下での使用や保管は避けてください。
低温では表示の応答速度が遅くなったり、点灯しなくなったりします。また、直射日光の当たる場所や窓際または暖房器具の近くなど、極端に温度が高くなる場所には置かないでください。ケースの変色や変形、または電子回路の故障の原因になります。
- 湿気やほこりの多い場所での使用や保管は避けてください。
水が直接かかるような使用は避けるとともに、湿気やほこりにも十分ご注意ください。電子回路の故障の原因になります。
- お手入れの際は、乾いた柔らかい布をご使用ください。
特に汚れがひどい場合は、中性洗剤に浸した布を固くしぼっておふきください。なお、シンナーやベンジンなどの揮発性溶剤は使用しないでください。キーの上の文字が消えたり、ケースにシミを付けてしまう恐れがあります。

液晶画面（メインパネル）に画素欠けや常時点灯するものがあります。

画面に使用されている液晶パネルは、非常に高精度な技術で作られており、99.99%以上の有効画素がありますが、0.01%以下の画素欠けや常時点灯するものがありますので、あらかじめご了承ください。

あらかじめご承知いただきたいこと

- 本書の内容については、将来予告なしに変更することがあります。
- 本書の内容については万全を期して作成いたしました。万が一不審な点や誤りなど、お気づきのことがありましたらご連絡ください。
- 本書の一部または全部を無断で複製することは禁止されています。また、個人としてご利用になるほかは、著作権法上、弊社に無断では使用できません。
- 本書および本機の使用、故障・修理などによりデータが消えたり変化したことによって生じた損害、逸失利益、または第三者からのいかなる請求につきましても、弊社では一切その責任を負えません。
- 本書では「microSDメモリーカード」および「microSDHCメモリーカード」の名称を「microSDメモリーカード」と呼びます。
- 本書に記載している画面やイラストは、実際の製品と異なる場合があります。また、キーおよびアイコンは、簡略化して記載しています。

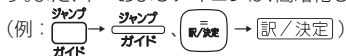
(例： )

「本機の画面に表示される字体」について

- 本機の画面に表示される字体はJIS X 0213:2004の漢字集合に準拠したフォントを使用しています。
2004年改正で変更のあった字形に対応しています。
例 「逢」→「逢」、「辻」→「辻」、「飴」→「飴」、「祇」→「祇」、「葛」→「葛」、「撰」→「撰」など
- 本機の画面に表示される表・図は画面上での一覧性を重視して収録しており、一部に簡略化されたフォントを使用しています。また、表・図以外でも本機の表示ドット構成の都合により、簡略化された字体が表示されることがあります。

この装置は、クラスB情報技術装置です。この装置は、家庭環境で使用することを目的としていますが、この装置がラジオやテレビジョン受信機に近接して使用されると、受信障害を引き起こすことがあります。
取扱説明書に従って正しい取り扱いをしてください。

VCCI-B

登録商標・商標の表記について

以下の用語は、それぞれ各社の登録商標または商標です。

- 「eneloop[®]」は、三洋電機株式会社の登録商標です。
 - TOEIC is a registered trademark of Educational Testing Service (ETS). This product is not endorsed or approved by ETS.
- なお、本書中には、以下の用語の™マーク、®マークを明記していません。
- EVOLTAはパナソニック株式会社の登録商標です。
 - Microsoft、Windows、Windows NT、Windows Vista、Windows Mediaは、米国Microsoft Corporationの米国およびその他の国における登録商標です。
 - MacintoshおよびMac OSは、米国および他の国々で登録されたApple Inc.の商標です。
 - microSD、microSDHCは、SD Card Associationの商標です。
 - microSDロゴ、microSDHCロゴは商標です。
 - 本機に収録している辞典などのデータ中に掲載されている商品名は、各社の商標または登録商標です。



目次

安全上のご注意	1
使用上のご注意	9
その他の使用上のご注意	9
あらかじめご承知いただきたいこと	10
「本機の画面に表示される字体」について	10
登録商標・商標の表記について	11

本機をご使用になる前に

付属品を確認しましょう	16
USBケーブルを使ったパソコンとの接続について	16
製品シリアルナンバーについて	17
初めてお使いになるときは	18
電源を入れる・切る	21
画面（メインパネル）の明るさと電池寿命について	22
各部の名前と働き	24
タッチペンを取り出す・しまう	25
タッチペン使用上のご注意	26

こんなことができます

こんなことができます	28
国語辞典を使ってみる	30

辞典をひく

画面の見かた	32
使いたい辞典を選ぶ	35
メニューから辞典を選ぶ	35
辞典／モードキーで辞典を選ぶ	36
ことばを調べる	38
パターン1 調べたいことばの最初の何文字か入力	39
パターン2 調べたいことばを入力後、 訳／決定 を押す	40
パターン3 見出しをたどる	41
パターン4 複数の条件を入力して絞り込む	42
パターン5 画面の項目をタッチする	44

画面の基本操作	45
説明の続きを見る	45
前後の見出し語に切り替える	46
別の辞典に切り替える	46
文字の大きさを変える	47
ズームする	48
レイアウトを変える	49
タッチペンを使って画面を操作する	51

文字入力のしかた

キーボードを使う	55
キーボードで文字を入力する	55
間違った文字を訂正する	63
タッチペンを使って文字を入力する	64
手書きパネルに文字を入力する	65
メインパネルに文字を入力する	70
日本語ソフトキーボードで入力する	72

便利なひきかたいろいろ

複数の辞典から調べる	73
調べたいことばをかなで検索する	73
漢字を手がかりにことばを検索する	74
日本語のキーワードから英語の例文を検索する	75
調べたいことばをアルファベットで検索する	77
調べたい例文や成句をアルファベットで検索する	77
一度調べたことばを再度調べる	79
英単語のスペルをチェックする	80
「見出し語検索」から正確なスペルを調べる	81
成句や例文を調べる	82
同じ辞典で連続してことばを調べる	85
別の辞典にジャンプして調べる	88
ミニ辞書を使って調べる	90
画面に二つの辞典を並べて調べる	92
意味の画面からさらに深く調べる	94

役立つ機能いろいろ

音声を聞く	97
ネイティブの発音を聞く (トゥルーボイス®)	98
合成音声で発音を聞く (7言語音声読み上げ)	100
音声機能の設定をする	102
メインパネルや手書きパネルに手書きする	103
メインパネルに手書きする	103
手書きパネルに手書きする	105
ノートを使う	106
ノートを作る	106
ノートを見る・修正する・削除する	110
ノートの名前を変える	111
暗記カードを使う	113
暗記カードを作る	113
暗記カードを使う	117
暗記カードの音声を聞く	119
暗記カードで書き取りして覚える	120
暗記カードの書き取り結果を見る	122
暗記カードの名前を変える	122
付箋を使う	124
メーカー単語帳を使う	126
単語帳に見出し語を登録する	126
登録した見出し語を見る・チェックマークを 付ける・削除する	127
単語帳の名前を変える	130
本機を傾けて操作する	131
電卓を使う	133
よく使う辞典をお気に入りに登録する	136
ライブラリーを活用する	138
ライブラリーとは?	138
ライブラリーを使うための準備	140
「EX-wordテキストローダー」「EX-word音声CDローダー」	141
追加コンテンツ	142
写真データを使う	143
別売のデータカードやmicroSDメモリーカードを使う	145

収録辞典の使いかた

本章の説明の見かた	148
収録辞典一覧	151

お役立ち情報

困ったときは	204
こんなときには	204
こんな症状が起こったら	209
こんなメッセージが出たら	213
リセットするときは	216
電池を交換する	217
パソコンから電源を取るときは	220
設定の変更	221
キー／アイコンの名前と働き	226
ローマ字／かな対応表	230
仕様	232
さくいん	235
保証・アフターサービスについて	246
お客様ご相談窓口	247

付属品を確認しましょう

ご使用になる前に、以下の付属品がそろっているか確認してください。

- アルカリ単3形乾電池 2本
- USBケーブル（パソコンと接続するときに使用します）
- 専用ヘッドホン
- タッチペン（本体裏面に収納されています
→ 25ページ）

※充電電池および充電器は商品に同梱しておりません。充電電池および充電器は電器店、量販店等でお買い求めください。

※お買い上げになった商品（特別梱包商品など）によっては、付属品が異なる場合があります。

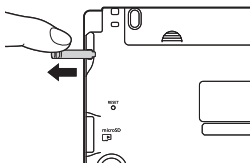

USBケーブルを使ったパソコンとの接続について

本機は単体でご使用できます。

付属のUSBケーブルを使ってパソコンから電源を取ることもできます（USB給電 ※ 充電電池を充電する機能ではありません）。

また、弊社電子辞書用の別売の追加コンテンツ・テキストファイル・音声データを本機に取り込むこともできます（パソコンと通信）。

- パソコンと通信する場合は、パソコンに専用ソフト（USBドライバーを含む）をインストールする必要があります。専用ソフトをインストールしないでパソコンと通信すると、誤動作の原因になります。
- パソコンとの通信や専用ソフトについて、詳しくは「ライブラリーを活用する」（→ 138ページ）をご覧ください。
- USB給電について、詳しくは「パソコンから電源を取るときは」（→ 220ページ）をご覧ください。

製品シリアルナンバーについて

本機の裏面に記載されている製品シリアルナンバー（数字とアルファベットの組み合わせ15桁）は、オンラインサービス登録に使用するものです。製品の紛失盗難時に“製品の特定”を保証するものではありません。

- オンラインサービスにつきましては、以下のホームページをご覧ください。

<http://casio.jp/exword/register/>

- ・ 別途メールアドレスが必要です。
- ・ シリアルナンバー入力時には、数字とアルファベットを間違えないようご注意ください。

「0」（ゼロ）と「O」（オー）、「Q」（キュー）
「1」（イチ）と「I」（アイ）

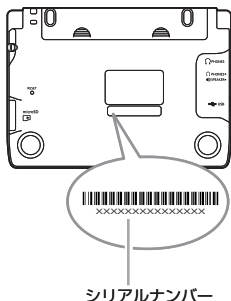

本機をご使用になる前に

初めてお使いになるときは

本機を使用する前に、付属のアルカリ単3形乾電池2本を入れてください。

1 電池ブタを取り外す

2カ所の  部分を押しながら矢印の方向へスライドさせます。

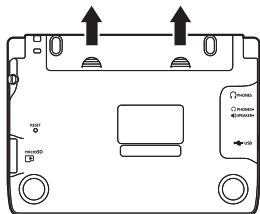

2 乾電池2本を入れ、電池ブタを取り付ける

①電池の(-) 極側をバネに押し付けながら

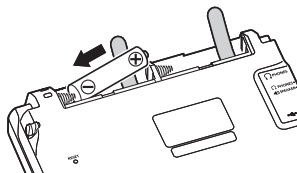

②取り出し用リボンの上に電池が載るようにして、(+) 極側をケースに押し込みます。

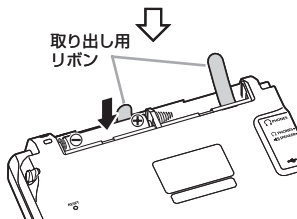

正しくセットされた状態

- ・バネがはみ出していない
- ・取り出し用リボンが電池の下にもぐり込んだりせず、まっすぐ上に出ている
- ・電池の極性 (+ -) が間違っていない

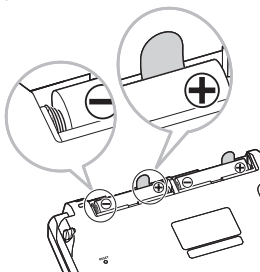

③本体に電池ブタを取り付けます。

3 本体裏面から付属のタッチペンを取り出し、本体裏面にあるリセットボタンを押す

※つまようじや鉛筆など、先端の折れやすいものを使わないでください。故障の原因になります。

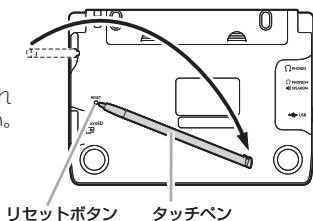

4 中央部分に指をかけて、本機を開ける

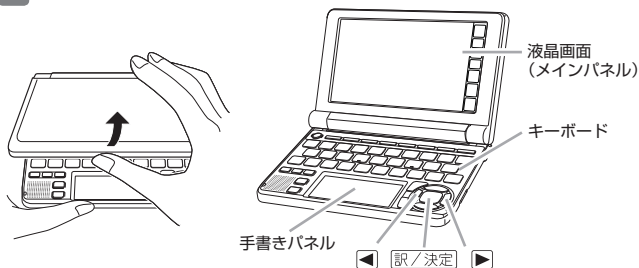

「手書きパネルコントラスト設定」の画面が表示されます。

必要に応じて、◀または▶を押して手書きパネルの明るさを調整します。

※「表示 (メインまたは手書き) 保護フィルムが...」のメッセージが表示された場合は、メインパネルまたは手書きパネルに貼り付けてある保護フィルムを取り除くと「手書きパネルコントラスト設定」の画面が表示されます。

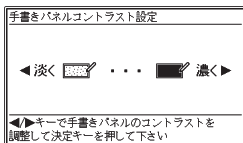

5 「翻訳/決定」を押す

「電池設定」の画面が表示されます。

6 「●アルカリ電池 [単3 LR6]」になっていることを確認する

付属のアルカリ乾電池ではなく、市販のeneloop®(エネLOOP)を入れた場合は「●充電電池 [単3 eneloop®]」に、充電式EVOLTA(エボルタ)を入れた場合は「●充電電池 [単3 充電式EVOLTA]」に、▲または▼を押して変更してください。

市販のアルカリ乾電池EVOLTA(エボルタ)を入れた場合は、「●アルカリ電池 [単3 LR6]」にしてください。

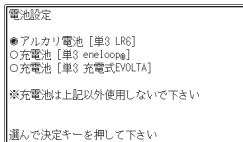

7 「訳/決定」を押す

メニュー画面が表示されます。タッチペンは元の収納部（本体裏面）に戻します（⇒ 25ページ）。



- メインパネルの明るさなど電子辞書の設定を変更することができます（⇒ 221ページ）。
- 本機には、アルカリ単3形乾電池2本が付属しています。電池は自己放電によりいくらか消耗している場合があり、「仕様」（⇒ 232ページ）に記載されている使用時間に満たないうちに寿命となることがあります。
- ご使用方法やmicroSDメモリーカードの種類/使用状況によっては、電池寿命が著しく短くなることがあります。
- 本機はアルカリ乾電池、eneloop®および充電式EVOLTAに対応しています。指定以外の電池を本機に使用しないでください。電池の特性と本機の仕様の不一致により、所定の電池寿命を満たさなかったり、誤動作の原因となることがあります。
- 辞典をひく操作の前に、必ず55ページをお読みの上、かな文字の入れかたをご確認ください。工場出荷時には「ローマ字かな入力」方式に設定されています。

電源を入れる・切る

本機は、開け閉めすることで電源の入・切が自動でできるようになっています。

本機の開けかた

中央部分に指をかけて、開けます。

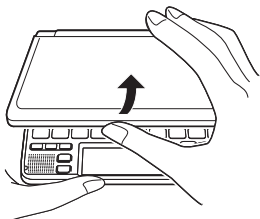

本機をご使用になる前に

電源を入れる

本機を開けると、自動的に電源が入ります。

- 前回電源を切ったとき（または自動的に切れたとき）と同じ画面が表示されます。
- 電池の無駄な消費を避けるため、電源が入った状態で数分間何も操作をしないと、自動的に電源が切れます（オートパワーオフ → 221ページ）。
- 電源が切れているときに  を押すと電源が入ります。



電源を入れるとともに、希望の辞典を表示させるには

電源が切れているときに、辞典/モードキー（→ 36ページ）の中から希望の辞典のキーを押します。

電源を切る

本機を閉じると、自動的に電源が切れます。

- 電源が入っているときに  を押すと電源が切れます。

画面（メインパネル）の明るさと電池寿命について

本機では、画面（メインパネル）の明るさを5段階に調整できます（メインパネル明るさ設定 → **222**ページ）。

• お買い上げ時は、「3」に設定されています。

約30秒間何も操作をしないと、画面が暗く（明るさ1）になります。このとき何か操作をすれば、画面は元の明るさになります。

メニュー画面右上のアイコンで、電池の残量を確認できます。



- 電池残量0になると、電源が切れ画面が消えます。
- 電池残量1のときは、操作が正しく行えない、途中で電源が切れるなどの可能性がありますので、電池の交換をお勧めします。
- USBケーブルを使ってパソコンから電源を取っているときは、電池残量アイコンの横にUSB給電中アイコン（)が表示されます（→ **220**ページ）。

電池寿命について

画面の明るさを明るくし続けたり、音声機能を頻繁に使うと、電池寿命が短くなります。

電池	使用条件	画面明るさ	電池寿命*2
アルカリ乾電池	1時間中 入力・検索4分間/スピーカで1分音声出力/英和辞典の訳画面55分間表示 を繰り返したとき	*1	約80時間
		明るさ3	約15時間
		明るさ5	約5.5時間
eneloop®	1時間中 入力・検索4分間/スピーカで1分音声出力/英和辞典の訳画面55分間表示 を繰り返したとき	*1	約65時間
充電式EVOLTA	1時間中 入力・検索4分間/スピーカで1分音声出力/英和辞典の訳画面55分間表示 を繰り返したとき	*1	約65時間

- *1 メインパネルの明るさ設定が「3」で、表示状態になった30秒後に暗くなる状態の場合。
- *2 新品のアルカリ乾電池または満充電にした新品の充電電池（eneloop®または充電式EVOLTA）を、25℃の場所で使用した場合。電池寿命は、おおよその目安です。

各部の名前と働き

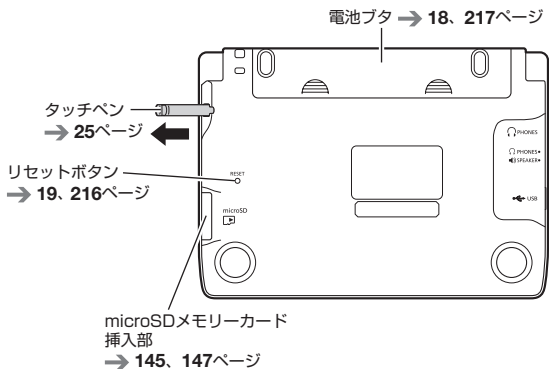
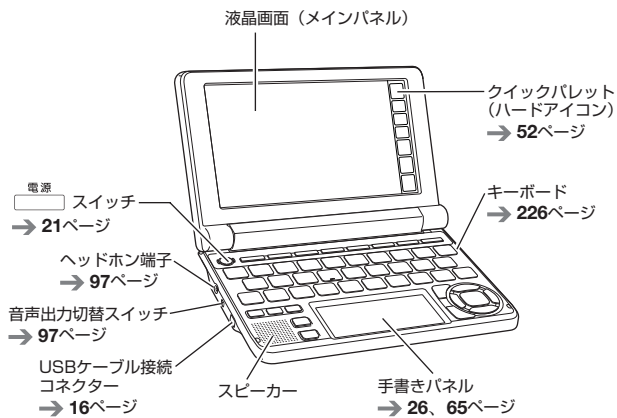

タッチペンを取り出す・しまう

本機では、タッチペンを使って画面（メインパネル）や手書きパネルに文字を書いたり、画面にタッチして操作を進めたりすることができます。

- タッチペンを使って画面を操作する → 51ページ
- タッチペンを使って文字を入力する → 64ページ

タッチペンを取り出す

タッチペンは本体裏面に収納されています。

タッチペンの先端に指をかけ、まっすぐ引き出します。

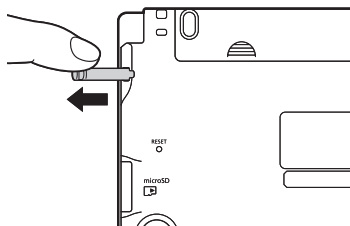

タッチペンをしまう

タッチペンの先端をまっすぐ押し込むようにしてしまいます。

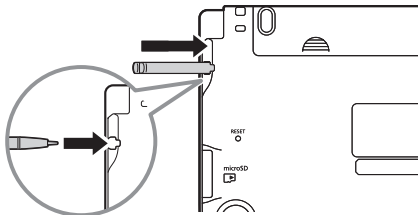

- 落ちないように、しっかりと奥まで入れてください。

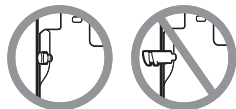

- タッチペンをなくさないように注意してください。

タッチペン使用上のご注意

- 画面（メインパネル）や手書きパネルにタッチするときは、力を入れる必要はありません。
- 画面や手書きパネルの表面を強く押ししたり、力を込めて入力したりしないでください。画面や手書きパネルにひびが入ったり、割れたりすることがあります。
- 画面にタッチするときは、画面の背側に手を添えてください。

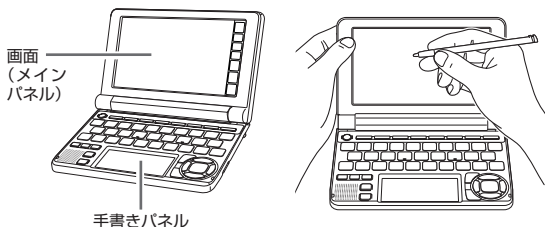

- タッチした文字やアイコンが正しく認識されない（反応しない）ときや、タッチペンでタッチする位置と表示される手書き文字が微妙にずれているときは、メインパネル調整または手書きパネル調整を行ってください。（→ 225 ページ）

例)

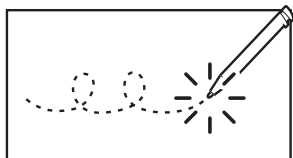

反応しない

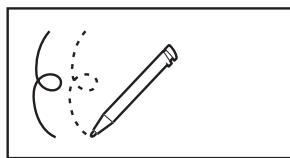

手書き文字がずれる

パネル保護フィルム使用時のご注意

別売のパネル保護フィルムを本機にお使いの場合、貼り付けている状態によっては、以下の症状が起こることがあります。

- 正常に動作しない（ロックする/フリーズする）
- キーボードを押しても反応しない
- タッチした文字やアイコンが正しく認識されない
- 手書きした文字がずれる

対処の方法

保護フィルムを一度はがして、正常に動作するか確認してください。

保護フィルム貼り付け時のご注意

■ 保護フィルムがパネル枠の下に入り込んでいないか

メインパネル

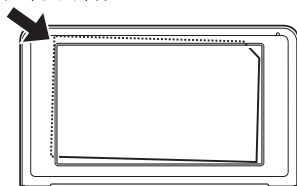

手書きパネル

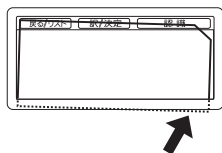

※保護フィルムは、パネルの枠内に正しく貼り付けてください。

■ 保護フィルムとパネルの間に“異物”が入り込んでいないか

メインパネル

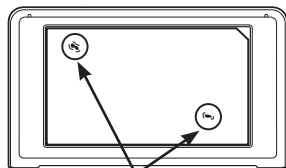

異物

手書きパネル

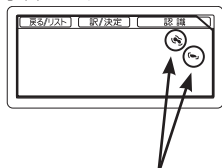

異物

※異物が入り込まないように、注意して貼り付けてください。

こんなことができます

初めて
お使いになるときは

最初に、「初めてお使いになるときは」の準備を済ませておきます。
→ 18 ~ 20ページ

「メイキョウシスイ
(明鏡止水)」って、
どういう意味だっけ？

新聞やテレビを見ているとき、
ふと耳にしたことばが気になる
ことはありませんか？
エクスワードならば、その場
で解決！

本機を開ける

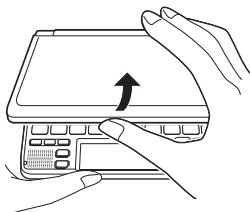

開けると、自動的に電源が入ります。

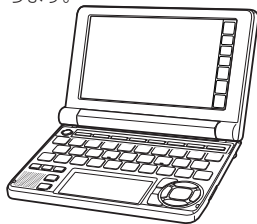

辞典を選ぶ

カテゴリー

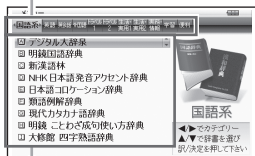

辞典名

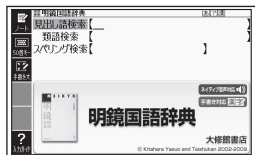

辞典はカテゴリーごとに分かれています。
メニュー画面から、好きな辞典を選びます。

ことばを調べる

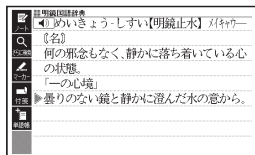
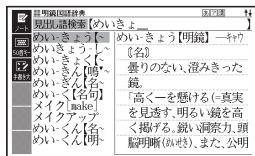

調べたいことばを入力、または、見出しをたどって調べます。

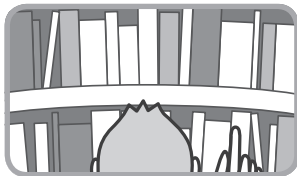

国語辞典を使ってみる

例「明鏡止水」(めいきょうしずい) ということばの意味を調べる (明鏡国語辞典)

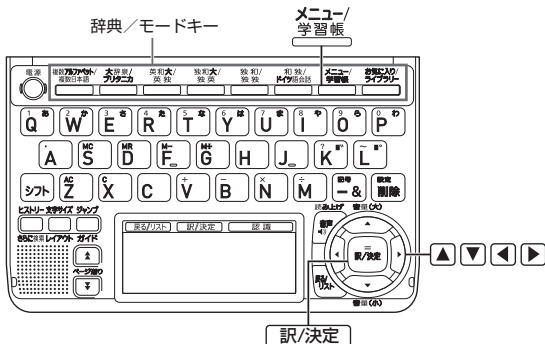

1. 本機を開けます

- ・電源が自動的に入り、前回電源を切る直前の画面が表示されます。

●電源について → 21ページ

2. **メニュー/学習帳** を押して、メニュー画面を表示させます

3. **◀ ▶** でカテゴリーの「**国語系**」を選びます

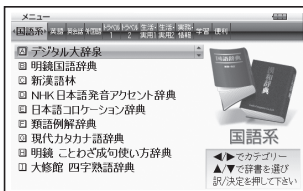

●使いたい辞典を選ぶ → 35ページ

●複数の辞典から調べる (使う辞典に迷ったら) → 73ページ

4. ▲▼で「明鏡国語辞典」
を選びます

5. 訳/決定を押します

- ・最初の画面が表示されます。

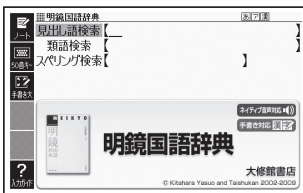

- ・収録辞典について → 151ページ

6. MEと押します

- ・「め」で始まることばの一覧と説明画面に切り替わります。

7. IKYQと押します

- 「めいきょ」と入力したところで、一覧に「めいきょうすい」が現れます。

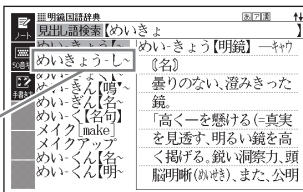

- ・ことばを調べる → 38ページ
- ・キーボードを使う → 55ページ
- ・タッチペンを使う → 64ページ

8. ▲▼で「めいきょうすい」
を選びます

9. 訳/決定を押します

- ・意味が表示されます。
- ・一つ前の画面に戻るときは「戻る/リスト」を押します。

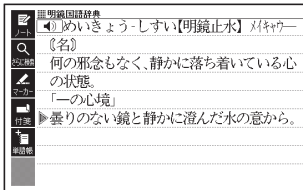

- ・画面の基本操作 → 45ページ
- ・便利なひきかたいろいろ → 73ページ
- ・役立つ機能いろいろ → 97ページ

画面の見かた

ガイダンス（操作補助説明）

メニュー画面では、画面下部にガイダンスが表示されます。

ガイダンスに従って操作してください。

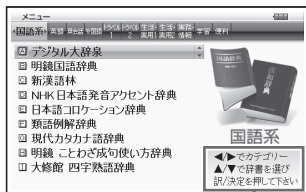

ガイダンス

辞典の最初の画面では、画面左端にあるクイックパレット（ソフトアイコン）【入力ガイド】をタッチすると、画面下部にガイダンスが表示されます。

【入力ガイド】をもう一度タッチするとガイダンスは消えます。

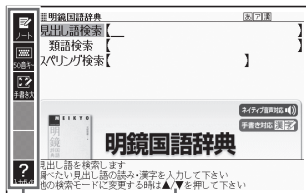

クイックパレット
（ソフトアイコン）
（→ 51ページ）

ガイダンス

リスト（一覧）とプレビュー

調べたいことばの文字を入力すると、入力中の文字に該当する候補のリストが表示されます（すぐ出るサーチ）。また、選ばれている候補のことばの意味、解説の一部が画面右側に表示されます（プレビュー）。

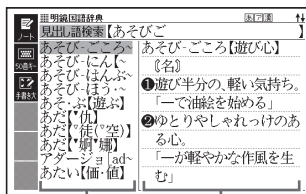

リスト

プレビュー

リスト件数と画面の続き表示

リスト件数表示は、候補が1000件以下のときに、候補の総数とその中での順番を示します。

↑ ↓記号は、画面の上下に続きがあることを示します。

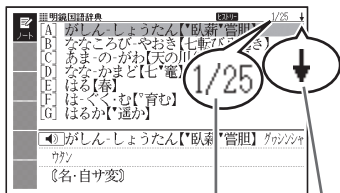

リスト件数表示 ↑ ↓記号

意味や解説の画面で表示される記号

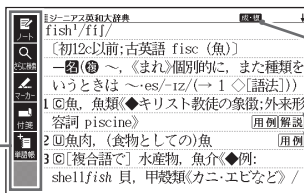







クイックパレット
(ソフトアイコン)
(→ 51ページ)

成句または複合語記号

解説記号

用例記号

記号	意味
	そのことばの解説(図など)が収録されていることを示します。 → 94ページ
	「新漢語林」で、調べている漢字を含む熟語が収録されていることを示します。→ 94ページ
	調べている単語を使った成句や複合語が収録されていることを示します。→ 94ページ 成句 は機種によっては、追加コンテンツ使用時に表示されます。
	英語系の辞典などで、調べている単語を使った用例が収録されていることを示します。→ 94ページ
	このマークの右または下の内容が、ネイティブの発音による音声で聞けることを示します。→ 98ページ
	この表示が出た場合、ネイティブによる発音で音声を聞くことができます。→ 99ページ
	この表示が出た場合、合成音声による発音を聞くことができます。→ 101ページ
	画面の中に英単語があって、発音を聞く操作をすると表示されます。→ 99ページ

記号	意味
英語 など、 言語を示す記号	どの言語の発音のルールに従って発音されるかを示します。 → 101 ページ
 	同じ辞典の中に、そのことばを含む別のことばや、関連項目などが収録されていることを示します。→ 85 ページ
 変化]  活用]  変化表]  活用表]	調べている単語の変化表や活用表が収録されていることを示します。→ 87 ページ
ジャンプ	ジャンプ機能を使うと表示されます。→ 86、88 ページ
ヒストリー	ヒストリーサーチ機能を使うと表示されます。→ 79 ページ
ズーム	画面をズームすると表示されます。→ 48 ページ
ガイド	ガイド機能を使うと表示されます。→ 150 ページ
全表示 語順 連続	絞り込み／語順指定検索の使用時、表示のしかたを示します。 → 84 ページ

使いたい辞典を選ぶ

本機に収録されている辞典を選ぶには、メニューから選ぶ方法、辞典／モードキーを押して選ぶ方法、タッチペンを使って選ぶ方法があります。

- メニューからは、本機に収録されている辞典や便利な機能（学習帳を除く）を選ぶことができます。
- 辞典／モードキーに登録されている辞典を選ぶ → 36ページ
- タッチペンを使って辞典を選ぶ → 53ページ

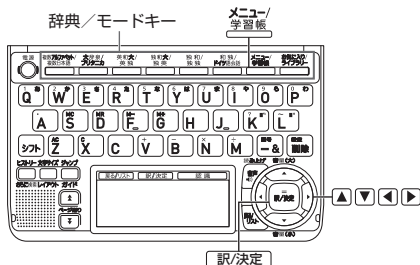

メニューから辞典を選ぶ

1 本機を開ける

- 電源が入り、前回電源を切る直前の画面が表示されます。

2 メニュー/学習帳を押す

- メニュー画面が表示されます。

メニュー画面

辞典一覧

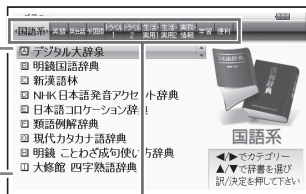

「国語系」「英語系」などの
カテゴリー（分類）

3 ◀▶でカテゴリーを選び、▲▼で辞典を選ぶ

「英語系」の辞典を探す

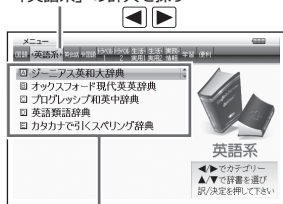

「英語系」の辞典一覧

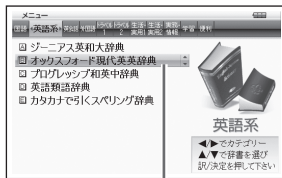

「オックスフォード現代英英辞典」を選ぶ

4 訳/決定を押す

- 選んだ辞典の最初の画面が表示されます。
- **メニュー/学習帳**を押して、別の辞典を探することができます。
- 辞典一覧で、辞典名の頭にあるアルファベットのキーを押して辞典を選ぶ(最初の画面を表示させる)こともできます。

辞典／モードキーで辞典を選ぶ

辞典／モードキーには、あらかじめよく使われそうな辞典が登録されています。一つのキーには、二つの辞典が登録されています。

- キーを一度押すと一つめの辞典の最初の画面になります。もう一度押すと二つめの辞典の最初の画面になります。

例 **大辞泉/ブリタニカ**を押す

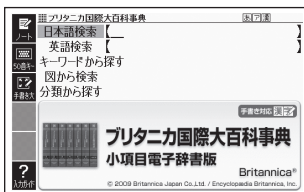
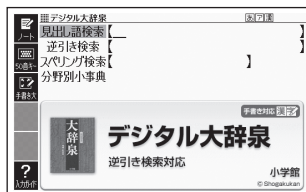

- 一度押すと「デジタル大辞泉」の最初の画面、もう一度押すと「ブリタニカ国際大百科事典」の最初の画面になります。
- **シフト**を押し、離してから**大辞泉/ブリタニカ**を押すと、二つめの辞典(ここでは「ブリタニカ国際大百科事典」)の最初の画面が直接表示されます。

■「お気に入り」「ライブラリー」とは

辞典／モードキーには、**お気に入り/ライブラリー** キーもあります。

これらには、お買い上げいただいたときには何も登録されていません。お客様のお好みで、お気に入りの辞典を登録したりパソコンのテキストを登録したりします。

- 「お気に入り」に好きな辞典を登録 → 136ページ
- 「ライブラリー」にパソコンから電子の本やテキストファイル、音声データを転送して登録 → 138ページ
- 「ライブラリー」でmicroSDメモリーカードの写真を表示・登録 → 143ページ

メニューを拡大する

メニューを拡大して、見やすくすることができます。

メニュー画面で、**文字サイズ**を押します。もう一度 **文字サイズ**を押すと、元のメニュー画面に戻ります。

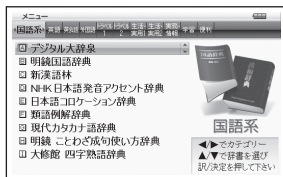

文字サイズ
レイアウト

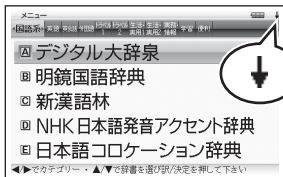

- 辞典の一覧に続きがあるときは、拡大画面右上に↓マークが表示されます。

▲▼を押すと、画面単位で上または下にご送ることができます。

ことばを調べる

辞典を選択したら、辞典の「最初の画面」が表示されます。

調べたいことばを入力したり、目次感覚で希望の見出しを選んだりして辞典の中へと入っていきます（検索します）。

国語辞典の場合

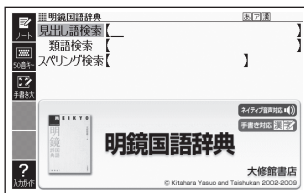

英和辞典の場合

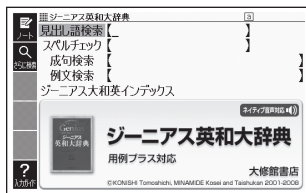

収録辞典のほとんどで、「最初の画面」の使いかた（検索のしかた）は5つのパターンのどれかにあてはまります。

- パターン1：調べたいことばの最初の何文字か入力 → 39ページ
- パターン2：調べたいことばを入力後、**「訳／決定」**を押す → 40ページ
- パターン3：見出しをたどる → 41ページ
- パターン4：複数の条件を入力して絞り込む → 42ページ
- パターン5：画面の項目をタッチする → 44ページ

- 辞典によっては、これらのパターンにあてはまらない特殊な検索のしかたがあります。それらについては、「収録辞典の使いかた」（148ページ～）で、個別に説明しています。
- それぞれの辞典で、日本語の入力が必要なときは「かな入力」に、アルファベットの入力が必要なときは「アルファベット入力」に、自動的に切り替わります。

パターン1 調べたいことばの最初の何文字か入力

調べたいことばの最初の何文字か入力するだけで検索結果の画面に切り替わります（すぐ出るサーチ）。

- 「すぐ出るサーチ」の機能をオフにする → 221ページ

例「炙り出す（あぶりだす）」ということばの意味を調べる（明鏡国語辞典）

- 「明鏡国語辞典」は、メニューの「国語系」の中にあります。

- 1 ▲▼で「見出し語検索」を選ぶ

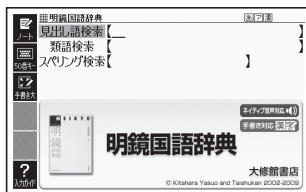

辞典をひく

- 2 「あ」と入力する

- 「あ」で始まることばの一覧と説明画面に切り替わります。
- キーボードを使った文字入力 → 55ページ
- タッチペンを使った文字入力 → 64ページ

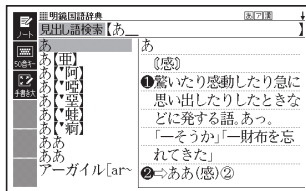

- 3 「ぶり」と入力する

「あぶり」と入力したところで、一覧に「あぶりだす【炙り出す】」が現れます。

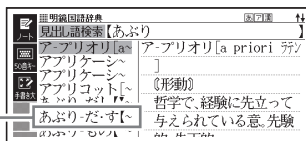

- 4 ▲▼で「あぶりだす【炙り出す】」を選び、**訳/決定**を押す

- 意味が表示されます。

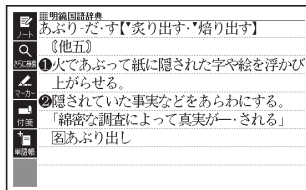

パターン2 調べたいことばを入力後、**訳／決定**を押す

調べたいことばを全部入力してから**訳／決定**を押して、検索する方法です。

例 「happy」という語を使った例文を調べる（英会話とっさのひとこと辞典）

- ・「英会話とっさのひとこと辞典」は、メニューの「英会話」の中にあります。

1 ▲▼で「**C** 例文検索（英単語から探す）」を選ぶ

- ・または、**C**を押します。（見出しの頭にアルファベットがあるときは、そのキーを押して先に進むことができます）

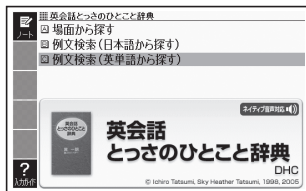

2 **訳／決定**を押す

- ・アルファベット入力の状態になります。

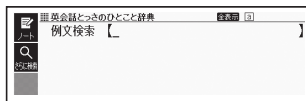

3 「happy」と入力する

- ・キーボードを使った文字入力 → 55ページ
- ・タッチペンを使った文字入力 → 64ページ

4 **訳／決定**を押す

- ・あてはまる例文の一覧が表示されます。

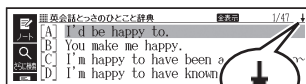

「↓」があるときは、いま表示されている例文の先（下）にさらに続きがあります。

5 ▲▼で調べたい例文を選び、**訳／決定**を押す

- ・例文が表示されます。

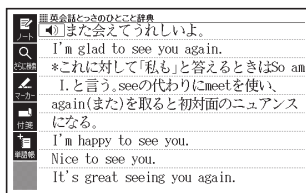

パターン3 見出しをたどる

辞典によっては、あらかじめ用意されている目次を追っていただくだけで目的の情報にたどりつくことができます。

例 英語の会話表現を調べる（英会話とっさのひとこと辞典）

- 「英会話とっさのひとこと辞典」は、メニューの「英会話」の中にあります。

1 ▲▼で「[A] 場面から探す」を選び、**訳／決定**を押す

- または、**[A]**を押します。（見出しの頭にアルファベットがあるときは、そのキーを押して先に進むことができます）

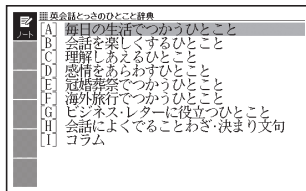

2 ▲▼で「[A] 毎日の生活でつかうひとこと」を選び、**訳／決定**を押す

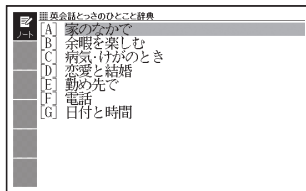

3 ひきつづき、▲▼で見出しを選び、**訳／決定**を押す

- ここでは、「[A]家のなかで」→「[A]起きてから出かけるまで」を選んでいきます。

4 調べたいことばが表示されたら、▲▼でそのことばを選び、**訳／決定**を押す

- 会話表現が表示されます。

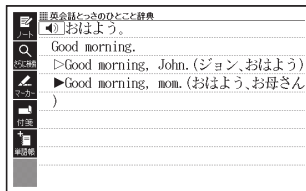

パターン4 複数の条件を入力して絞り込む

複数のキーワードや、ことばと数字など、いくつかの条件を入力して検索する方法です。

例「志」について調べる（新漢語林）

- ・「新漢語林」は、メニューの「国語系」の中にあります。
- ・「志」という漢字の部首は「心（こころ）」です。また、総画数は「7」です。これらを手がかりに、漢字を調べます。

1 「**C** 単漢字を読み／画数から探す」を選び、「**訳／決定**」を押す

- ・または、**C**を押します。（見出しの頭にアルファベットがあるときは、そのキーを押して先に進むことができます）

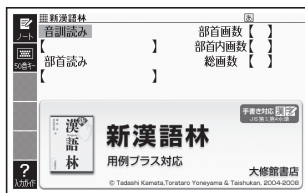

2 **▲▼◀▶** で「部首読み」の欄に移動し、「こころ」と入力した後、「**訳／決定**」を押す

- ・あてはまる部首の一覧が表示されます。

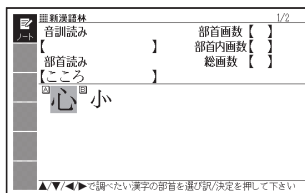

3 **▲▼◀▶** で「心」を選び、「**訳／決定**」を押す

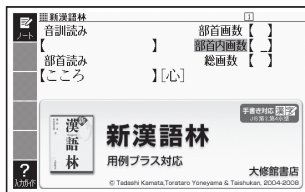

4 ▲▼◀▶で「総画数」の欄に移動し、「7」と入力する

- 数字は、キーボードのいちばん上の列にあります。

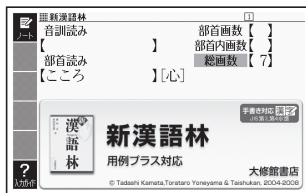

5 訳／決定を押す

- 条件を満たす漢字が一覧で表示されます。

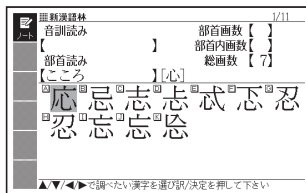

6 ▲▼◀▶で「志」を選び、訳／決定を押す

- 説明が表示されます。



- 音読みまたは訓読みがわかっている場合は、「音訓読み」の欄に読みを入力して調べることができます。
- 「志」の部首画数、部首内画数（部首以外の画数 → 156ページ）がわかっている場合は、それぞれ「部首画数」、「部首内画数」の欄に入力して調べることができます。
- 「部首読み」、「部首画数」で検索した場合は、部首一覧画面も表示されます。
▲▼◀▶で部首を選び、訳／決定を押してください。

パターン5 画面の項目をタッチする

液晶画面（メインパネル）に表示されている項目をタッチペンでタッチして検索する方法です。

例「十勝岳」について調べる（百科事典マイペディア）

- 「百科事典マイペディア」は、メニューの「生活・実用1」の中にあります。

1 タッチペンで「地図から検索」を2回タッチする

- または、  で「地図から検索」を選び、 を押します。

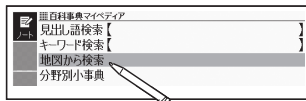

2 「日本地図から山を検索」を2回タッチする

- または、    で「日本地図から山を検索」を選び、 を押します。

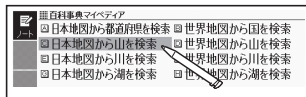

3 【北海道】をタッチする

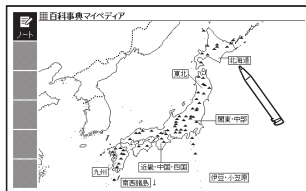

4 【十勝岳】をタッチする

- 説明が表示されます。

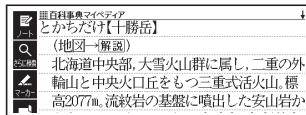
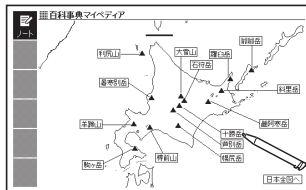

画面の基本操作

ことばの意味や解説など、辞典の中身が画面に表示されているときの基本操作を説明します。

説明の続きを見る

意味や説明が画面に収まりきらないとき、画面右上に↑↓←→が表示されます。

キーを使って表示内容を上下左右に動かす（スクロールする）ことができます。

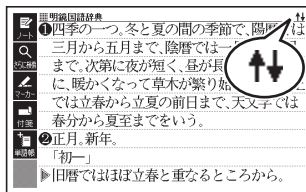



キー	働き
▲ ▼	1行ずつ上へまたは下へと送る（行送り） 押し続けると、早く送ることができます。
▲ ▼	画面単位で上または下へと送る（ページ送り）
◀ ▶	左または右へ送る

- タッチペンを使ってスクロールする場合 → 54ページ
- クイックパレット（ハードアイコン）で操作する場合 → 52ページ

前後の見出し語に切り替える

ことばの意味が画面に表示されているとき、一つ前、一つ後の見出し語に簡単に切り替えることができます。

キーを使って切り替える

【シフト】を押し、離してから   を押します。

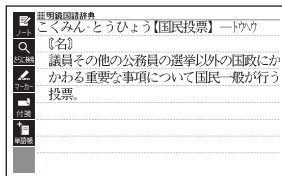

シフト



シフト

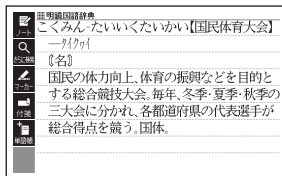

手書きパネルを使って切り替える

【前見出し】または【次見出し】をタッチします。

- 図の画面の場合、【前の図へ】または【次の図へ】と表示されることがあります。

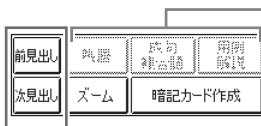

使用できないアイコンは、
表示が薄くなります。

別の辞典に切り替える

メニュー/学習帳 を押し、メニュー画面に切り替える、または、辞典/モードキーを押して、別の辞典を選びます。

- 使いたい辞典を選ぶ → 35ページ

文字の大きさを変える

意味や解説の画面や、リスト表示・プレビュー表示 (→ 32ページ) の画面で、文字の大きさを変えることができます。

文字サイズ
レイアウト を押すごとに、3段階に切り替わります。

- 以下の例は、それぞれ野線入りのレイアウト (→ 49ページ) の場合です。
- 解説 (表や図) を表示しているときや、「タイ語自遊自在」、脳鍛アプリでは、変更できません。
- 以下の画面では、16ドット ↔ 24ドットの2段階で切り替わります。
 - 韓国語や中国語 (これらの言語の辞典の非収録機種では、追加コンテンツの利用時)
 - 学習用コンテンツ* (→ 151ページ)
 - * 変更できないコンテンツもあります (「キクタン」などリスニングが主な学習用コンテンツ)。
 - 複数辞書検索／付箋／マーカー単語帳のリスト画面
- 本書の画面は、特に記述がないかぎり、24ドット表示時のものです。

日本語系の辞典の場合

文字サイズ
レイアウト を押すごとに、以下のように切り替わります。

24ドット (全角20
文字×9行) 表示

48ドット (全角10
文字×5行) 表示

16ドット (全角30
文字×13行) 表示

辞典画面のレイアウト例 (野線入り)。

① 辞典画面のレイアウト例 (野線入り)。

② 辞典画面のレイアウト例 (野線入り)。

英語・外国語系の辞典の場合

文字サイズ
レイアウト を押すごとに、以下のように切り替わります。

- 日本文学300作品や本機に転送したテキスト (→ **138**ページ) も、以下のように切り替わります (「ルビ表示設定」が「OFF」のとき→ **224**ページ)。

The image shows three overlapping screenshots of a dictionary interface for the word "favor".

- Top screenshot:** Shows the word "fa·vor, (英)··vor/féivə/" with a definition in Japanese. It is labeled "16ドット (全角30文字×13行) 表示".
- Middle screenshot:** Shows the same word with a different layout, labeled "24ドット (全角20文字×9行) 表示".
- Bottom screenshot:** Shows the word with a third layout, labeled "12ドット (全角40文字×17行) 表示".

ズームする

意味や解説の画面で、行単位で文字を拡大することができます。

手書きパネルの【ズーム】をタッチすると、画面の1行目がズーム表示されます。

- ズームを終了するときは、手書きパネルの【戻る／リスト】をタッチします。
- 文字のサイズを48ドットまで拡大できる辞典で文字サイズを16ドットにしている場合 (→ **47**ページ) は、ズーム中にもう一度同じ操作をするとさらにズームすることができます。
- ズーム表示中は、ジャンプ (→ **85、88**ページ)、ページ送りなどはできません。
- 文字の大きさ (→ **47**ページ) を最大にしているとき、解説 (図や表) を見ているときは、ズームできません。
- ▲ ▼ を押すと、ズーム表示の行が切り替わります。

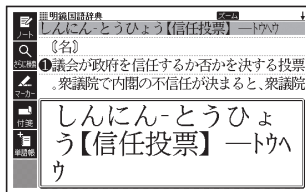
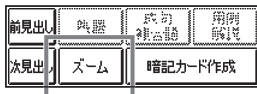

レイアウトを変える

ことばのリスト画面で切り替える

ことばのリスト画面で、**[シフト]** を押し、離してから **文字サイズ** **レイアウト** を押し、以下のようにレイアウトが切り替わります。

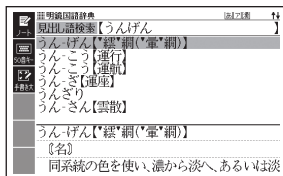
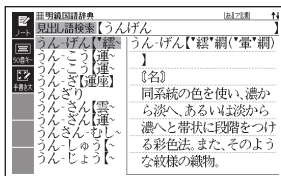

辞典をひく

- 「成句」「複合語」「ヒストリー」のリスト画面ではレイアウトの切り替えはできません。

意味の画面で切り替える

ことばの意味の画面で、**[シフト]** を押し、離してから **文字サイズ** **レイアウト** を押し、以下のようにレイアウトが切り替わります。

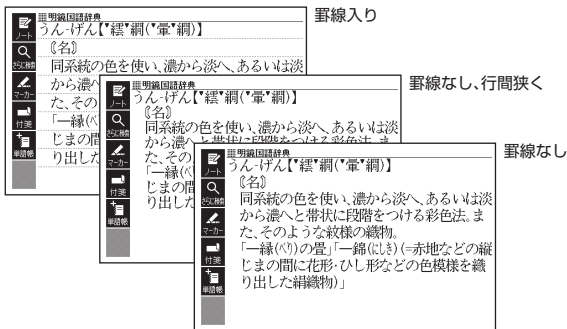

- NHK日本語発音アクセント辞典、解説（表や図）、ガイド機能、学習用コンテンツなどはレイアウトの切り替えはできません。

■縦書きで表示する

日本文学300作品、本機に転送した日本語や英語のテキストファイル（→ 138ページ）では、2種類の縦書きのレイアウトに切り替えることができます。

縦書き（横配置）

縦書き（縦配置/ブックスタイル表示）

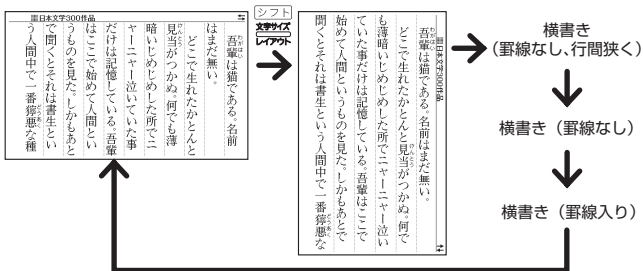

■縦配置で表示する

世界文学100作品では以下のような縦配置（横書き）のレイアウトに切り替えることができます。

縦配置（横書き）

ANDERSEN'S FAIRY TALES
By Hans Christian Andersen
THE EMPEROR'S NEW CLOTHES
Many years ago, there was an Emperor, who was so excessively fond of new clothes, that he spent all his money in dress. He did not trouble himself in the

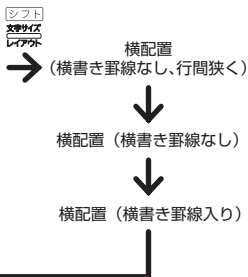

- 解説（表や図）、ヒストリー、ガイド機能などは、レイアウトの切り替えはできません。
- 縦書きおよび縦配置のレイアウトでは、「さらに検索」、「ズーム」はできません。
- 本機を傾けるとレイアウトが縦配置に切り替わります。また、ページ送りを行うことができます（→ 131ページ）。

タッチペンを使って画面を操作する

付属のタッチペンで画面をタッチして、操作を進めることができます。
タッチペン使用上のご注意 → 26ページ

クイックパレット（ソフトアイコン）で操作する

各辞典や機能を使っているときに、他に動作をさせる機能がある場合、メインパネルの左端にクイックパレット（ソフトアイコン）が表示されます。

- ソフトアイコンは、タッチペンでタッチしてください。

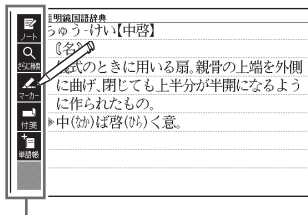

クイックパレット（ソフトアイコン）

- クイックパレット（ソフトアイコン）は、お使いの機能や状態により変わります。操作は、各機能のページで説明します。
- 本書では、キーボードとソフトアイコンのどちらを使っても操作できる機能は、主にキーボードの操作を例に説明しています。また、手書きパネルとソフトアイコンのどちらを使っても操作できる機能は、主に手書きパネルの操作を例に説明しています。
- 以下の画面では、クイックパレット（ソフトアイコン）は表示されません。メニュー、お気に入り、日本文学300作品、世界文学100作品、本機に転送したテキスト、ライブラリー

クイックパレット（ハードアイコン）で操作する

キーボードのキーを押す代わりに、メインパネルの右端にあるクイックパレット（ハードアイコン）をタッチペンでタッチして、素早く操作することができます。

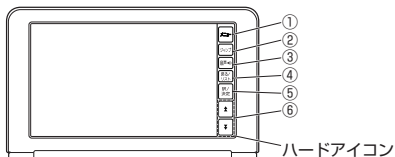

ハードアイコンと対応するキーボードの操作

	ハードアイコン	対応するキー	操作の説明
①	メニュー	メニュー/ 学習帳	一度タッチするとメニュー画面を、もう一度タッチすると学習帳の画面を表示します。 [シフト]を押し、離してからタッチすると、最初に学習帳の画面を表示します。
②	ジャンプ	ジャンプ ガイド	別の項目にジャンプします。[シフト]を押し、離してからタッチすると、ガイドを表示します。
③	音声	読み上げ 音声	発音を聞くとときに押します。 → 99、101ページ
④	戻る/ リスト	戻る/リスト	一つ前の画面に戻ります。
⑤	訳/ 決定	訳/決定	項目を決定して次へ進みます。
⑥	▲ ▼	▲ ▼	ページを画面単位で上または下へ送ります（ページ送り）。[シフト]を押し、離してからタッチすると、調べていることばの一つ前または一つ後のことばの意味を表示します。

- 本書では、キーボードとクイックパレット（ハードアイコン）のどちらを使っても操作できる機能は、主にキーボードの操作を例に説明しています。

辞典を選ぶ

1 ハードアイコン【メニュー】をタッチして、メニュー画面を表示させる

2 ①カテゴリー → ②辞典の順にタッチする

・タッチした箇所が選ばれます。

3 選ばれている辞典をもう一度タッチする

・辞典の最初の画面が表示されます。
・ハードアイコンや手書きパネルの【訳/決定】をタッチしても表示することができます。

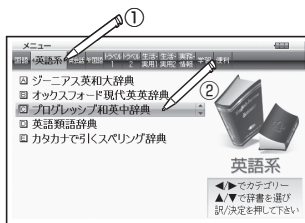

単語や項目を選ぶ

1 検索したい文字を入力した後（一覧が表示されたら）、目的の単語や項目をタッチする

・目的の単語や項目が選ばれます。

2 選ばれている単語や項目をもう一度タッチする

・単語の意味や解説の画面、または項目の次の画面が表示されます。
・ハードアイコンや手書きパネルの【訳/決定】をタッチしても表示することができます。

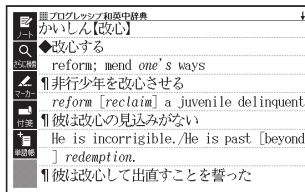

- ・ハードアイコンや手書きパネルの【戻る/リスト】をタッチすると、一つ前の画面に戻ります（キーボードと同じ動きをします）。
- ・意味の画面で単語やアイコンに直接タッチして、ジャンプしたり、用例や解説を見たり、音声を聞いたりすることもできます。→ 85ページ、96ページ、99ページ

タッチペンを使ってスクロールする

意味や説明の画面に続きがあるときは、タッチしたままなぞるように画面上を移動すると、ペン先の位置に合わせて画面が送られます。

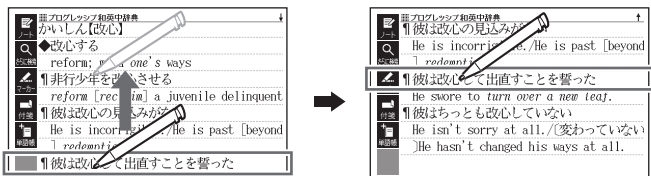

上下に続きがある場合

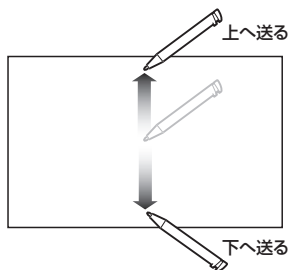

上下左右に続きがある場合

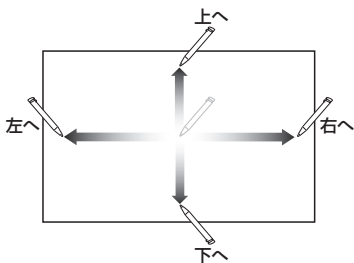

- 左右スクロールは、図や縦書き表示中にできます。

キーボードを使う

本機では、調べたいことばなどを入力する場合、辞典や入力項目によって、自動的に「ひらがな入力」(あいうえお···)、「アルファベット入力」(abcde···)、「数字入力」(1、2、3···)などに切り替わります。

ここでは、キーボードを使って文字を入力する方法を説明します。

- キーボードを使った文字の入力では、複数の文字種（ひらがなと数字など）の入力はできません。
- キーボードを使ってかなを入力する場合、ひらがなで入力されるか、カタカナで入力されるかは各辞典の検索方法によって決まっており、切り替えることはできません。
- タッチペンを使った文字入力 → 64ページ

キーボードで文字を入力する

かなの入力

かな（ひらがな／カタカナ）の入力には「ローマ字かな入力」と「かなめくり入力」があります。

- 本機は、お買い上げいただいたときは「ローマ字かな入力」の状態になっています。
- 「かなめくり入力」に切り替える → 56ページ

ローマ字かな入力

ローマ字かな入力とは、かなをローマ字のつづりで入力する方法です。例えば、「いんこ」と入力する場合は、**[I][N][K][O]**とキーを押します。

ローマ字かな入力のときに使うキー

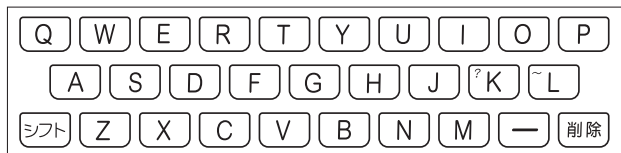

例

入力することば	押すキー
いんこ	[I][N][K][O]
みかん	[M][I][K][A][N][N]
さんぽ	[S][A][N][N][P][O] または [S][A][M][P][O]
きょう	[K][Y][O][U]
らっこ	[R][A][K][K][O] または [R][A][X][T][U][K][O]
えーる	[E][R][U]
とーるーず	[T][W][U][R][U][Z][U]

- どのキーを押すかを調べるには → 「ローマ字／かな対応表」 230ページ

かなめくり入力

かなめくり入力とは、「く」なら[か]を3回、というように携帯電話と同じ感覚でひらがなを入力する方法です。

かなめくり入力に切り替える



本機は、お買い上げいただいたときはローマ字かな入力の状態です。

かなめくり入力にするには以下のようにして切り替えます。

- 1 [シフト] を押し、指を離して  を押す

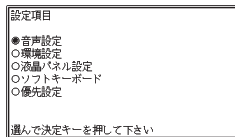



- 「設定項目」の画面が表示されます。

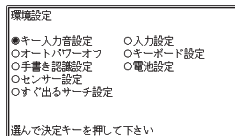

- 2   で「環境設定」を選び、 を押す

- 「環境設定」の画面が表示されます。



- 3     で「キーボード設定」を選び、 を押す

- 4  で「かなめくり入力」を選び、 を押す

- ローマ字かな入力に戻すには、上記の手順で「ローマ字かな入力」を選びます。

かなめくり入力のに使うキー

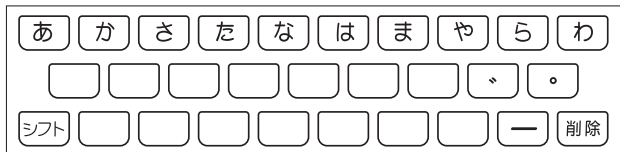

例

入力することば	押すキー
ものわり	ま ま ま ま ま な な な な な わ か ら ら
きょう	か か や や や や や や あ あ あ
ぶろだくしょん	は は は ろ ろ ろ ろ ろ た か か か さ さ や や や や や や わ わ わ わ わ
らっこ	ら た た た た た た か か か か か
えーる	あ あ あ あ ー ら ら ら

文字入力の
しかた

押すキーと押す回数

回数 \ キー	あ	か	さ	た	な	は	ま	や	ら	わ
	1	あ	か	さ	た	な	は	ま	や	ら
2	い	き	し	ち	に	ひ	み	ゆ	り	ゐ
3	う	く	す	つ	ぬ	ふ	む	よ	る	ゑ
4	え	け	せ	て	ね	へ	め	や	れ	を
5	お	こ	そ	と	の	ほ	も	ゆ	ろ	ん
6	あ			っ				よ		わ
7	い									
8	う									
9	え									
10	お									

- 同じ行の文字を続けて入力するには、▶を押してカーソル () を右に移動させた後、入力したい行のキーを押します。

例「あい」→ ◻ ▶ ◻◻

アルファベットの入力

本機では、アルファベットはすべて小文字で入力されますが、検索に支障はありません。

アルファベット入力の際に使うキー

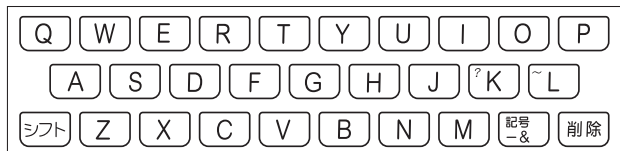

■綴り字記号がつく文字を含む言語の入力

スペイン語／ドイツ語／フランス語／イタリア語／ポルトガル語／トルコ語など綴り字記号がつく文字を含む言語に対応している辞典を収録している機種、またはその辞典の追加コンテンツを本機に転送した場合に入力できます。本機は、各国語の「自遊自在」、ひとり歩きのブラジル・ポルトガル語／トルコ語の「～単語集」で入力できます。

●é、ä、àなど綴り字記号がついた文字は、綴り字記号を除いた形で入力してください。

例 「café」は「cafe」と入力

●ハイフンは除いた形で入力してください。

例 「non-stop-flug」は「nonstopflug」と入力

●2語以上の見出し語は、連続してつづりを入力してください。

例 「in orario」は「inorario」と入力

●常に定冠詞をともなう名詞は定冠詞を、代名動詞はseやs'を除いた形で入力してください。

例 「die Elbe」は「Elbe」と入力（「～単語集」では該当ありません）

●スペイン語の「Ñ」は、**シフト**を押し、離してから**N**を押して入力してください。

例 「español」は**E S P A** **シフト** **N** **O** **□** と押して入力

●ドイツ語のßはssと入力してください。

例 「groß」は「gross」と入力

●フランス語のçはcと、œはoeと入力してください。

例 「ça」は「ca」と入力

中国語のピンイン入力

ピンインに対応している辞典を収録している機種、または、その辞典の追加コンテンツを本機に転送した場合にピンイン入力できます。

本機は、「中国語自遊自在」の「中日単語集」で入力できます。

- 中国語では、音節をピンインで表します。音節には、a、o、e、i、er、ai、ei、ao、ou、an、en、ang、eng、ongなどがあり、アルファベットで記述されます。入力時には、ピンインに従いアルファベットを入力します。

ピンイン入力のために使うキー

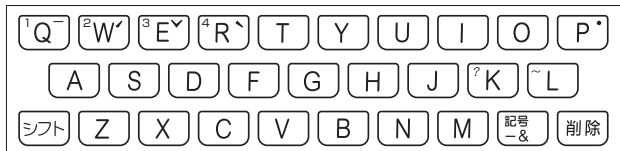

- 実際のキーボードには、“-”、“/”、“√”、“\”、“•”は印刷されていません。
- 各音節には、4種類の高低のアクセント（四声）と軽声があり、音節のアルファベットの後に入力します（四声や軽声を入力しなくても、中国語を調べることができます）。

四声／ 軽声	画面での 表示	説明
—	1	[記号] を押し、◀▶ で “—” を選び、[訳/決定] を押します。または、[シフト] を押し、離してから [Q] を押します。
/	2	[記号] を押し、◀▶ で “/” を選び、[訳/決定] を押します。または、[シフト] を押し、離してから [W] を押します。
√	3	[記号] を押し、◀▶ で “√” を選び、[訳/決定] を押します。または、[シフト] を押し、離してから [E] を押します。
\	4	[記号] を押し、◀▶ で “\” を選び、[訳/決定] を押します。または、[シフト] を押し、離してから [R] を押します。
•	0	[記号] を押し、◀▶ で “•” を選び、[訳/決定] を押します。または、[シフト] を押し、離してから [P] を押します。

- 例えば、「míng tiān（明天）」は、**M I N G**シフト**W T I A N**シフト**Q**と押して入力します。画面には、「ming2tian1」で表されます。
- “ü” は「v」と入力してください。
- 四声や軽声は、手書きパネルで入力することもできます（→ 67ページ）。

ハンゲルの入力

ハンゲルに対応している辞典を収録している機種、または、その辞典の追加コンテンツを本機に転送した場合に入力できます。

本機は、「韓国語自遊自在」の「韓日単語集」で入力できます。

ハンゲルの入力には「文字キーで入力する」方法と、「記号を使って入力する」方法があります。

- 手書きで入力することもできます（手書きパネルに入力 → 66ページ）。また、手書きパネルに表示されるキーボードから入力することもできます（→ 68ページ）。

■文字キーで入力する

ハンゲルを入力するときは、キーボードは自動的にハンゲル入力になります。

子音／母音／パッチムを入力するときに使用する文字キーは異なります。

- 実際のキーボードには、子音、母音、パッチムは印刷されていません。

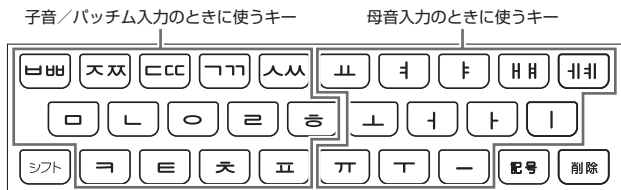

- 「ㅃ」、「ㄸ」、「ㄷㄷ」、「ㄱㄱ」、「ㄴㄴ」を入力するときは、**シフト**を押し、離してから入力したい子音のキーを押します。
- 「ㅍㅍ」、「ㅍㅍ」を入力するときは、**シフト**を押し、離してから入力したい母音のキーを押します。
- 一部、パッチムを入力できない組み合わせがあります。
- 例えば、「ㅃㅃ」は、**ㅃ** (Q) **ㅃ** (K) **ㅃ** (R) と押します。

ロシア文字の入力

ロシア文字に対応している辞典を収録している機種、または、その辞典の追加コンテンツを本機に転送した場合に入力できます。

本機は、「ロシア語自遊自在」の「露和単語集」で入力できます。

- 手書きで入力することもできます（手書きパネルに入力 → 66ページ）。また、手書きパネルに表示されるキーボードから入力することもできます（→ 68ページ）。

ロシア文字入力のために使うキー



- XD-A7700以外のキーボードには、ロシア文字は印刷されていません。
- 下記の文字は、**シフト** を押し指を離してからそのキーを押します。
「X」 → **シフト** + **Щ**、**「b」** → **シフト** + **З**、**「Ж」** → **シフト** + **Р**、**「э」** → **シフト** + **О**、**「Б」** → **シフト** + **И**、**「Ю」** → **シフト** + **Т**、**「Ё」** → **シフト** + **Ъ**。
- すべて小文字で入力されます。

数字の入力

辞典で検索時、または電卓の使用時に自動的に数字入力ができる状態になります。

数字入力のために使うキー

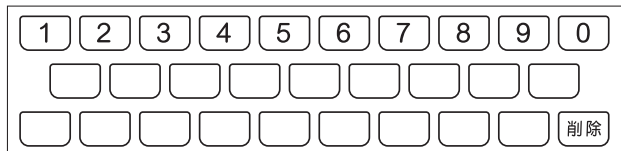

間違った文字を訂正する

間違って入力した文字は、次のようにして訂正します。

最後の文字を消す

を押す

- ・ 押すごとに、最後の文字が消えていきます。

ひいらぎが_  → ひいらぎ_



途中の文字を消す

  でカーソル () を消したい文字の下に移動し、を押す

さざんんか  → さざんか

途中の文字を直す

本機は、お買い上げいただいたときは文字入力が「挿入」状態になっています。「挿入」状態では、文字の修正は以下のようにします。

1   でカーソル () を直したい文字の下に移動する

なあかまど

2 を押す

なかかまど

3 正しい文字を入力する

ななかまど

- ・ 「上書き」のときにこの操作をすると、「か」が「な」に置き換わり「ななまど」になります。
- ・ 「上書き」状態に変更するには → 221ページ

タッチペンを使って文字を入力する

付属のタッチペンを使って、紙に文字を書く感覚で文字を入力することができます。

- 「手書きパネルに文字を入力する」「メインパネルに文字を入力する」の2つの方法があります。
- 「メインパネルに文字を入力する」では字を大きく手書きできるので、手書き入力に慣れていない場合や、画数の多い漢字を入力したい場合などに適しています。(→70ページ)
- タッチペン使用上のご注意 →26ページ

手書き入力できる文字の種類

- ひらがな、カタカナ
- 漢字（日本語系の辞典用）
- 中国語簡体字（中国語系の辞典用）
- ハングル（韓国語系の辞典用）
- アルファベット（A～Z、a～zの52字）
- アクセント符号つきアルファベット（á, é, í, ó, ú, ç, ñなど）
- ロシア文字（ロシア語系の辞典用）
- 数字（0～9の10字）

手書き入力ができるとき

画面の上部に、手書き入力できる文字の種類が表示されます。

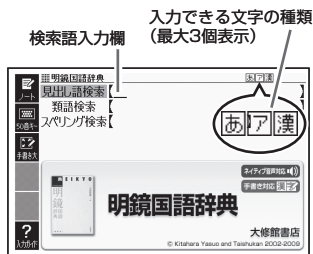

表示	入力できる文字
あ	ひらがな
ア	カタカナ
漢	漢字
汉	中国語簡体字
ㄱ	ハングル

表示	入力できる文字
a	アルファベット
á	アクセント符号つきアルファベット
Я	ロシア文字
1	数字

- ひらがな、カタカナ、漢字は、JISX0213-2004とJISX0212-1990に準拠しています。(ただし、JIS第三水準漢字、JIS第四水準漢字、補助漢字を除きます。)
- 「新漢語林」だけは、JIS第三水準漢字、JIS第四水準漢字、補助漢字も認識されます。
- 中国語簡体字、ハングル、アクセント符号つきアルファベット、ロシア文字は、それらを使う辞典を収録していない機種では入力できません。ただし、それらを使う追加コンテンツを使用するときは入力できます。
- 辞典によっては、手書きで入力することが指定されているものがあります。
例 「新漢語林」の「単漢字／熟語を手書き入力から探す」

手書きパネルに文字を入力する

手書きパネルを使って文字を入力することができます。キーボードからは入力できない漢字やアクセント符号付きのアルファベットなども直接入力できます。

手書きパネルには、付属のタッチペンを使って文字を書き込みます。

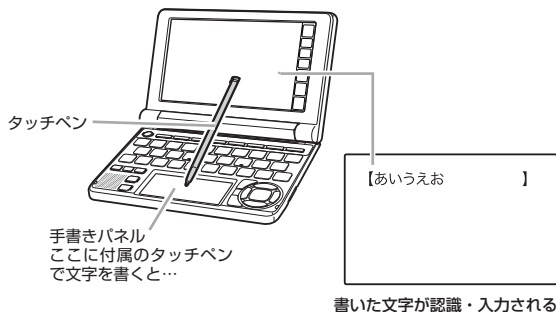

ペン入力の基本

手書き入力できる状態になったときは、手書きパネルにマスが表示されます。

- 入力できる文字種によって、表示されるマスの数は異なります。

ひらがな／カタカナ／漢字／中国語
簡体字／ハングル

アルファベット／アクセント符号付き
アルファベット／ロシア文字／数字

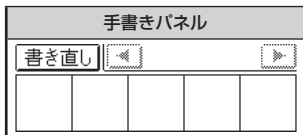
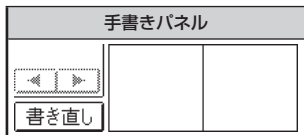

マスすべてを使って、次々に文字を書いていきます。

- ここでは、日本語系の文字（漢字）を使った例で説明します。

1 手書きパネルの空いているマスに字を書く

- マスの順番は決まっていません。どのマスに書いても、書いた順に文字を認識します。
- 【書き直し】をタッチすると書いた文字が消えます。



2 続けて、手書きパネルの空いている別のマスに字を書く

- 字を書き始めると最初に書いた文字が認識、入力されます。

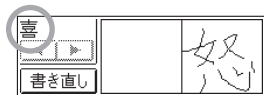

- 正しく認識されていない字があるときは → 69ページ

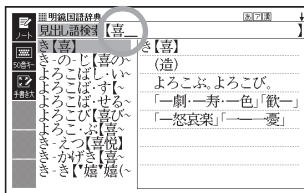

3 さらに、空いている別のマスに字を書く

- 2番目に書いた文字が認識、入力されます。

4 空いているマスに順番に字を書く操作を続け、希望のことばを入力し終わったら、手書きパネルの【認識】をタッチする

- 一文字一文字、正しく認識されたか確認して入力するときは、一文字書くごとに、【認識】をタッチします。

- 検索などのしかたは、キーボードを使ってことばを入力したときと同じです。
- 二桁の数字を入力するときは、マス内に一桁ずつ手書きしてください。
- 手書きで字を書くと、何もしなくても約1秒後に自動的に認識されるようにすることもできます。→ 221ページ
- 手書き中に本機のキーを押すと、手書きの操作は無効になります。

日本語系の字以外の入力例

中国語簡体字、ハングル、アクセント符号つきアルファベット、ロシア文字は、それらを使う辞典を収録していない機種では入力できません。ただし、それらを使う追加コンテンツを使用するときは入力できます。

以下の説明は、必要に応じてお読みください。

■中国語簡体字を入力する

- 中国語簡体字は、GB18030-2000に準拠の字が認識されます。
- ピンインを手書きで入力することはできません。



中国語簡体字のピンインをキーボードと手書きパネルで入力する

- ピンインが入力できる状態では、手書きパネルは以下ようになります。

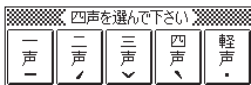

- 音節のアルファベットをキーボードで入力したら、手書きパネルに表示された四声（一、二、三、四）および轻声（●）をタッチします。

例えば、「zàijiàn（再见）」は、キーボードで[Z][A][I]と入力し、手書きパネルの【四声】をタッチ、続けてキーボードで[J][I][A][N]と入力し、手書きパネルの【四声】をタッチします。

- 本機は四声および軽声を数字で表します。
一声に「1」、二声に「2」、三声に「3」、四声に「4」、軽声に「0」
上記の例では、「zai4jian4」と表示されます。

■ハングルを入力する

- ハングルは、KSC5601に準拠の字が認識されます。



ハングルを手書きパネルから選んで入力する

- ハングルが入力できる状態で本機の設定項目の「ソフトキーボード設定」の「韓国語」を「ON」にする（→ **223**ページ）と、手書きパネルにハングルのキーボードが表示されます。
- キーボードの文字にタッチすると、検索語入力欄にその文字が入力されます。



■アクセント符号つきアルファベットを書く

- アクセント符号つきアルファベットは、画面の検索語入力欄に書いたまま表示されます。ただし、検索するときにはアクセント符号なしの文字として扱われます。

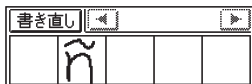

■ロシア文字を手書きパネルから選んで入力する

- ロシア文字が入力できる状態で本機の設定項目の「ソフトキーボード設定」の「ロシア語」を「ON」にする（→ **223**ページ）と、手書きパネルにロシア文字のキーボードが表示されます。
- キーボードの文字にタッチすると、検索語入力欄にその文字が小文字で入力されます。



間違って認識された文字を訂正する

「あ」と書いたのに、検索語入力欄には「お」と表示された、など、正しく認識されなかったときは、以下のように訂正します。

- ここでは手書きパネルを例に説明していますが、メインパネルから入力する場合も同様に訂正します。

例 「喜怒哀楽」と書いたのに「喜怒哀楽」と間違って認識された場合



5文字以上ある場合は、後ろの4文字を表示します。【◀】【▶】をタッチすると文字表示が左右に動きます。

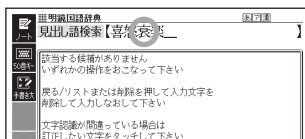

- 1 手書きパネル（またはメインパネル）上で、間違って認識された字（ここでは「哀」）をタッチする

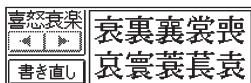

文字入力のかた

- ・手書きパネル（またはメインパネル）に、文字の候補（10文字まで）が表示されます。
- ・正しい字が見つからない場合は、手書きパネル（またはメインパネル）の【書き直し】をタッチします。検索語入力欄の、間違って認識された文字が削除されるので、手書きで書き直してください。
- ・手書きパネル（またはメインパネル）に文字が入ってないときに【書き直し】をタッチすると、検索語入力欄の文字が削除されます。

- 2 正しい字（ここでは「哀」）をタッチする

- ・入力された文字に従って、検索の結果が表示されます。



メインパネルに文字を入力する

メインパネルから手書き文字を入力することができます。手書きパネルよりも大きなマスに書くことができるので、画数の多い漢字を入力したいときなどに便利です。

付属のタッチペンを使って文字を書き込みます。

文字入力中に、ソフトアイコン【手書き大】が表示されていれば、メインパネルから手書き入力することができます。

【手書き大】



1 ソフトアイコン【手書き大】をタッチする

- ・メインパネルに文字を書き込むマスが表示されます。

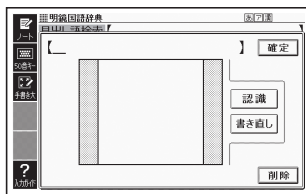

2 マスに字を書く

- ・メインパネルの【書き直し】をタッチすると書いた文字が消えます。
- ・手書き入力できる文字の種類
→ 64ページ

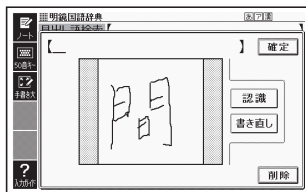

3 【認識】をタッチする

- 認識された文字が【 】の中に表示され、マスの文字が消えます。
- 正しく認識されていない文字があるときは→ 69ページ

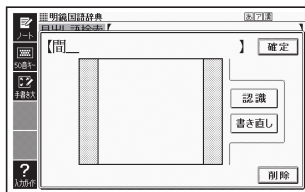

4 順番にマスに文字を書く操作を続け、希望の言葉を入力し終わったら【確定】をタッチする

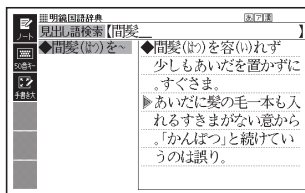

文字入力
の
しかた

- 検索などのしかたは、キーボードを使ってことばを入力したときと同じです。
- メインパネルに文字を書いているとき、キーボードの操作はできません。

日本語ソフトキーボードで入力する

ひらがなやカタカナを入力して検索するときにはソフトアイコン【50音キー】が表示されていれば、メインパネルに日本語ソフトキーボード（50音キーボード）を表示して、文字を入力することができます。

日本語ソフトキーボードを使ってことばの意味を調べる

1 ソフトアイコン【50音キー】をタッチする

- ・メインパネルに日本語ソフトキーボードが表示されます。

2 メインパネルに表示されたキーボードをタッチして、調べたいことばを入力する

- ・小文字を入力する場合は、小文字にしたい文字を入力後、をタッチします。
- ・濁点や半濁点を入力する場合は、濁点や半濁点を付けたい文字を入力後、またはをタッチします。
- ・【削除】をタッチすると、文字が削除されます。
- ・各辞典の検索方法によって、ひらがなで入力するか、カタカナで入力するか決まっており、ソフトキーボードも検索方法によりひらがな/カタカナに変わります。

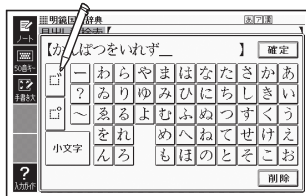

3 【確定】をタッチする

- ・検索語入力欄に文字が入力されます。
- ・検索などのしかたは、キーボードを使ってことばを入力したときと同じです。

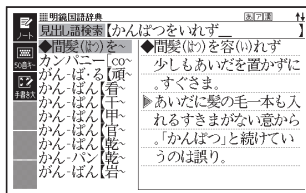

複数の辞典から調べる

ことば、成句／例文、漢字などを、複数の辞典を対象にして検索することができます。

- ひらがな、アルファベット、漢字から検索することができます。また、日本語のキーワードから英語の例文を調べることもできます。
- 複数の辞典からことばを調べているときは、前後の見出し語に移動することはできません。
- 追加コンテンツを本機に転送した場合、内蔵の辞典（モード）に続いて追加したコンテンツが表示されます。
- 検索対象の辞典名は、ガイド機能で見ることができます。 → 150ページ

調べたいことばをかなで検索する

例「プロバイダー」ということばを複数の辞典で調べる（「複数辞書日本語で検索」で検索）の「ひらがなで検索」

文字入力のかた

便利なひきかた

つらこ

- 1 メニューの「便利な機能」で「複数辞書日本語で検索」を選び、「**訳／決定**」を押す

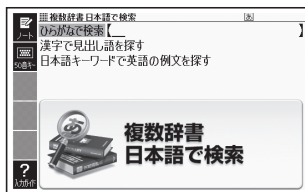

- 2 「ひらがなで検索」の欄に、「ぷろばいだー」と入力する

・「プロバイダー」および「プロバイダー」を含むことばが載っている辞典が一覧に表示されます。

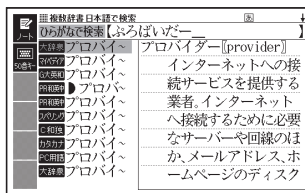

- 3 ▲▼ で調べたい辞典とことばを選び、「**訳／決定**」を押す

・ 目的の辞典にジャンプし、調べたいことばが表示されます。

漢字を手がかりにことばを検索する

例「〇〇川」という漢字を使ったことばを複数の辞書で調べる（「複数辞書日本語で検索」の「漢字で見出し語を探す」）

1 メニューの「便利な機能」で「複数辞書日本語で検索」を選び、**訳／決定**を押す

2 ▲▼で「漢字で見出し語を探す」を選び、**訳／決定**を押す

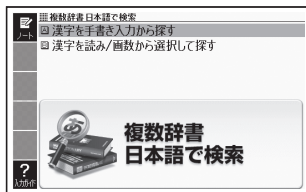

3 ▲▼で「漢字を読み／画数から選択して探す」を選び、**訳／決定**を押す

4 手がかりにする漢字を指定する

- ・「音訓読み」で「かわ」と入力し、**訳／決定**を押すと、右の画面になります。
- ・指定のしかたは、「新漢語林」の「単漢字を読み／画数から探す」と同じです。→ 42ページ

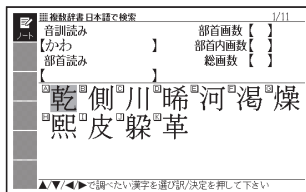

5 漢字を選び、**訳／決定**を押す

- ・漢字を入力し直すときは、**設定** **削除**を押して、再度入力します。
- ・手順 4 からの操作を繰り返して、二つ以上の漢字を指定することができます。

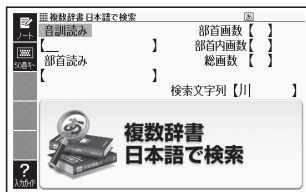

6 「訳／決定」を押す

- 指定した漢字を先頭に含む（前方一致）ことばが、漢字表記のシフトJISコード順に表示されます。

7 必要なら◀▶で「後方一致」に切り替える

8 ▲▼▲▼で調べたいことばを選び、「訳／決定」を押す

- 「漢字を手書き入力から探す」の操作 → 202ページ

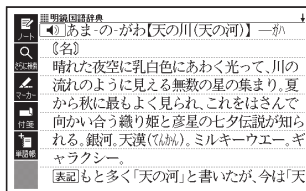

日本語のキーワードから英語の例文を検索する

例「計画」と「提案」をキーワードにして、英語の例文を複数の辞典で調べる（「複数辞書日本語で検索」の「日本語キーワードで英語の例文を探す」）

1 メニューの「便利な機能」で「複数辞書日本語で検索」を選び、「訳／決定」を押す

2 ▲▼で「日本語キーワードで英語の例文を探す」を選び、「訳／決定」を押す

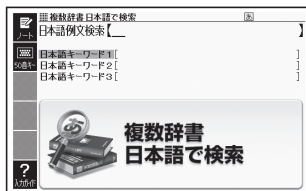

3 「けいかく」と入力する

- この読みにあてはまる候補が表示されます。

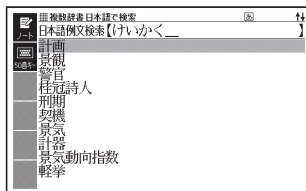

便利なひきかた
3/5/20

- 4 ▲▼▲▼で「計画」を選び、
「訳／決定」を押す
- 「日本語キーワード1」に「計画」が表示されます。

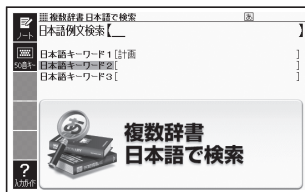

- 5 同じように手順3から操作して、「日本語キーワード2」に「提案」と表示させる
- 選択した日本語キーワードを削除するには、▲▼で選び、「設定 削除」を押します。

- 6 「訳／決定」を押す

- 7 ◀▶で調べたい辞典を選ぶ

- その辞典に載っている例文が一覧に表示されます。

- 8 ▲▼▲▼で調べたい例文を選び、「訳／決定」を押す

- キーワードは「単なる文字の並び」として扱われ、「文字の並びが同じで意味が異なる別のことば」がある場合、検索結果には「別のことば」の方の例文も含まれることがあります。
例えば、「金星」で検索した場合、「きんせい」と「きんぼし」を使った例文が含まれます。

調べたいことばをアルファベットで検索する

例 「provider」ということばを複数の辞典で調べる（複数辞書アルファベットで検索）

- 1 メニューの「便利な機能」で「複数辞書アルファベットで検索」を選び、「**訳／決定**」を押す

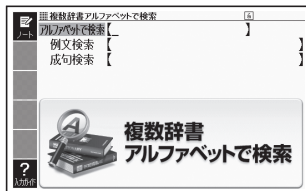

- 2 「アルファベットで検索」の欄に「provider」と入力する
・「provider」が載っている辞典とことばが一覧に表示されます。
- 3 ▲▼で調べたい辞典とことばを選び、「**訳／決定**」を押す

調べたい例文や成句をアルファベットで検索する

例 「by」「the」「way」を使った例文や成句を調べる（複数辞書アルファベットで検索）

- 1 メニューの「便利な機能」で「複数辞書アルファベットで検索」を選び、「**訳／決定**」を押す
- 2 「例文検索」または「成句検索」の欄に「by&the&way」と入力し、「**訳／決定**」を押す
・二つ以上の単語を入力するには単語間に「&」を入れます。
- 3 ◀▶で調べたい辞典を選ぶ
・その辞典に載っている例文や成句が一覧に表示されます。
- 4 ▲▼⬆️⬇️で調べたい例文や成句を選び、「**訳／決定**」を押す

例文・成句を検索時、優先的に表示する辞典を選ぶ

複数辞書アルファベットで検索（例文検索／成句検索）、日本語キーワードで英語の例文を探すで、初めにどの辞典の例文や成句を表示するか選ぶことができます。→ 75ページ、77ページ

1 [シフト] を押し、離してから [設定 削除] を押す

- 「設定項目」の画面が表示されます。

2 [▲] [▼] で「優先設定」を選び、
[訳 / 決定] を押す

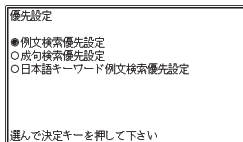

3 [▲] [▼] で優先方法を選び、[訳 / 決定] を押す

4 [▲] [▼] [◀] [▶] で優先的に表示させる辞典（またはモード）を選び、
[訳 / 決定] を押す

- 本機に転送した追加コンテンツを選ぶことはできません。

一度調べたことばを再度調べる

少し前に調べたことばを簡単に見ることができます（ヒストリーサーチ）。

- 各辞典やモードで調べたことばは、辞典別の履歴（ヒストリー）に、合わせて1000個まで保存されます。1000個を超えると、古いものから削除されます。
- この機能が使える辞典などは、ガイド機能で見ることができます（辞典の検索方法によっては、履歴に保存されない場合があります）。→ 150ページ

履歴を見る

1 履歴を見たい辞典の最初の画面を表示させる

2 を押す

- この辞典で調べたことばの履歴が表示されます。

3 でもう一度見たいことばを選び、**訳/決定** を押す

履歴を消す

1 履歴を消したい辞典の最初の画面を表示させる

2 を押す

3 履歴を一つだけ削除するときは、 で削除したい履歴を選ぶ

- 複数の履歴を一括して削除するときは、次に進みます。

4 を押す

5 履歴を一つだけ削除するときは、「**選択中のヒストリーを削除（1件）**」を選ぶ

- いま選んでいる辞典の履歴をすべて削除…「モード内のヒストリーを削除」
- 全辞典からすべての履歴を削除…「全てのモードのヒストリーを削除」

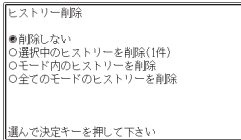

6 **訳/決定** を押す

英単語のスペルをチェックする

英語系の辞典でスペルの不確かな単語を、適当に入力しても、本機がそれに近いスペルの単語を探してくれます。単語の意味と合わせて正しいスペルを調べたいときに、この検索方法が使えます（スペルチェック）。

例 ailand（正しいスペルはisland）と入力する（ジーニアス英和大辞典）

1 「ジーニアス英和大辞典」の最初の画面を表示させる

2 ▲▼ で「スペルチェック」を選ぶ

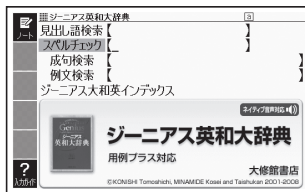

3 「ailand」 と入力する



4 〔訳／決定〕を押す

- スペルが「ailand」に近い単語のリストが表示されます。
- 目的の単語が見つからないときは、▼または▼でリストの続きを見ます。

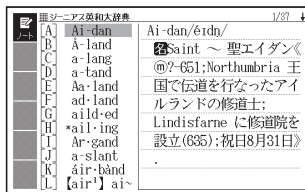

5 ▲▼ で調べたい単語を選び、〔訳／決定〕を押す

- スペルチェックの検索をすると、入力したスペルに近い単語のほか、入力したスペル（活用形など）の原形と思われる単語の候補も表示されます。（必ず正しい原形が表示されるとは限りません。また、収録された見出し語にならない単語の活用形などを入力しても原形は表示されません。）

「見出し語検索」から正確なスペルを調べる

「スペルチェック」検索がある辞典では、「見出し語検索」をしているときでも入力したスペルに近い単語や、入力したスペルの原形と思われる単語の候補を表示させることができます（スペル／原形候補検索）。

1 「見出し語検索」で単語を入力する

2 を押し、離してから を押す

- または、ソフトアイコン【さらに検索】をタッチします。
- 候補のリストが表示されます。

3 で調べたい単語を選び、 を押す

成句や例文を調べる

英語系の辞典で、一つまたは二つ以上の単語を入力して、成句（熟語）や例文を検索することができます（成句検索／例文検索）。

例「get」と「to」を使った成句を検索する（ジーニアス英和大辞典）

1 「ジーニアス英和大辞典」の最初の画面を表示させる

2 ▲▼で「成句検索」を選ぶ

- 例文を検索する場合は、「例文検索」を選びます。

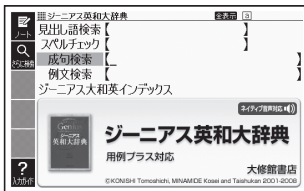

3 「get&to」と入力する

- 二つ以上の単語を入力するには単語間に「&」を入れます。

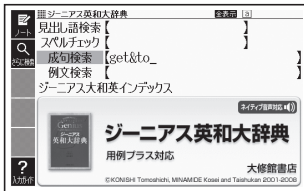

4 訳／決定を押す

- 「get」と「to」を使った成句のリストが表示されます。
- リストをセンタリング表示にすることができます。→ 83ページ
- 候補をさらに絞り込むこともできます。→ 84ページ

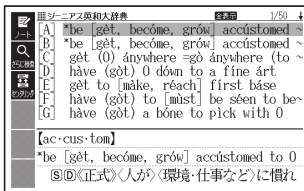

5 ▲▼▲▼で調べたい成句を選び、訳／決定を押す

- 成句が表示されます。

成句／例文のリスト画面でセンタリング表示にする

英語系辞典の成句検索や例文検索のリスト画面で、**シフト** を押し、離してから **文字サイズ** を押すと、最初に入力した単語をセンタリングして表示します。もう一度同じ操作をすると、二つ目に入力した単語をセンタリングして表示します。

「ジーニアス英和大辞典」の成句検索で「get&to」と入力して検索したとき

センタリングなし

「get」をセンタリング

「to」をセンタリング

便利なひきかた
3050

■手書きパネルを使って

成句検索や例文検索のリスト画面では、手書きパネルは右のようになっています。



- ・【センタリング】をタッチすることで、センタリング表示が切り替わります。

- ・入力した単語の三つ目までがセンタリングの対象になります。
- ・一部の追加コンテンツは、この機能に対応していません。

成句や例文の候補を絞り込む

成句検索や例文検索のリスト画面で、さらに単語を追加したり、単語の語順を指定して候補を絞り込んだりすることができます（絞り込み／語順指定検索）。

例「ジーニアス英和大辞典」の「成句検索」で「get&to」と入力して、リストから候補を絞り込む

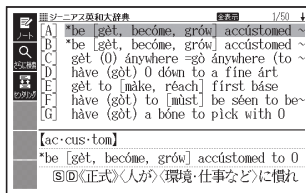

- 1 **シフト** を押し、離してから **履歴** を押す
さらに検索
- または、ソフトアイコン【さらに検索】をタッチします。

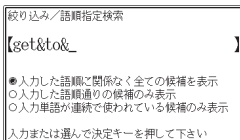

- 2 **追加する単語を入力する**
 - 単語を追加せず、語順の指定だけ行うときは、次に進みます。
- 3 **▲▼** で希望の語順指定を選び、**訳／決定** を押す
 - 候補が絞り込まれます。
- 4 **▲▼▲▼** で調べたい成句を選び、**訳／決定** を押す

- 一部の追加コンテンツでは、絞り込み検索はできません。
- この機能が使用できる辞典／モード名は、ガイド機能で見ることができます。
→ 150ページ

同じ辞典で連続してことばを調べる

ことばの意味が表示されている画面で、同じ辞典を使って別のことばを調べたいときは、そのまま調べたいことばを入力します。



- 明鏡国語辞典など、最初の画面で文字やスペルを入力してことばの意味を調べる辞典で、この操作ができます。

画面に ⇨ や ⇩ が表示されているとき

意味や解説の画面で、⇨ や ⇩ の記号が表示されていることがあります。この記号は、同じ辞典の中に、そのことばを含む別のことばや関連項目などが収録されていることを示しています。

例「かいりょう」（改良）の意味の画面で「かいぜん」（改善）の意味を調べる（明鏡国語辞典）

■メインパネルで操作する

1 タッチペンで「改善」をタッチする

- **【表現】⇨改善** は、「改善」が関連項目であることを意味します。
- 「改善」の意味の画面にジャンプします。

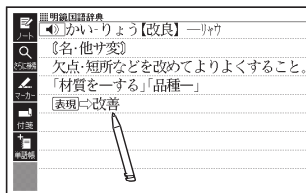

便利なひきかた
3050

■キーボードで操作する

1 **ジャンプ** ガイド を押す

- 「ジャンプ」が表示され、意味の説明の最初の文字が選ばれます。

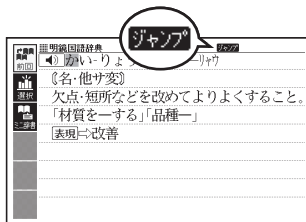

2 ▲▼◀▶で「改善」を選び、 [訳/決定]を押す

- 「改善」の意味の画面にジャンプします。

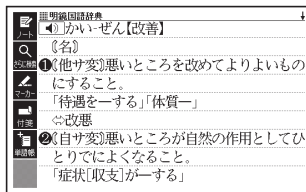

- ジャンプして表示された画面から、さらにジャンプできます。画面分割検索（→ 92ページ）と合わせて連続10回までジャンプできます。
- 表や図を表示しているときはジャンプできません。

画面に [⇔変化]、[⇔活用]、[⇔変化表]、[⇔活用表] が表示されているとき

意味や解説の画面で、[⇔変化]、[⇔活用]、[⇔変化表]、[⇔活用表]の記号が表示されていることがあります。この記号は、いま調べている単語の変化表や活用表が収録されていることを示しています。

例「gongen」の画面で変化表を調べる（クラウン独和辞典）

■メインパネルで操作する

1 タッチペンで「変化 2」をタッチする

- [⇔変化 2] は、「gongen」の変化表があることを意味します。
- 「gongen」の変化表の画面にジャンプします。

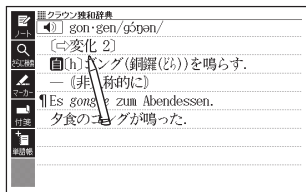

■キーボードで操作する

1 **ジャンプガイド** を押す

- **ジャンプ** が表示され、意味の説明の最初の文字が反転します。

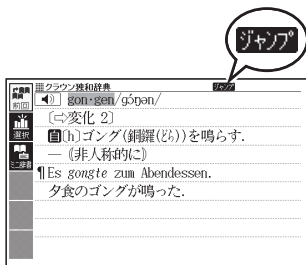

便利なひまかた
JANON

2 ▲▼◀▶ で「変化 2」を反転させ、**訳/決定** を押す

- 「gongen」の変化表の画面にジャンプします。



別の辞典にジャンプして調べる

調べていることば、または画面に表示されている他のことばを別の辞典にジャンプして調べることができます。

例えば、英語系の辞典で英単語を調べているときに、その英単語に関連する日本語を調べる、などという場合に便利です。

例「favor」の意味の画面から「是認」を調べる（「ジーニアス英和大辞典」から「明鏡国語辞典」にジャンプ）

1 「favor」の意味の画面（ジーニアス英和大辞典）で **ジャンプ** を押す

- 「**ジャンプ**」が表示され、意味の説明の最初のことば（ここでは「favor」）が選ばれます。

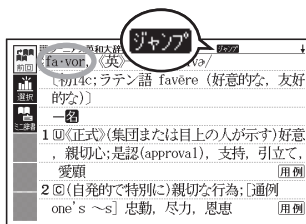

2 ▲▼◀▶で「是」を選ぶ

- 日本語を調べるときは、一文字だけが選ばれます。二文字以上を選ぶことはできません。
- タッチペンで文字や単語を直接タッチして選ぶこともできます。
- 同じことば（この例では「favor」）を選んで別の辞典で調べることができます。

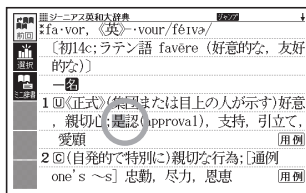

3 手書きパネルまたはソフトアイコンの【選択】をタッチする



- ジャンプ先候補の辞典の一覧が表示されます。
- 【選択】の代わりに【前回】をタッチすると、前回ジャンプした辞典で「是」を含むことばが検索されます。

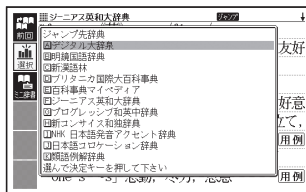

4 ▲▼で「明鏡国語辞典」を選び、[訳/決定]を押す

- 「是」を含むことばが検索されます。

候補の辞典が5つ以上ある場合、辞典名の横に【◀▶】が表示されます。この場合、【◀▶】をタッチすると前または後の辞典名に切り替わり、【◀▶】(キー)で辞典を選ぶことができます。

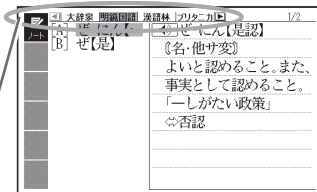

便利なひきかた
ON-SUN

5 ▲▼で「是認」を選び、[訳/決定]を押す

- ジャンプして表示された画面から、さらにジャンプできます。画面分割検索(→92ページ)と合わせて連続10回までジャンプできます。
- 表や図を表示しているときはジャンプできません。
- 日本語を調べるときは、選ばれた一文字から始まることば(文字列)が自動的に区切られ、キーワードになります。ジャンプ先ではキーワードの全体または初めの一部と一致する見出し語が検索されます。
- ジャンプ先の辞典名などをガイド機能で見ることができます。→150ページ
- 複数形(dishes)や比較級(bigger)のように語尾変化している英単語が選ばれたときは、単数形(dish)や原級(big)が検索されます。また、選んだ単語が過去形や変化形のときは、原形と思われる単語も検索されます。

ミニ辞書を使って調べる

表示中の画面から別のことばを調べるとき、現在の画面を表示したまま、小さなウィンドウで簡易辞書（明鏡国語辞典・ジーニアス英和辞典）を見ることができます。

- 「明鏡国語辞典より抜粋」として示す「ミニ辞書」は、『明鏡国語辞典』（北原保雄 編 大修館書店刊）の著作権者の了解のもと、カシオ計算機の責任において、同辞典の内容の一部を抜粋して示すものです。
- 「ジーニアス英和辞典より抜粋」として示す「ミニ辞書」は、『ジーニアス英和辞典第4版』（編集主幹：小西友七・南出康世、大修館書店刊）の著作権者の了解のもと、カシオ計算機の責任において、同辞典の内容の一部を抜粋して示すものです。

例 「約束」の意味の画面から「協約」を調べる（「プログレッシブ和英中辞典」から「明鏡国語辞典」）

1 「約束」の意味の画面で **ジャンプ** ガイドを押す

- 「ジャンプ」が表示され、意味の説明の最初のことば（ここでは「や」）が選ばれます。

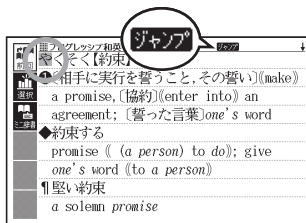

2 ▲▼◀▶で「協」を選ぶ

- 日本語を調べるときは、一文字だけが選ばれます。二文字以上を選ぶことはできません。
- タッチペンで文字や単語を直接タッチして選ぶこともできます。

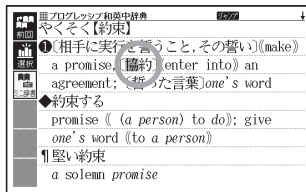

3 手書きパネルまたはソフトアイコンの【ミニ辞書】をタッチする



- ミニ辞書画面が開き、ことばの意味（ここでは「協約」）が表示されます。
- ミニ辞書画面は通常画面下部に表示されますが、現在の画面の文字が隠れる場合には画面上部に表示されます。
- ▲▼▲▼ でミニ辞書画面の説明の続きを見ることができます。
- 次の候補がある場合には、【別候補】をタッチすると表示が切り替わります。
- **文字サイズ** を押すごとに、ミニ辞書画面の文字の大きさが16ドット←→24ドットの2段階で切り替わります。
- **シフト** を押し離してから **ジャンプガイド** を押すと、使用していたミニ辞書のガイド画面に切り替わります。▲▼ で見たい項目を選び、**訳/決定** を押すと、説明が表示されます。
- ミニ辞書を閉じるときは、**戻る/リスト** を押します。

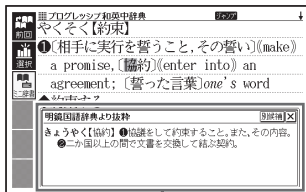

ミニ辞書

画面に二つの辞典を並べて調べる

意味や説明の画面の下半分に別の辞典を表示させて、同時に二つの辞典からことばを調べることができます（画面分割検索）。

例「灌漑する」という意味の英語を別の辞典で調べる（「プログレッシブ和英中辞典」と「オックスフォード現代英英辞典」）

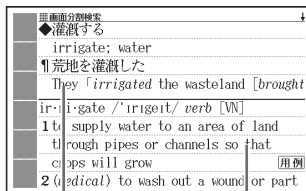

プログレッシブ和英中辞典

オックスフォード現代英英辞典

1 「灌漑」の意味の画面（プログレッシブ和英中辞典）にする

- ここでは、「灌漑」の動詞である「灌漑する」を意味する「irrigate」を別の辞典で調べてみます。

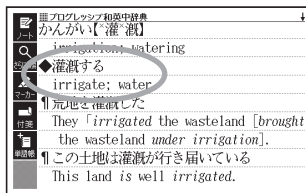

2 ▲▼で「灌漑する」の説明が画面の上半分にくるようにする

- 画面分割後は、画面の上半分を▲▼で切り替えることはできません。

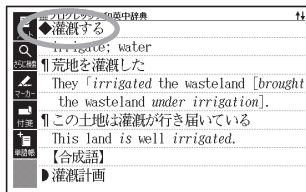

3 シフトを押し、離してから ヒストリー を押す

- または、ソフトアイコン【さらに検索】をタッチします。
- 画面が上下に分かれ、下半分で英語のスペルやことばの読みを入力できる状態になります。

4 ▲▼ で「アルファベットで検索」を選び、「irrigate」と入力する

- 「ひらがなで検索」を選び、ひらがなを入力して検索することもできます。

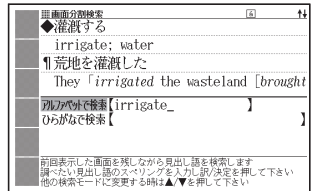

5 訳/決定 を押す

6 ◀▶ で「OALD」(オックスフォード現代英英辞典) を選ぶ

- 候補の辞典が5つ以上ある場合、辞典名の横に【◀▶】が表示されます。この場合、【◀▶】をタッチすると前または後の辞典名に切り替わり、◀▶ (キー) で辞典を選ぶことができます。
- 候補が複数ある場合は、▲▼ で調べたいことばを選びます。

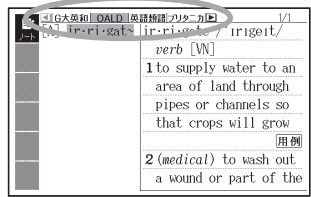

7 訳/決定 を押す

- ▲▼ を押すと画面下半分の続きを見たり戻ったりすることができます。
- 訳/決定 を押すと、画面下半分の辞典の意味の画面になります。

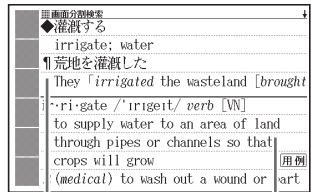

プログレッシブ和英中辞典

オックスフォード現代英英辞典

- 画面を分割した状態では「ヒストリー」の機能しか使用できません。他の機能を使いたいときは、意味や解説の画面にしてください。
- 検索対象の辞典/モード名は、ガイド機能で見ることができます。 → 150 ページ

意味の画面からさらに深く調べる

意味や解説の画面に下のアイコンが表示されているとき、そのことばのさらに詳しい説明などが収録されていることを示しています。

熟語

新漢語林

ノート

fish' / fi:j/

〔初12c以前;古英語 fish (魚)〕

一語(●)へ、《まれ》個別的

いうときは ～es/-iz/(→

1 ①魚、魚類(◆キリスト教徒の)水産物、(ト)来形容詞 piscine) **用例解説**

2 ②魚肉、(食物としての)魚 **用例**

3 ③〔複合語で〕水産物、魚介(◆例: shellfish 貝、甲殻類(カニ・エビなど) /

【聖】**聖** 6 (筆順→解説)

⇒《部首解説》

部首 耳部 総画 13画 筆画 7画

区点 8227 7JIS90B9 JIS403B

常用セイ

【聖】旧字

⇒《部首解説》

熟語

成・複

魚

fish' / fi:j/

〔初12c以前;古英語 fish (魚)〕

一語(●)へ、《まれ》個別的

いうときは ～es/-iz/(→

1 ①魚、魚類(◆キリスト教徒の)水産物、(ト)来形容詞 piscine) **用例解説**

2 ②魚肉、(食物としての)魚 **用例**

3 ③〔複合語で〕水産物、魚介(◆例: shellfish 貝、甲殻類(カニ・エビなど) /

成・複

解説

魚

fish' / fi:j/

〔初12c以前;古英語 fish (魚)〕

一語(●)へ、《まれ》個別的

いうときは ～es/-iz/(→

1 ①魚、魚類(◆キリスト教徒の)水産物、(ト)来形容詞 piscine) **用例解説**

2 ②魚肉、(食物としての)魚 **用例**

3 ③〔複合語で〕水産物、魚介(◆例: shellfish 貝、甲殻類(カニ・エビなど) /

魚

ブラジル

(地区→解説)

◎正式名称-ブラジル連邦共和国

Republic of Brazil.

1万4877km²。

2億1179万人(2007)。

◎首都-ブラジリア Brasilia (238万人、2006)。

◎住民-白人54%、ノルド40%、黒人5%など。

解説

用例

魚

fish' / fi:j/

〔初12c以前;古英語 fish (魚)〕

一語(●)へ、《まれ》個別的

いうときは ～es/-iz/(→

1 ①魚、魚類(◆キリスト教徒の)水産物、(ト)来形容詞 piscine) **用例解説**

2 ②魚肉、(食物としての)魚 **用例**

3 ③〔複合語で〕水産物、魚介(◆例: shellfish 貝、甲殻類(カニ・エビなど) /

love' / lʌv/

〔初12c以前;古英語 lufu (愛情)。「世話を
する、強く望む」が原義、cf. belief の
-lief と同根〕

一語

1 a. ①[or a ~][...への]愛、恋愛、慕情(
for)(cf. affection)(⇒ hatred);性欲:[
婉曲]愛撫、性交(《やや古》the act of
~);情事 **用例**

用例

アイコン	説明	表示される辞典
熟語	調べている漢字を使った熟語	新漢語林
成・複	調べている単語を使った成句や複合語	英和辞典など
解説	調べていることばに関する解説、図や表など	百科事典マイペディアなど
用例	調べている単語を使った用例	英語系の辞典など

操作のしかた（例：熟語、成・複）

ここでは、「新漢語林」で「聖」を使った熟語を見ます。



1 アイコンが表示されている画面で手書きパネルの【熟語】をタッチする

- ・ 熟語の一覧が表示されます。

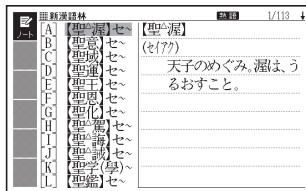

- ・ **成・複**の内容を見る場合は、【成句複合語】をタッチします。



2 見たい熟語をタッチして選び、手書きパネルの【訳/決定】をタッチする

- ・ 選んだ熟語の意味が表示されます。

操作のしかた（例：解説、用例）

ここでは、「百科事典マイペディア」の「ブラジル」ということばに収録されている解説（地図）を見ます。

■メインパネルのアイコンをタッチする

1 タッチペンで**解説**をタッチする

- 同じ画面に複数の**解説**や**用例**がある場合は、見たいアイコンをタッチします。

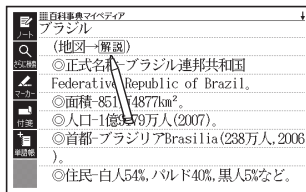

■手書きパネルで操作する

1 アイコンが表示されている画面で手書きパネルの【**用例解説**】をタッチする

- **解説**が反転します。



2 手書きパネルの【**訳/決定**】をタッチする

- 同じ画面に複数の**解説**や**用例**がある場合は、見たいアイコンをタッチします。または、▲▼◀▶で反転を移動させ、**訳/決定**を押します。
- 解説や図・表などの上下左右に続きがある場合は、タッチペンでスクロール、または▲▼◀▶で続きを見ることができます。

音声を聞く

調べた単語/熟語/例文などの発音（ネイティブ音声・合成音声）を聞くことができます（音声機能）。

音声は、内蔵スピーカーまたは付属の専用ヘッドホンで聞くことができます。

- 音声出力中は、クイックパレット（ハードアイコン）と手書きパネルは働きません。
- 「電池が消耗しています」と表示されたときは、音声機能を使用できません。
- 音量が大きいと、音がひずむことがあります。その場合は、音量を少し小さめにしてください。

スピーカーを使うとき

- 1 本体側面の音声出力切替スイッチを「SPEAKER」側にする

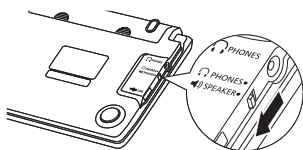

ヘッドホンを使うとき

必ず付属の専用ヘッドホンをお使いください。付属品以外のステレオヘッドホンをお使いになると、音が出なかったり、音質が変化してしまうことがあります。またモノラルイヤホンでは音が出ません。

- 1 ヘッドホンを接続する

- ヘッドホンのプラグは、中までグッと押し込むようにして、しっかりと接続してください。

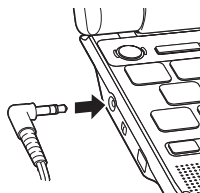

- 2 本体側面の音声出力切替スイッチを「PHONES」側にする

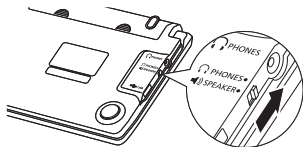

便利なひきかた
SOSK

役立つ機能
SOSK

音量の調節

■音声を出力していないとき

- ① **[シフト]** を押し、離してから **[▲]**（または **[▼]**）を押す。
- ② **[▲]**（音量大） **[▼]**（音量小）で音量を調節し、**[訳/決定]** を押す。



音量レベル

■音声を出力中のとき

- [▲]**（音量大）を押すと大きく、**[▼]**（音量小）を押すと小さくなります。
- 16段階で調節できます。

ネイティブの発音を聞く（トゥルーボイス[®]）

次のような状態で、ネイティブの発音を聞くことができます。

状態	説明
意味の画面に [🔊] が表示されているとき	ネイティブの発音が収録されていることを示します。 • 明鏡国語辞典 / NHK 日本語発音アクセント辞典では、日本語（約7万語）のネイティブの発音を聞くことができます。
意味の画面に英単語が表示されているとき	その英単語のネイティブの発音が収録されているかを本機が探し、収録されていればネイティブの発音を聞くことができます（約10万語）。収録されていなくても、合成音声による発音を聞くことができます。

- 日本語（約7万語）と英単語（約10万語）のネイティブ発音のデータは、カシオ計算機が独自に作成しています。
- 音量を調節することができます。
- 発音のスピードを調整できます。 → **102**ページ
- ネイティブ発音が聞ける辞典の名称は、ガイド機能で見ることができます。 → **150**ページ（「**■機能別の対象辞典/モード名を見る**」）

意味の画面に が表示されているとき

■メインパネルのアイコンをタッチする

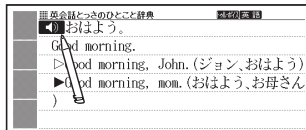

1 タッチペンで をタッチする

- 同じ画面に複数の  がある場合は、発音を聞きたいアイコンをタッチします。
- 発音を聞くのをやめるときは、キーボードの **[戻る/リスト]** を押します。



■キーボードで操作する

1 ことばの意味や解説の画面で **[音声** を押す

-  が反転し、**トカレ-ボイス** が表示されます。
- 同じ画面に複数の  がある場合は、**[▲]** **[▼]** で選ぶことができます。

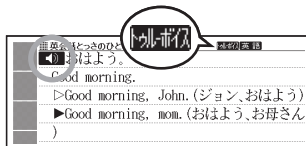

2 **[訳/決定]** を押す

-  の右や下などにある単語や例文が発音されます。

3 発音を聞くのをやめるときは、**[戻る/リスト]** を押す

- **トカレ-ボイス** が消えます。

- 辞典によっては、見出し語リスト/プレビュー画面で **[音声 ** を押しても、発音を聞くことができます。

意味の画面に英単語が表示されているとき

英語系の辞典に限らず、意味の画面に英単語が表示されているとき、その発音を聞くことができます。

1 ことばの意味や解説の画面で **[音声** を押す

- **トカレ-ボイス** **音声サーチ** が表示されます。

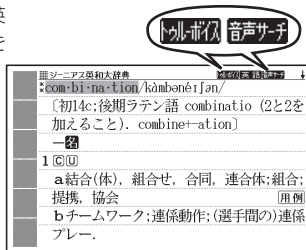

2 ▲▼◀▶ で発音を聞きたい英単語を選ぶ

- ・タッチペンで文字や単語を直接タッチして選ぶこともできます。

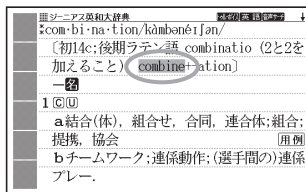

3 訳/決定 を押す

- ・選択中の単語が発音されます。
- ・発音の候補が二つ以上あるとき（例えば、動詞として発音するか、名詞として発音するか、など）は、候補の一覧が表示されます。▲▼ で選び、訳/決定 を押してください。
- ・ネイティブの発音が収録されていないときは、合成音声で発音を聞くかどうか選ぶ画面が表示されます。▲▼ で選び、訳/決定 を押してください。

4 発音を聞くのをやめるときは、戻る/リスト を押す

- ・トウキョウが消えます。

- ・英語以外の単語は適切な発音となりません。
- ・一部の同形異音語は、適切な発音にならないことがあります。
- ・「音声言語設定がOFFになっているか..」のメッセージが表示され発音を聞くことができないときは、「音声言語設定」を「英語」に変更してください（→ 102ページ）。

合成音声で発音を聞く（7言語音声読み上げ）

英語・スペイン語・ドイツ語・フランス語・イタリア語・中国語・韓国語のことは合成音声で聞くことができます。

- ・辞典によっては、音声で聞くことのできることはがない場合があります。
- ・辞典ごとに、何語で発音するか正しく設定されていますが、国語辞典など、読み上げ音声機能が「OFF」になっているものもあります。この場合、どの言語で発音するかを設定します。→ 102ページ
- ・中国語・韓国語は、中国語系辞典または韓国語系辞典の収録機種のみ設定できます。非収録機種では、別売品の中国語系・韓国語系追加コンテンツ使用時に設定できます。
- ・中国語のピンイン表記、アルファベット表記、一部の漢字は発音されません。

- 韓国語では「ハングル」以外のことは発音されません。
- 「日本文学300作品」と「世界文学100作品」は、読み上げ言語として英語が設定可能です。
- ライブラリー（→ 138ページ）に追加したテキストファイルは、読み上げ言語として英語・中国語・韓国語が設定可能です。

1 ことばの意味や解説の画面で

シフト を押し、離してから

読み上げ
音声  を押す

- **読み上げ** が表示され、発音を聞くことのできることばや例文が選ばれます。
- また、発音される言語のアイコン（**英語** など）が表示されます。

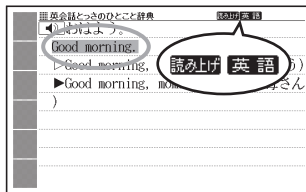

2 ▲▼ で聞きたい単語や熟語、例文を選ぶ

- 熟語や例文が選ばれているときに **▶** を押し、先頭の選択範囲が1単語分短くなります。**削除** を押すか、**シフト** を押し、離してから **◀** を押し、末尾の選択範囲が1単語分短くなります。
- タッチペンで直接タッチして選ぶこともできます。

3 訳/決定 を押す

- 単語や例文が発音されます。

4 発音を聞くのをやめるときは、戻る/リスト を押す

- **読み上げ** が消えます。
- 文章を解析して発音するしくみになっています。同形異音語や数字の読み上げなどの場合、正しい発音がされないことがあります。
- 長い文章の場合、間が空いたり、途中で切れたり、正しい発音がないことがあります。
- 文中にカッコがある場合、カッコの中は読み飛ばします。

音声機能の設定をする

音声のスピードや言語、音量などを設定することができます。

- 1 **シフト** を押し、離してから **設定** **削除** を押す

・「設定項目」の画面が表示されます。

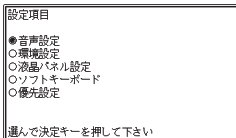

- 2 **▲▼** で「音声設定」を選び、**訳/決定** を押す

・「音声設定」の画面が表示されます。

・ **▲▼** で設定したい項目を選び、

訳/決定 を押すと、それぞれの設定画面が表示されます。

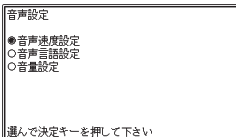

設定項目	設定内容
音声速度設定	<p>ネイティブの発音と、合成音声の発音スピードは、5段階で調整することができます。</p> <p>▲▼ で希望の速度を選び、訳/決定 を押します。</p> <ul style="list-style-type: none"> ・速度の目安：標準モードの約130%/120%/100%/85%/75%
音声言語設定	<p>表示中の辞典の読み上げ言語を変更したり、オフ（発音しない）にしたりすることができます。</p> <ul style="list-style-type: none"> ・ ▲▼◀▶ で発音させたい言語を選び、訳/決定 を押します。 ・例えば、「明鏡国語辞典」で「エルニーニョ」を調べると、スペイン語のつづりが表示されます。このことばをスペイン語の発音で聞きたいときは、言語設定を「スペイン語」にして、合成音声で発音を聞きます。
音量設定	<p>音量を16段階で設定することができます。</p> <p>▲▼ で希望の音量に調整し、訳/決定 を押します。</p> <ul style="list-style-type: none"> ・音声を出力中に音量を調整したいときは → 98ページ

●手書きパネルで発音のスピードを調整することもできます。

- ・発音させたい単語が選ばれているとき、手書きパネルは右のようになります。

・ **+** **-** または のいずれかの をタッチして希望のスピードに調整します。

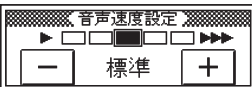

メインパネルや手書きパネルに手書きする

「ノート」「暗記カード」「マーカー単語帳」「付箋」では、タッチペンでメインパネルや手書きパネルに文字や図を直接書き込み、登録することができます。

メインパネルに手書きする

メインパネルを使った手書き登録は、以下の機能の中で使うことができます。ノート（→ 106ページ）、マーカー単語帳（→ 126ページ）、付箋（→ 124ページ）

- 手書き登録できるときは、【ペン】【カラー】【消しゴム】などのソフトアイコンが表示されます。
- アイコンを選択し、紙に文字を書く感覚で、タッチペンで文字や図を書きます。
- 機能により、表示されるアイコンは一部異なります。

書く・消す・色を変える

【ペン】

- フリーハンドで文字や図を書くことができます。
- 意味の画面で文字をタッチペンでなぞって、その文字にマーカーを引くことができます（マーカー単語帳）。

【カラー】

- 線やマーカーの色を選ぶことができます。

【消しゴム】

- 手書きの文字、線、マーカーなどを消すことができます。
- 【削除】は、画面上をタッチペンでタッチすると、その領域の手書き内容がすべて消えます。
- 「ノート」登録時（→ 108ページ）、【消しゴム】や【削除】は、辞典の内容を除く、手書きの文字や線を消すことができます。
- 登録した「ノート」修正時（→ 110ページ）、【消しゴム】は辞典の内容を含む画面のなぞった部分を、【削除】は辞典の内容を含むすべてを消すことができます。

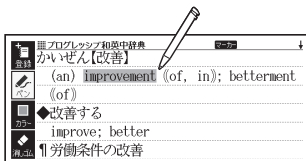
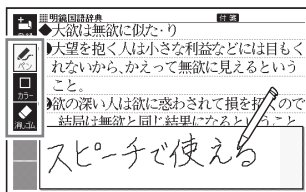

アイコンをタッチするたびに、サイズや色などが下ののように切り替わります。
なお、機能により、表示されないアイコンもあります。

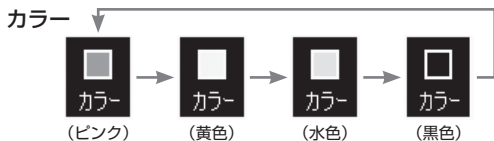
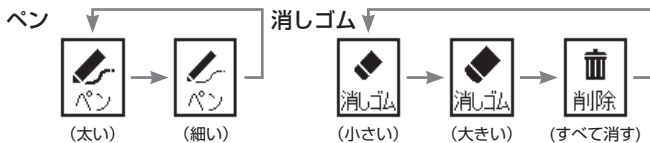

- ペンの色を変えるには、【カラー】をタッチして変えたい色にしてから、ペンを使います。

直線を引く（ノートのみ）

- 始点にタッチペンでタッチし、ペン先を画面に付けたまま終点まで滑らせ、ペン先を離すと直線が表示されます。

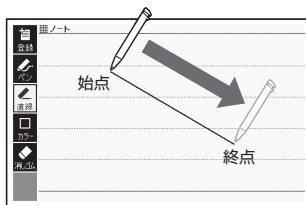
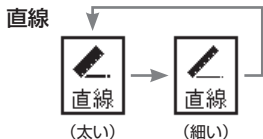



- 直線を消すときは【消しゴム】、色を変えるときは【カラー】を使います。

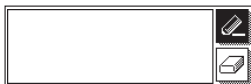

手書きパネルに手書きする

手書きパネルを使った手書き登録は、以下の機能の中で使うことができます。
暗記カード(→ 113ページ)、ノート(「名前を変える」のみ)(→ 111ページ)、
マーカー単語帳(「名前を変える」のみ)(→ 130ページ)

- 手書きで登録できるときは、手書きパネルが以下のようになります。紙に文字を書く感覚で、タッチペンで文字を書きます。





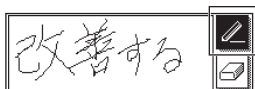
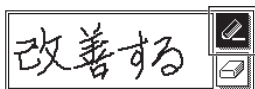

書く： (反転) になっているときに文字を書きます。

- 反転していないときは、 をタッチして、反転させます。
-  をタッチするたびに、ペンの太さが2段階で切り替わります(書いた文字の太さは変わりません)。

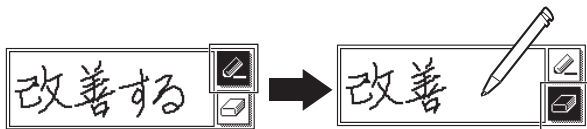

消す： をタッチして反転させ、消したい部分をタッチペンでなぞります。



-  (消しゴム大) をタッチするたびに、 (ゴミ箱)、 (消しゴム小) と切り替わります。
- メモをすべて消したいときは、 にしてから、手書きパネルをタッチします。

ノートを使う

「ノート」には、手書きのメモや書き込みした辞典画面を登録することができます。

ノートを作る

最大6冊のノートを作れます。1冊につき、最大50ページ登録できます。

- ページに登録する内容により、登録方法は、異なります。

手書きのメモを登録する

白紙のページ（画面）に手書きして、メモを登録することができます。ページのタイプは、無地・マス目・罫線付きなど4種類から選ぶことができます。

1 **メニュー/学習帳** を2回押す

- 学習帳画面が表示されます。
- 意味や解説の画面でソフトアイコン【ノート】が表示されているときは、【ノート】をタッチして手順**3**から書き込みを始めます。
- 「日本文学300作品」などテキストファイル表示中は、手書きパネルの【ノート】をタッチして手順**3**から書き込みを始めます。

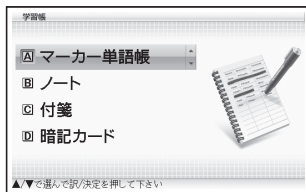

2 ▲▼で「ノート」を選び、**訳/決定**を押す

- ノートのメニュー画面が表示されます。

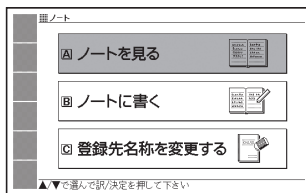

3 ▲▼で「ノートに書く」を選び、**訳/決定**を押す

- ページのタイプ選択画面が表示されます。

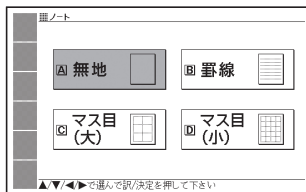

4 ▲▼◀▶でページのタイプを選び、**訳/決定**を押す

- 4種類の中から選ぶことができます。
- 選んだタイプのページ画面が表示されます。

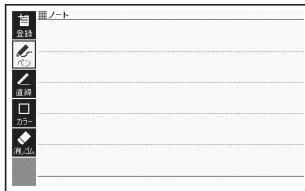

5 画面に書き込みをする

- メインパネルに手書きする → 103ページ

6 書き終わったら、**訳/決定**を押す

- またはソフトアイコン【登録】をタッチします。
- ノートの一覧画面が表示されます。

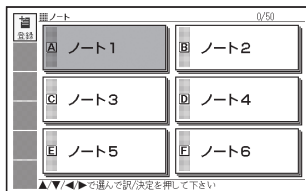

7 ▲▼◀▶で登録したいノートを選び、**訳/決定**を押す

- 登録が完了し、ノートのメニュー画面に戻ります。

書き込みした辞典画面を登録する

意味の画面に手書きで書き込みを入れ、書き込みを入れた状態の画面を登録することができます。

1 書き込みをしたい意味の画面を表示させる

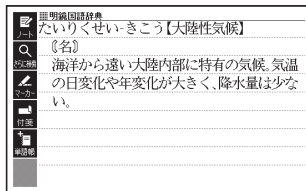

2 ソフトアイコン【ノート】をタッチする

- ・ ノートのメニュー画面が表示されます。

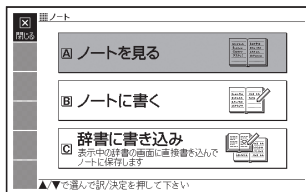

3 ▲▼で「辞書に書き込み」を選び、**訳/決定**を押す

- ・ 画面に書き込みができるようになります。

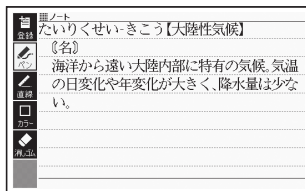

4 画面に書き込みをする

- ・ メインパネルに手書きする → 103ページ

5 書き終わったら、**[訳/決定]** を押す

- またはソフトアイコン【登録】をタッチします。
- ノートの一覧画面が表示されます。



6 ▲▼◀▶で登録したいノートを選び、**[訳/決定]** を押す

- 登録が完了し、ノートのメニュー画面に戻ります。

ノートを見る・修正する・削除する

- 1 **メニュー/学習帳** を2回押す
- 2 **▲▼** で「ノート」を選び、**訳/決定** を押す
- 3 **▲▼** で「ノートを見る」を選び、**訳/決定** を押す
 - ・ ノートの一覧画面が表示されます。
- 4 **▲▼◀▶** で使いたいノートを選び、**訳/決定** を押す
 - ・ 選んだノートの前回見たページが表示されます。
この画面から次の操作ができます。

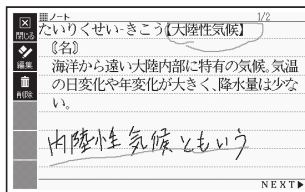

機能	操作
次のページを見る	▶ を押します。
前のページに戻る	◀ を押します。
表示中のページを修正する	ソフトアイコン【編集】をタッチします。(修正のしかた → 103ページ) 修正した後 訳/決定 を押します。※1
表示中のページ(1件)を削除する	設定 削除 を押し、「表示中のページを削除(1件)」を選び、 訳/決定 を押します。※2
使用中のノートのページをすべて削除する	設定 削除 を押し、「表示中のノートのページを全て削除」を選び、 訳/決定 を押します。※2
すべてのノートに登録されているすべてのページを削除する	設定 削除 を押し、「全てのノートのページを削除」を選び、 訳/決定 を押します。※2
ノートを終了する	戻る/リスト を押します。

※1 ソフトアイコン【登録】をタッチしても同様の操作ができます。

※2 ソフトアイコン【削除】をタッチしても同様の操作ができます。

ノートの名前を変える

- 1 **メニュー/学習帳** を2回押す
- 2 **▲▼** で「ノート」を選び、**訳/決定** を押す

- 3 **▲▼** で「登録先名称を変更する」を選び、**訳/決定** を押す
・ ノートの一覧画面が表示されます。



- 4 **▲▼◀▶** で名前を変えたいノートを選び、**訳/決定** を押す
・ 手書きパネルに現在の名前が表示されます。

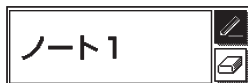



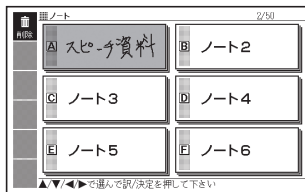

- 5 現在の名前を消してから、新しい名前を書く
・ 手書きパネルに手書きする → 105ページ

- 6 書き終わったら、**訳/決定** を押す



ノートの名前を元に戻す

変更したノートの名前を、「ノート1～6」に戻すことができます。
「ノートの名前を変える」の手順4で名前を変えたいノートを選んだ後、下表の操作を行ってください。

機能	操作
選んだノートの名前を元に戻す	 を押し、「選択中のノートの名称を元に戻す (1件)」を選び、  を押しします。※
すべてのノートの名前を元に戻す	 を押し、「全てのノートの名称を元に戻す」を選び、  を押しします。※
ノートを終了する	 を押しします。

※ソフトアイコン【削除】をタッチしても同様の操作ができます。

暗記カードを使う

手書きの暗記カードを作成して、単語の暗記などに役立てることができます。

暗記カードを作る

最大6冊の暗記カードを作れます。1冊につき、最大100枚のカードを登録できます。

- 暗記カードは、辞典の意味や解説の画面を参照しながら作ったり、「学習帳」から作ることができます。

辞典を参照しながら作る

ことばの意味や解説の画面の下半分に、暗記カード作成画面を表示させ、辞典を参照しながらカードを作ることができます。また、作ったカードに英単語（10万語）の音声も登録することもできます。

- 1 暗記カードに登録したいことばを含む意味や解説の画面を表示させる

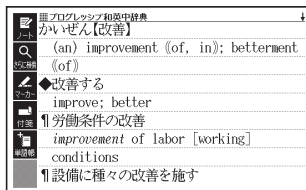

- 2 ▲▼で登録したいことばを画面の上半分に表示させる

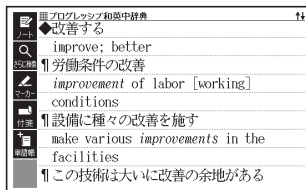

役立つ機能
50550

3 手書きパネルの【暗記カード作成】をタッチする

- ページの下半分に、暗記カード作成画面が表示されます。

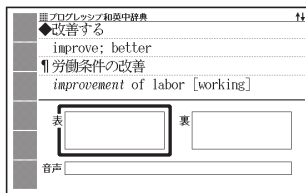

手書きパネル
ここにカードの
内容を書きます



4 カード表面を手書きし、【訳/決定】を押す

- 手書きパネルに手書きする → 105ページ

5 カード裏面を手書きし、【訳/決定】を押す

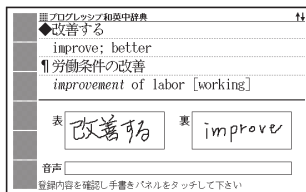

6 暗記カードに音声を登録するか、音声を入れずに登録するかを選択する

- 暗記カードに音声を登録するときは、手書きパネルの【英語音声を登録】をタッチし、手順7からの操作をします。
- 音声を入れずに登録するときは、【上記の内容で登録】をタッチし、手順11からの操作をします。

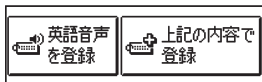

7 音声を登録することばを入力し、【訳/決定】を押す

- 候補の一覧が表示されます。

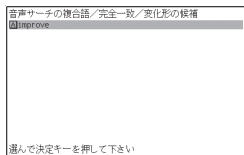

8 ▲▼で登録する単語を選ぶ

- ・【選択中の音声を聞く】をタッチすると、音声が発音されます。



9 手書きパネルの【選択中の音声を添付】をタッチする

- ・暗記カードの「音声」欄に音声を登録することばが表示されず。

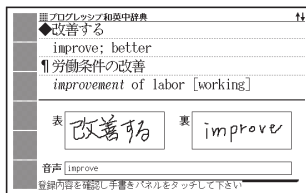

10 音声を登録し直すか、この音声で登録するかを選択する

- ・音声を登録し直すときは、手書きパネルの【英語音声を登録】をタッチし、手順7からの操作を繰り返します。
- ・この音声で登録するときは、【上記の内容で登録】をタッチし、手順11からの操作をします。

11 ▲▼◀▶で登録したい暗記カードを選ぶ

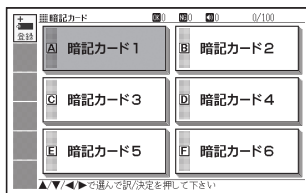

12 他の暗記カードを続けて作成するか、終了するかを選択する

- ・他の暗記カードを続けて作成するときは、手書きパネルの【続けて作成】をタッチし、手順4からの操作をします。
- ・終了するときは、手書きパネルの【登録して終了】をタッチします。



「学習帳」から暗記カードを作る

教科書などを参照しながらカードを作ることができます。

- 1 **メニュー/学習帳** を2回押す
・学習帳画面が表示されます。

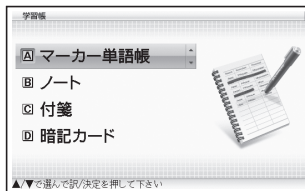

- 2 ▲▼で「暗記カード」を選び、**訳/決定**を押す
・暗記カードのメニュー画面が表示されます。

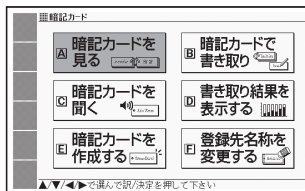

- 3 ▲▼◀▶で「暗記カードを作成する」を選び、**訳/決定**を押す
・新しい暗記カードの作成画面が表示されます。

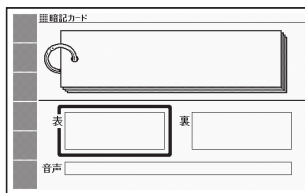

- 4 カード表面/裏面を手書きし、登録する
・114ページ手順4からの操作を参照してください。

暗記カードを使う

暗記カードを見る・修正する・削除する

- 1 **メニュー/学習機** を2回押す
- 2 **▲▼** で「暗記カード」を選び、**訳/決定** を押す
- 3 **▲▼◀▶** で「暗記カードを見る」を選び、**訳/決定** を押す
- 4 **▲▼◀▶** で使いたい暗記カードを選ぶ

選択している暗記カードの「暗記カードで書き取り」(→ 120ページ)の正解 (OK) と不正解 (NG) の数

選択している暗記カードの音声登録数

選択している暗記カードの登録済みカード数/カード総数

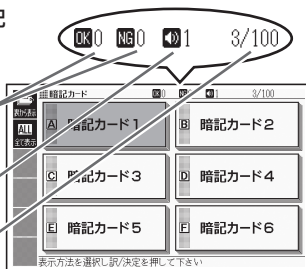

- 5 手書きパネルまたはソフトアイコンをタッチして表示のしかたを選ぶ

- 表示順: 【表から表示】(カードの表面から表示する)、または【裏から表示】(カードの裏面から表示する) を選びます。
- 絞り込み: 【全ての語を表示】【全て表示】(全カードを表示する)、または【OK以外を表示】【絞り込み】(「暗記カードで書き取りして覚える」(→ 120ページ)でOKになっていないカードを表示する) を選びます。



- 6 **訳/決定** を押す

- カードが表示されます。この画面から、次の操作ができます。
- 音声登録されていると、**◀▶ 音声** が表示されます。

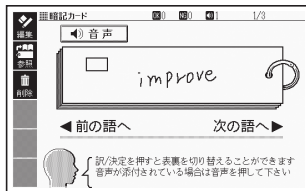

機能	操作
カードの反対側の面を見る	を押します。
次のカードを見る※1	を押します。
前のカードに戻る※1	を押します。
音声を聞く	を押します。またはメインパネルの をタッチします。
表示中のカードを修正する	手書きパネルの【表示中のカードを編集】をタッチします。(修正のしかた → 105ページ) ※2 修正した後 を押し、【上記の内容で登録】をタッチします。
カード作成時に参照した画面を表示する	手書きパネルの【参照したデータを表示】をタッチします。※3 (「学習帳」から暗記カードを作成した場合は表示されません。)
表示中のカード(1枚)を削除する	を押し、「表示中のデータを削除(1件)」を選び、 を押します。※4
表示中の暗記カードのOK/NG情報(1件)を削除する	を押し、「表示中のOK/NG情報を削除(1件)」を選び、 を押します。※4
使用中の暗記カードをすべて削除する	を押し、「表示中の暗記カードのデータを全て削除」を選び、 を押します。※4
使用中の暗記カードのOK/NG情報をすべて削除する	を押し、「表示中の暗記カードのOK/NG情報を全て削除」を選び、 を押します。※4
登録されている暗記カードをすべて削除する	を押し、「全ての暗記カードのデータを削除」を選び、 を押します。※4
暗記カードを終了する	を押します。

※1 本機を傾けても同様の操作ができます (→ 131ページ)。

※2 ソフトアイコン【編集】をタッチしても同様の操作ができます。

※3 ソフトアイコン【参照】をタッチしても同様の操作ができます。

※4 ソフトアイコン【削除】をタッチしても同様の操作ができます。

暗記カードの音声を聞く

以下の操作は、音声が登録されているカードのみ対象となります。

- 1 **メニュー/学習帳** を2回押す
- 2 **▲▼** で「暗記カード」を選び、**訳/決定** を押す
- 3 **▲▼◀▶** で「暗記カードを聞く」を選び、**訳/決定** を押す
- 4 **▲▼◀▶** で使いたい暗記カードを選ぶ

選択している暗記カードの音声登録数

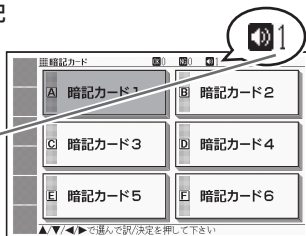

- 5 **訳/決定** を押す
 - 最初のカードが表示され、登録した音声が発音されます。

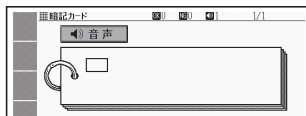

- 6 **訳/決定** を押す
 - カードの表面が表示されます。**訳/決定** を押すとカードの表面と裏面が切り替わります。
 - 音声** を押す、またはメインパネルの **音声** をタッチすると発音します。



- 7 **▶** を押すと次のカードに登録した音声が発音され、**◀** を押すと前のカードに登録した音声が発音されます。
 - 発音後、**訳/決定** を押すごとにカードの表面と裏面が切り替わります。
 - 暗記カードを終了するには、**戻る/リスト** を押します。

暗記カードで書き取りして覚える

- 1 **メニュー/学習帳** を2回押す
- 2 **▲▼** で「暗記カード」を選び、**訳/決定** を押す
- 3 **▲▼◀▶** で「暗記カードで書き取り」を選び、**訳/決定** を押す
 - ・ 前回「保存して終了」をした場合、「書き取りの再開」画面が表示されます。再開したい方法を選んで **訳/決定** を押ししてください（「書き取りの続きから再開する」を選んだ場合は、7へ進みます）。

- 4 **▲▼◀▶** で使いたい暗記カードを選ぶ

選択している暗記カードの「暗記カードで書き取り」の正解（OK）と不正解（NG）の数

選択している暗記カードの音声登録数

選択している暗記カードの登録済みカード数/カード総数

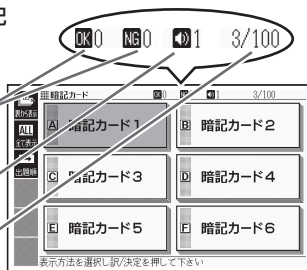

- 5 手書きパネルまたはソフトアイコンをタッチして出題のしかたを選ぶ

- ・ 表示順：【表から表示】（カードの表面から裏面を解答する）、または【裏から表示】（カードの裏面から表面を解答する）を選びます。
- ・ 絞り込み：【全ての語を表示】【全て表示】（全カードを出題する）、または【OK以外を表示】【絞り込み】（「暗記カードで書き取りして覚える」でOKになっていないカードを出題する）を選びます。
- ・ 出題順：【登録順】【→】（カード登録順に出題）、または【ランダム】【乱】（無作為に出題）を選びます。



6 訳／決定 を押す

- 出題が始まります。
- 音声登録されていると、**音声**が表示されます。この場合、**音声**を押す、またはメインパネルの**音声**をタッチすると発音します。



7 手書きパネルに答えを書き、訳／決定 を押す

- 手書きパネルに手書きする → 105ページ

正解（反対の面）が表示されます。



8 正しく解答できたときは手書きパネルの【OK】に、間違ったときは【NG】にタッチする

- 【OK】にタッチしたときは、次のカードが表示されます。手順7からの操作を繰り返してください。
- 【NG】にタッチしたときは、復習のために、同じ書き取りを6回行います。
- 「手書きパネルに書く→訳／決定」を押す」を6回繰り返し、再度**訳／決定**を押すと、次のカードが表示されます。
- 次のカードを解答する前に**戻る/リスト**を押すと、前のカードまでの結果を保存して終了することができます。「保存して終了(続きから再開できます)」を選び、**訳／決定**を押してください。
- 最後のカードの書き取りを終えると、暗記カードの学習結果が表示されます。**訳／決定**を押すと、暗記カードのメニュー画面に戻ります。



結果が表示されます。



暗記カードの書き取り結果を見る

- 1 **メニュー/学習帳** を2回押す
- 2 **▲▼** で「暗記カード」を選び、**訳/決定** を押す
- 3 **▲▼◀▶** で「書き取り結果を表示する」を選び、**訳/決定** を押す
- 4 **▲▼◀▶** で結果を見たい暗記カードを選び、**訳/決定** を押す

- 書き取り結果がグラフ（最大25回分）で表示されます。
- この画面から次の操作ができます。

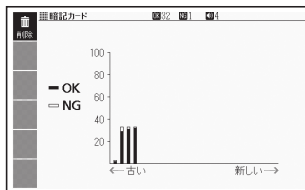

機能	操作
選んだ暗記カードの書き取り結果を削除する	設定削除 を押し、「表示中の書き取り結果を削除」を選び、 訳/決定 を押します。※
すべての暗記カードの書き取り結果を削除する	設定削除 を押し、「全ての暗記カードの書き取り結果を削除」を選び、 訳/決定 を押します。※
暗記カードを終了する	戻る/リスト を押します。

※ソフトアイコン【削除】をタッチしても同様の操作ができます。

暗記カードの名前を変える

- 1 **メニュー/学習帳** を2回押す
- 2 **▲▼** で「暗記カード」を選び、**訳/決定** を押す
- 3 **▲▼◀▶** で「登録先名称を変更する」を選び、**訳/決定** を押す

- 4 ▲▼◀▶ で名前を変えたい暗記カードを選び、**訳/決定** を押す
- 手書きパネルに現在の名前が表示されます。

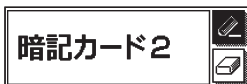

- 5 現在の名前を消してから、新しい名前を書く
- 手書きパネルに手書きする → 105ページ

- 6 書き終わったら、**訳/決定** を押す



暗記カードの名前を元に戻す

変更した暗記カードの名前を、「暗記カード1～6」に戻すことができます。「暗記カードの名前を変える」の手順 4 で暗記カードを選んだ後、下表の操作を行ってください。

機能	操作
選んだ暗記カードの名前を元に戻す	設定 削除 を押し、「選択中の暗記カードの名称を元に戻す (1件)」を選び、 訳/決定 を押します。※
すべての暗記カードの名前を元に戻す	設定 削除 を押し、「全ての暗記カードの名称を元に戻す」を選び、 訳/決定 を押します。※
暗記カードを終了する	戻る/リスト を押します。

※ソフトアイコン **【削除】** をタッチしても同様の操作ができます。

付箋を使う

検索した見出し語の意味や解説の画面に、手書きの付箋を付けることができます。

- 付箋を付けられる見出し語は、**単語・例文・成句**などです。
- 以下の場合は、画面に付箋を付けることはできません。

脳鍛アプリ系コンテンツ、学習系コンテンツの一部、日本文学300作品、世界文学100作品、本機に転送したテキスト（→ 138ページ）、図版表示中

見出し語に付箋を付ける

一つの見出し語につき1件の付箋を登録でき、100件まで登録することができます。

- 1 付箋を付けたい見出し語の画面を表示させ、ソフトアイコン【付箋】をタッチする

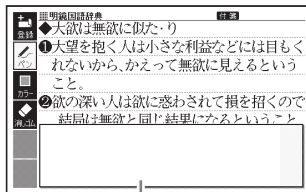

ここに手書きします

- 2 付箋に文字を手書きする

• メインパネルに手書きする → 103ページ

- 3 メモを書き終わったら、ソフトアイコン【登録】をタッチする

• 表示中の画面に【付箋】が付きま
す（他のアイコンの表示により、
隠れる場合もあります）。

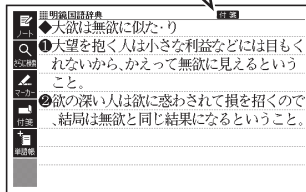

付箋を見る・修正する・削除する

- 1 **メニュー/学習帳** を2回押す
- 学習帳画面が表示されます。

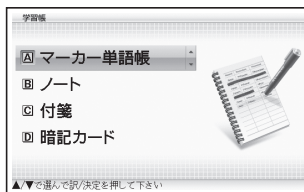

- 2 ▲▼ で「付箋」を選び、**訳/決定** を押す
- 付箋を付けた見出し語の一覧が表示されます。
 - ▲▼ で、見出し語を選びます。この画面から、次の操作ができます。

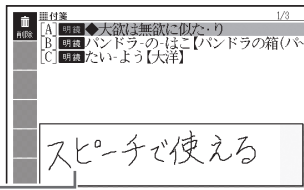

付箋

機能	操作
付箋を付けた見出し語の画面を見る	訳/決定 を押します。 <ul style="list-style-type: none"> ・ ヒストリーなど一部の機能は、使用できません。 ・ 戻る/リスト を押すと一覧画面に戻ります。
付箋の内容を修正する	見出し語画面にした後（上記）、 【付箋】 をタッチします。 <ul style="list-style-type: none"> ・ 付箋を修正できる状態になるので、手書きで付箋を修正し、ソフトアイコン 【登録】 をタッチします。（メインパネルに手書きする → 103ページ）
表示中の付箋1件を削除する	設定 削除 を押し、「表示中の付箋を削除（1件）」を選び、 訳/決定 を押します。※
すべての付箋を削除する	設定 削除 を押し、「全ての付箋を削除」を選び、 訳/決定 を押します。※
付箋を終了する	戻る/リスト を押します。

※ ソフトアイコン **【削除】** をタッチしても同様の操作ができます。

マーカー単語帳を使う

覚えておきたい見出し語を本機の単語帳に登録することができます。

また、見出し語画面内の重要なことばにマーカー（3色）を引いたり、マーカーを引いたことばを隠して表示させたりすることもできます。

- 最大6冊の単語帳を作ることができ、1冊につき最大300件の見出し語を登録できます。
- 登録できる見出し語は、**単語・例文・成句**などです。
- 以下の場合は、単語帳登録をすることはできません。

脳鍛アプリ系コンテンツ、学習系コンテンツの一部、日本文学300作品、世界文学100作品、本機に転送したテキスト（→138ページ）、図版表示中

単語帳に見出し語を登録する

1 登録したい見出し語の画面を表示させた後、ソフトアイコン【マーカー】をタッチする

- ・画面の文字にマーカーを引けるようになります。
- ・マーカーを引かずに登録するときは、【マーカー】の代わりに【単語帳】をタッチし、続けて手順4の操作をして登録します。

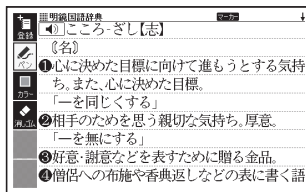

2 重要なことばにマーカーを引く

- ・書く・消す・色を変える → 103ページ
- ・一つの見出し語の画面内に最大10箇所のマーカーを引くことができます。

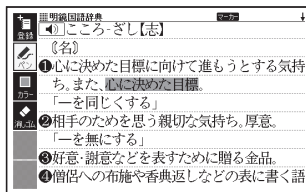

3 引き終わったら、ソフトアイコン【登録】をタッチする

- ・単語帳の一覧画面が表示されます。

4 ▲▼◀▶で登録したい単語帳を選び、[訳/決定]を押す

登録した見出し語を見る・チェックマークを付ける・削除する

単語帳を見るとききの条件を設定します。条件を指定して表示する見出し語を絞り込んだり、特定の色のマーカーを引いたことばを隠すなど、効率的で学習に役立つ使いかたができます。

- 1 **メニュー/学習帳** を2回押す
・学習帳画面が表示されます。

- 2 ▲▼ で「マーカー単語帳」を選び、**訳/決定** を押す
・マーカー単語帳のメニューが表示されます。

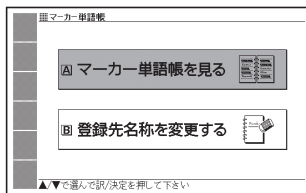

- 3 ▲▼ で「マーカー単語帳を見る」を選び、**訳/決定** を押す
・単語帳の一覧画面が表示されます。

- 4 ソフトアイコンをタッチして、単語帳を見るとききの条件を設定する
・タッチするたびにアイコンは次のページのように切り替わります。

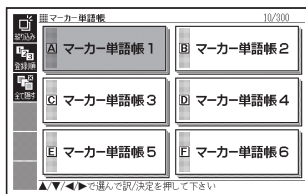

絞り込み

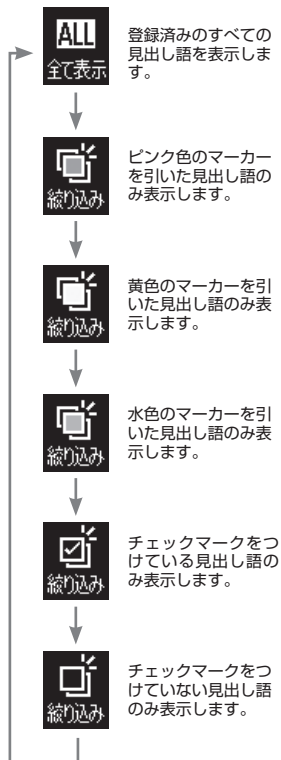

隠し表示

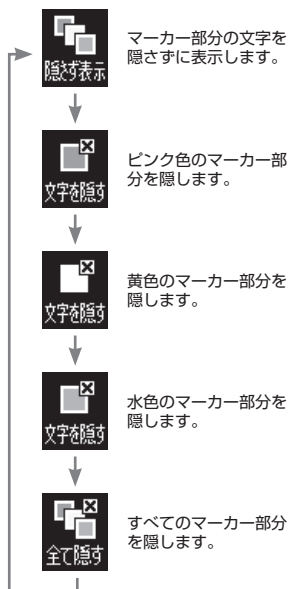

並び順

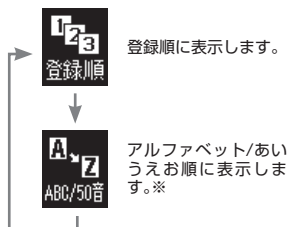

※ 見出しをたどって調べて登録した見出し語は、末尾に表示します。また、追加コンテンツの見出し語を登録した場合、本機内蔵コンテンツの見出し語の後に登録順に表示します。

5 条件を設定したら、▲▼◀▶で見たい単語帳を選び、**訳／決定**を押す

・登録された見出し語の一覧が表示されます。

登録件数 / 最大登録 (300件)

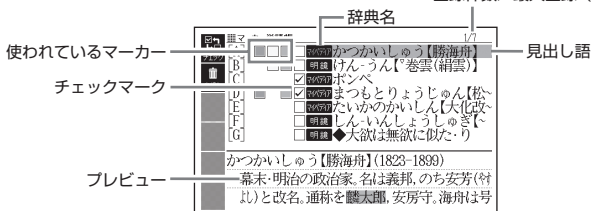

一覧表示から、次の操作ができます。

機能	操作
見出し語の画面を見る	見たい見出し語を選び、 訳／決定 を押します。 <ul style="list-style-type: none"> 手順4で隠し表示を設定した場合、訳／決定を押すごとに、隠れている部分の表示／非表示が切り替わります。 マーカーの色や位置などを変更することもできます。「単語帳に見出し語を登録する」の手順2から操作してください(→126ページ)。なお、登録の際に前回と別の単語帳を選ぶと、登録していた見出し語(変更内容を含む)は選んだ単語帳に移動して登録されるので、ご注意ください。
登録済みの見出し語にチェックマークを付ける／外す	チェックマークを付ける見出し語を選び、ソフトアイコン【チェック】をタッチします。再度タッチすると、チェックマークは外れます。
見出し語を一つだけ削除する	削除する見出し語を選び、 設定 削除を押します。※ <ul style="list-style-type: none"> 削除の方法を選択する画面が表示されるので、「選択中のデータを削除(1件)」を選び、訳／決定を押します。
表示中の単語帳から、チェックマークを付けた見出し語だけ削除する	設定 削除を押し、「チェック済みのデータを削除」を選び、 訳／決定 を押します。※
表示中の単語帳のすべての見出し語を削除する	設定 削除を押し、「表示中の単語帳のデータを削除」を選び、 訳／決定 を押します。※
すべての単語帳のすべての見出し語を削除する	設定 削除を押し、「全ての単語帳のデータを削除」を選び、 訳／決定 を押します。※
単語帳を終了する	戻る/リストを押します。

※ソフトアイコン【削除】をタッチしても同様の操作ができます。

単語帳の名前を変える

- 1 **メニュー/学習帳** を2回押す
- 2 ▲▼ で「**マーカー単語帳**」を選び、**訳/決定** を押す
- 3 ▲▼ で「**登録先名称を変更する**」を選び、**訳/決定** を押す
・単語帳の一覧画面が表示されます。
- 4 ▲▼◀▶ で名前を変えたい**単語帳**を選び、**訳/決定** を押す
・手書きパネルに現在の名前が表示されます。
- 5 現在の名前を消してから、新しい名前を書く
・手書きパネルに手書きする → 105ページ
- 6 書き終わったら、**訳/決定** を押す



単語帳カードの名前を元に戻す

変更した単語帳の名前を、「マーカー単語帳 1～6」に戻すことができます。「単語帳の名前を変える」の手順 4 で単語帳を選んだ後、下表の操作を行ってください。

機能	操作
選んだ単語帳の名前を元に戻す	設定 削除 を押し、「選択中の単語帳の名称を元に戻す (1件)」を選び、 訳/決定 を押します。※
すべての単語帳の名前を元に戻す	設定 削除 を押し、「全ての単語帳の名称を元に戻す」を選び、 訳/決定 を押します。※
単語帳を終了する	戻る/リスト を押します。

※ソフトアイコン【削除】をタッチしても同様の操作ができます。

本機を傾けて操作する

本機は傾きを検知するセンサー（アクションセンサー）を内蔵しており、キーボードや画面に触らずに、本機を傾けることでいろいろな動作をします。

- ジャンプやマーカーなどの機能を使用しているとき、センサーは動きません。
- センサーのオン/オフを切り替える → 221ページ
- この機能が使える辞典などは、ガイド機能でも見ることができます。
→ 150ページ

使用できる機能と動作

傾けかた	機能／コンテンツ	動作
①右または左に傾けた後に戻す	暗記カード（→ 113ページ）	「暗記カードを見る」「暗記カードを聞く」のカードの画面のとき、前の語（左傾け時）や次の語（右傾け時）に移動します。
	「学習する」「復習する」「検索機能」がある学習用コンテンツ（→ 151ページ）	「学習する」「復習する」「検索機能」の意味や解説の画面のとき、前の語（左傾け時）や次の語（右傾け時）に移動します。
②前または後ろに傾ける	英語自遊自在/スペイン語自遊自在/ドイツ語自遊自在/フランス語自遊自在/イタリア語自遊自在/中国語自遊自在/韓国語自遊自在/タイ語自遊自在/ロシア語自遊自在/ひとり歩きのブラジル・ポルトガル語/ひとり歩きのフィリピン語/ひとり歩きのトルコ語/電卓	例文や電卓の画面のとき、画面の上下を反転させ、会話する相手に見やすくすることができます（対面表示）。
③右に90°傾ける	縦配置表示のできる機能/コンテンツ（→ 50ページ）	縦配置（縦書き/横書き）の表示になります（ブックスタイル表示）。
④右または左に傾けた後に戻す		縦配置のとき、前または次のページに移動します。 <ul style="list-style-type: none">• 縦書き：前のページ（右傾け時）、次のページ（左傾け時）• 横書き：前のページ（左傾け時）、次のページ（右傾け時）

① 右または左に傾けた後に戻す

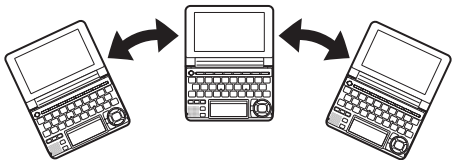

- ゆっくりと動かしてください。速すぎると反応しません。

② 前または後ろにゆっくりと傾ける

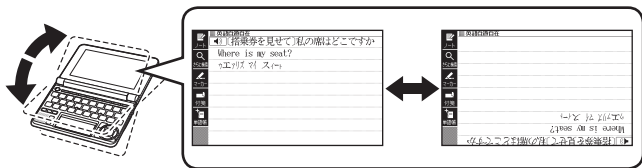

- 画面の上下が入れ替わっているときは、音声機能以外は使用できません。

③ 右に90° 傾ける

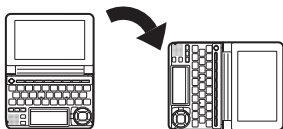

- 画面を立てて持ってください。
- 横(傾ける前の位置)に戻すと、画面のレイアウトも戻ります。

- キーを押して「縦配置」にしたときと同じように、動かない機能があります。
→ 50ページ

④ 右または左にゆっくりと傾けた後に戻す

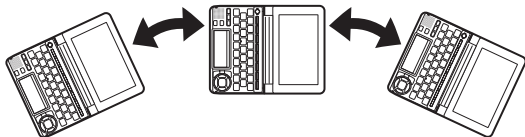

- ゆっくりと動かしてください。速すぎると反応しません。
- 左に傾けすぎないように注意してください。

電卓を使う

足し算や割り算などの四則演算のほか、定数計算やメモリー計算ができます。

電卓を表示する

- 1 **メニュー/学習帳** を押してメニューを表示させ、**◀ ▶** で「便利な機能」を選ぶ
- 2 **▲ ▼** で「電卓」を選び、**訳/決定** を押す
 - 電卓が表示されます。
- 3 計算を始めるときは **AC** を押す
 - 本機を傾けると表示の上下が反転します (→ 131ページ)。

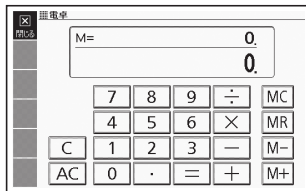

- 電卓を終了するには、**戻る/リスト** を押します。

電卓の操作のしかた

電卓が表示されているときは、メインパネルのキーにタッチするか、キーボードの以下のキーで計算をすることができます。

電卓を操作するときを使うキー

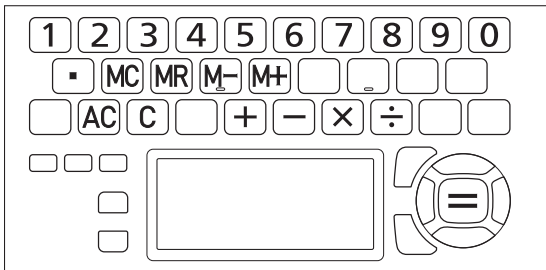

計算のしかた

通常の電卓と同じように操作してください。

四則演算の例

例 題	操 作	表 示
$53+123-63=113$	AC 53(+) 123(-) 63(=)	0. 53.+ 176.- 113.
$963 \times (23 - 56) = -31779$	23(-)56(X) 963(=)	-33.X -31'779.

定数計算の例

定数を入力したら、(+)(-)(X)(÷)のいずれかを2回押します。

例 題	操 作	表 示
$12+23=35$ $45+23=68$	23(+)(+)12(=) 45(=)	K 35.+ K 68.+
$2.3 \times 12 = 27.6$ $4.5 \times 12 = 54$	12(X)(X)2.3(=) 4.5(=)	K 27.6× K 54.×
$17+17+17+17=68$	17(+)(+)(=)(=)(=)	K 68.+

間違いの訂正

数字を間違えたときは(C)を押し、正しい数字を入力します。

演算記号(+)(-)(X)(÷)を間違えたときは、続けて正しい記号を押し、そのまま計算を続けます。

クリアー（ゴハサン）するには

ACを押します。

メモリー計算用の独立メモリー内の数値以外はすべてクリアーされます。

メモリーを使った計算の例

メモリー計算では、以下のキーを使います。

- **M+**：独立メモリーに数値を加える
- **M-**：独立メモリーから数値を引く
- **MR**：独立メモリーに記憶されている数値を表示する
- **MC**：独立メモリーをクリアーする

例 題	操 作	表 示
80×9= 720	MC 80 X 9 M+	M=720. 720.
-)50×6= 300	50 X 6 M-	M=420. 300.
<u>20</u> ×3= 60	20 X 3 M+	M=480. 60.
合計 480	MR	M=480. 480.
<u>193.2</u> ÷23 = 8.4	MC 193.2 M+ ÷ 23 =	M=193.2 8.4
<u>193.2</u> ÷28 = 6.9	MR ÷ 28 =	M=193.2 6.9
<u>123</u> - <u>193.2</u> = -70.2	123 - MR =	M=193.2 -70.2

こんなときはエラーになります

以下の状態のときは"E"が表示され、計算できなくなります。

- 計算途中の数値または答えの整数部が12桁を超えたとき
- 独立メモリー内の数値の整数部が12桁を超えたとき
このとき“0.”が表示されます。ただし、独立メモリー内には桁オーバーする前の数値が保護されています。
- 0で割る割り算を実行しようとしたとき
エラーになったら、計算を続けるときは**C**を、最初からやり直すときは**AC**を押します。

よく使う辞典をお気に入りに登録する

よく使う辞典をお気に入りに登録しておく、簡単な操作で素早く選ぶことができます。「お気に入り」には、お買い上げいただいたときには何も登録されていません。お客様のお好みで、お気に入りの辞典を登録することができます。

収録されている辞典だけでなく、ライブラリー内のコンテンツや転送したテキスト、音声データもお気に入り登録ができます。

お気に入りに登録する

10個まで登録できます。

- 1 **メニュー/学習帳** を押してメニューを表示させる
- 2 メニューで登録したい辞典を選び、手書きパネルの【お気に入り登録】をタッチする

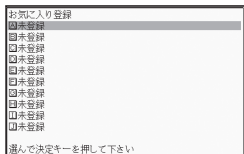

- 3 **▲▼** で登録先 (A ~ J) を選び、**訳/決定** を押す

お気に入りから辞典を選ぶ・登録を解除する

1 お気に入り/ライブラリーを押す

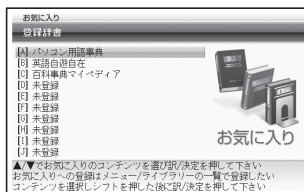

2 ▲▼で辞典を選ぶ

この画面から、次の操作ができます。

機能	操作
辞典を選ぶ（最初の画面を表示する）	【訳/決定】 を押します。
選んだ辞典の登録を解除する	【設定 削除】 を押し、「選択中のお気に入り登録を解除（1件）」を選び、 【訳/決定】 を押します。 ・解除後、 【メニュー/学習帳】 を押すと、メニュー画面になります。
すべてのお気に入り登録を解除する	【設定 削除】 を押し、「全てのお気に入り登録を解除」を選び、 【訳/決定】 を押します。 ・解除後、 【メニュー/学習帳】 を押すと、メニュー画面になります。

ライブラリーを活用する

ライブラリーとは？

ライブラリーとは、パソコンや追加コンテンツ、メモリーカードを使って本機の活用範囲を広げる機能です。「ライブラリー」には、お買い上げいただいたときには何も登録されていません。お客様のお好みに追加コンテンツやパソコンのテキスト、音声データ、写真データを登録することができます。

ライブラリーでは以下のようなことができます。

- 本機の辞典の数を増やす（追加コンテンツ「EX-wordライブラリー」）
→ **140、142**ページ
- 別売のデータカードやmicroSDメモリーカードを使う → **145**ページ
- 専用ソフト「EX-wordテキストローダー」を使って → **141**ページ
→ 電子の本をインターネットからダウンロードして本機で読む
→ パソコンで作ったテキストファイルの本機で読む
- 専用ソフト「EX-word音声CDローダー」を使って → **141**ページ
→ CDに入っている音声を本機で聞く（本機では会話音声を聞くことを目的とした圧縮方式を採用しており、音楽鑑賞に適した音質ではありません）
- 写真データを使う → **143**ページ

ご注意

- 電子辞書本体、および別売のmicroSDメモリーカードに辞典（追加コンテンツ）を転送することができます。辞典の数は、本体とメモリーカード合わせて100個までです。
- 電子の本（テキストファイル）は、電子辞書本体、および別売のmicroSDメモリーカードにそれぞれ200個まで、合計で400個まで転送することができます。ただし、ファイル名の文字数により、転送できる個数が減る場合があります。
- 音声データは、辞典・テキストファイルとは別に、本機とmicroSDメモリーカードにそれぞれCD100枚（100CDタイトル）まで転送できます。

ソフト動作環境

日本語版OS ソフト	Microsoft Windows 2000 Professional	Microsoft Windows XP Home Edition/ XP Professional *1	Microsoft Windows Vista (32bit版)
EX-wordライブラリー	○	○	○
EX-wordテキストローダー	○	○	○
EX-word音声CDローダー	×	○*2	○*3

* 1 Windows XP Professional x64 Editionには対応していません。

* 2 Windows Media Player 10またはWindows Media Player 11がインストールされている必要があります。

* 3 Windows Media Player 11がインストールされている必要があります。

- Windows 3.1/95、Windows NT、またはMacintosh/Mac OSでは動作しません。
- パソコンの環境（CPU /ハードディスク容量/メモリー容量など）によっては、正常に動作しない場合があります。
- 他のOSからアップグレードされたMicrosoft Windows 2000 Professional/XP Home Edition/XP Professional、Windows Vistaでの動作は保証しません。
- Windows 7の対応状況は、以下のホームページの「電子辞書」をご覧ください。
<http://casio.jp/support/os/>
- ソフトに関する最新情報は、以下のホームページの「各種サポート情報」をご覧ください。
http://casio.jp/support/exword_rf/

ライブラリーを使うための準備

どんな追加コンテンツがあるか調べる

別売の追加コンテンツ（CD-ROM版・データカード版）の情報は、カシオホームページに掲載されています。以下のサイトをご覧ください。

<http://casio.jp/exword/>

電子辞書の残りメモリー容量を調べる

電子辞書の内蔵メモリーは、ノートや暗記カードを使用することで減ってきます。追加コンテンツを使う前に、メモリー容量を下記の方法で確認します。

1 お気に入りの
ライブラリー を2回押す

2 ◀▶ を押し、「本体保存辞書」
を選ぶ

- **メニュー/学習帳** を押すと、メニュー画面になります。

残りのメモリー容量が表示
されます。

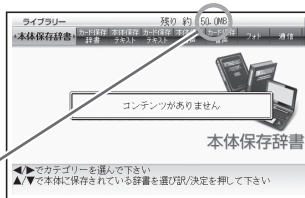

「EX-wordテキストローダー」「EX-word音声CDローダー」

「EX-wordテキストローダー」「EX-word音声CDローダー」は、パソコン内のテキストデータやCDの音声データを本機に転送するための無償のソフトウェアです。

- 「EX-wordテキストローダー」「EX-word音声CDローダー」は、以下のホームページの「各種サポート情報」より説明書とともにダウンロードしてください。

http://casio.jp/support/exword_rf/

- 「EX-wordテキストローダー」「EX-word音声CDローダー」は、EX-word DATAPLUS5（データプラス5）対応のものをダウンロードしてください。
- インストール方法など詳細については、ダウンロードした説明書をご覧ください。

追加コンテンツ

別売の追加コンテンツを購入したら必ず追加コンテンツの取扱説明書をお読みください。

- 追加コンテンツには、本機の機能の一部に対応していないものがあります。
- 追加コンテンツでは、選択項目名や操作などが電子辞書本体と一部異なる場合があります。画面下部に表示されるガイダンスに従って操作してください。

CD-ROM版の追加コンテンツをお使いいただくにはパソコンに「EX-wordライブラリー」（専用ソフト）をインストールする必要があります。

- 「EX-wordライブラリー」は、追加コンテンツのCD-ROMにあります。追加コンテンツの取扱説明書をお読みにになり、インストールしてください。
- CD-ROM版の追加コンテンツは、エクスワードデータプラス、エクスワードデータプラス2、エクスワードデータプラス3、エクスワードデータプラス4、エクスワードデータプラス5対応のものをご使用いただけます。
- 追加コンテンツによっては、本機の記憶容量を市販のmicroSDメモリーカードで増やす必要があります。
- 追加コンテンツを使用すると、ライブラリーの画面左下にID番号が表示されることがあります。この番号は、コンテンツを管理するためのID番号です。

写真データを使う

microSDメモリーカードに入れた写真データ（JPEG形式）を、本機の画面で見ることができます（フォトビューワー）。

また、写真を本機のメニュー画面や、電源オフ時の画面に登録することもできます。

●本機で使用できるmicroSDメモリーカードの種類 → 145ページ

写真データは、必ずパソコンなどで保存してください。静電気やメモリーカードの破損、誤使用などにより、メモリーカードの写真データが消えたり、読み出せなくなることがあります。

本機で見ることができる写真データ

- 対応ファイルフォーマット：JPEG（対応拡張子：jpg, jpe）
- 最大画像サイズ：4000×3000ドット
- 最大ファイル数：1フォルダ内に200ファイル（フォルダも1ファイルとしてカウントします。また、最大5階層までのフォルダ内のファイルを見ることができます。）

写真データを見る・拡大／縮小する

1 写真データのいったmicroSDメモリーカードを本機にセットする

- 必ず本機の電源を切ってからセットしてください。
- microSDメモリーカードのセットのしかた → 147ページ

2 本機の電源を入れ、^{お気に入りの}ライブラリを2回押す

3 ◀▶で「フォト」を選ぶ

- microSDメモリーカード内の写真データの一覧が表示されます。
- メモリーカードには、ライブラリ制御用のフォルダ（CASIO）やファイルが自動的に作成されます。

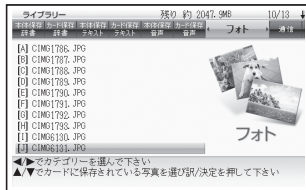

4 ▲▼で見た写真データを選び、[訳/決定]を押す

- 写真データがフォルダ内にあるときは、▲▼でフォルダを選び [訳/決定] を押すと、フォルダ内のデータが表示されます。
- 写真データが画面に表示されます。
- 写真データの画像サイズが大きい場合は、表示するまで時間がかかる場合があります。

拡大・縮小

写真データを表示中にソフトアイコン【拡大】または【縮小】をタッチすると、写真データは下のように拡大／縮小表示されます（2段階）。

（最初の表示時）

（拡大1）

（拡大2）

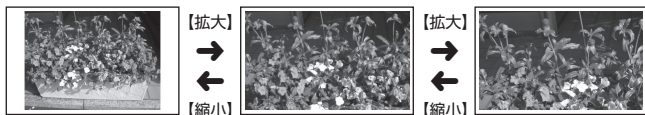

- 元の写真データのサイズ（画素数）が大きい場合は、縮小（リサイズ）表示されます。

写真データを登録する／取り消す

好きな写真データを、メニュー画面で表示される各カテゴリーのアイコンや、電源を切ったときの画面（OFF画面）に登録することができます。

1 画面に登録したい写真データを表示させた後、ソフトアイコン【画面登録】をタッチする

- 「メニュー / OFF画面登録設定」画面が表示されます。すでに写真データが登録されているカテゴリー名の横には、写真データのファイル名も表示されます。

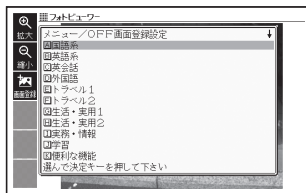

2 ▲▼でカテゴリーを選び、[戻/決定]を押す

- 「登録しました」と表示され、元の画面に戻ります。
- 登録後は、本機からmicroSDメモリーカードを取り出してもデータは本機に保持されます。
- 登録済みの写真データを取り消すには、▲▼で登録されているカテゴリーを選び、[戻/決定]を押すと、「画面登録の変更」画面が表示されます。▲▼で「選択中の項目の画面を元に戻す」を選び [戻/決定] を押します。

■メニュー画面から登録済みの写真データを取り消すには

1 メニュー画面から写真データ登録済みのカテゴリーを選ぶ

2 [設定 削除]を押す（「画面登録の変更」画面が表示されます）

3 ▲▼で必要な項目を選び、[戻/決定]を押す

別売のデータカードやmicroSDメモリーカードを使う

別売のデータカード（microSD版）の追加コンテンツを使って本機の収録コンテンツを増やしたり、microSDメモリーカードおよびmicroSDHCメモリーカードを使って本機の記憶容量を増やすことができます。

- データカード版の追加コンテンツは、エクスワードデータプラス4、エクスワードデータプラス5対応のものをご使用いただけます。
- エクスワードデータプラス、エクスワードデータプラス2、エクスワードデータプラス3対応のデータカード（SD版）はご使用できませんのでご注意ください。
- データカード追加コンテンツの使いかたは、データカードに付属の取扱説明書をご覧ください。なお、本機へのデータカードのセット方法については、**147**ページをご覧ください。

本機で動作確認済みのmicroSDメモリーカードおよびmicroSDHCメモリーカード

株式会社東芝	SD-MD001GA SD-MD002GA SD-MD004GA SD-MD008GA
サンディスク株式会社	SDSDQ-1024-J95MK SDSDQ-2048-J95MK SDSDQ-4096-J95M SDSDQ-008G-J95M
パナソニック株式会社	RP-SM01GC RP-SM02GC RP-SM04GC RP-SM08GC

(2009年10月現在)

- 最新の情報は、以下のホームページの「各種サポート情報」をご覧ください。
http://casio.jp/support/exword_rf/

警告

データカード、microSDメモリーカードは、小さなお子様の手の届かない所へ置いてください。万一、お子様が飲み込んだ場合は、ただちに医師と相談してください。

【重要】

- 必ずmicroSDメモリーカード、およびmicroSDHCメモリーカードをお使いください。
他のメモリーカードを使った場合の動作保証はできません。
- microSDメモリーカードにアクセス中は、以下のことをしないでください。
 - microSDメモリーカードの取り出し
 - USBケーブルの抜き差し
 - 本機やパソコンの強制終了
 - 「EX-wordソフト」およびWindowsの強制終了
- microSDメモリーカードには、裏表、前後の方向があります。
方向を間違っ無理に入れようとすると破損の原因になります。
- microSDメモリーカードの取扱説明書もお読みください。
- microSDメモリーカードによっては、フォーマットが必要です。この場合、microSDメモリーカードをセットし本機の電源を入れるとメッセージが表示されます。フォーマットしてよければメッセージに従って操作してください。（フォーマットすると、microSDメモリーカードの内容は失われます。フォーマットしてよいか確認してから操作を進めてください。）
- パソコンからmicroSDメモリーカードにファイルを転送した場合のファイル容量は、本体のメモリーに転送した場合と異なります。（microSDメモリーカードの規格によるもので、問題ありません。）
- microSDメモリーカードにファイルを転送する場合、「EX-wordライブラリー」使用時に表示されるサイズより多くの容量が必要になることがあります。
- microSDメモリーカードに追加コンテンツを転送すると、システムの都合上、追加コンテンツの容量が必要メモリー容量として表記された数値より増加します。
- 電池が消耗しているときにmicroSDメモリーカードを使うと、microSDメモリーカードの種類により、電池消費のメッセージが表示されないまま画面が消えてしまうことがあります。その場合は、新しい電池と交換してください。

microSDメモリーカードをセットする・取り出す

- 1 本機の電源を切る
・ 必ず電源を切ってください。

- 2 microSDメモリーカードカバーを開ける

- 3 microSDメモリーカードの切り欠きの向きを図のようにして、microSDメモリーカード挿入部にしっかり押し込む

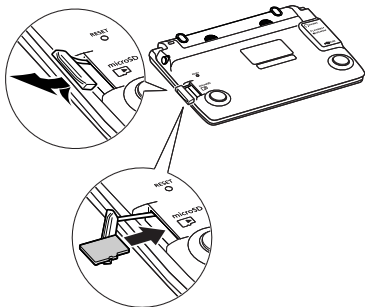

取り出すときは

microSDメモリーカードを押し込むと、カードが少し出てきます。カードをつまんで引き抜いてください。

- 無理に引き抜かないでください。本機やmicroSDメモリーカードの破損の原因になります。

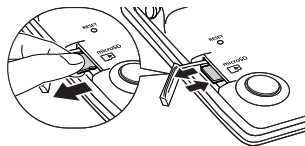

- 4 microSDメモリーカードカバーを閉める

- microSDメモリーカード挿入部に、microSDメモリーカード以外のものを入れないでください。故障の原因になります。
- 万一、microSDメモリーカード挿入部に水や異物が入った場合は、本機の電源を切り、電池を取り出して、販売店またはカシオテクノ修理相談窓口にご連絡ください。
- microSDメモリーカード内のファイルにアクセス中は、メモリーカードを取り出さないでください。
ファイルが正しく転送されない、microSDメモリーカードが破損するなどの原因になります。

本章の説明の見かた

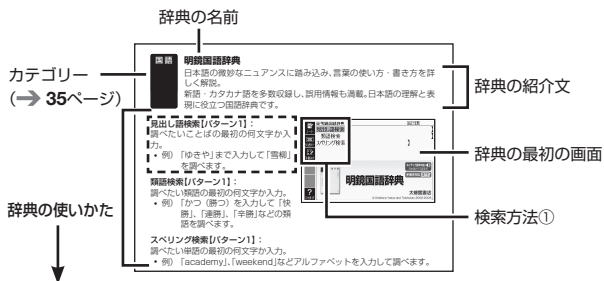

「辞典の使いかた」について

- 見出し語検索【パターン1】: ①
調べたいことばの最初の何文字か入力。 ②
・例 「ゆきや」まで入力して「雪柳」を ③
調べます。

① 検索方法

検索方法は、大まかに5つのパターンに分けることができます。

パターン1: 調べたいことばの最初の何文字か入力

パターン2: 調べたいことばを入力後 **訳/決定** を押す

パターン3: 見出しをたどる

パターン4: 複数の条件を入力して絞り込む

パターン5: 画面の項目をタッチする

各パターンの基本操作は、「ことばを調べる」(→ 38ページ)で詳しく説明しています。

② 検索方法の概要

③ 検索例や補足説明

- 検索例は、特に記述がない限り、キーボードを使ったひらがな入力で説明してあります。
- 特殊な検索方法や辞典以外のコンテンツについては、この章で操作を詳しく記載しています。
- パターン1 / パターン2 で入力できる最大文字数は、特に記述がない限り、ひらがな / カタカナは14文字、アルファベットは20文字（例文検索と成句検索時は28文字）です。

著作権に関するご注意

本機に収録した各辞典 / モードの内容は、各著作物を、各編者 / 監修者および各発行所のご協力を得て編集してあります。

本機に収録した内容および本書の一部または全部を無断で転載・複写することは禁止されています。

また、個人としてご利用になるほかは、著作権法上、各編者 / 監修者、各発行所および弊社に無断では使用できませんのでご注意ください。

- 各辞典 / モードの著作権表記や収録語数などは、ガイド機能の「著作権」項目で見ることができます（■辞典の凡例などを見る→ 150ページ）。

その他のご注意

- 画面表示の都合、その他の事情により、各編者 / 監修者や各発行所の監修に基づき、書籍版と異なる表示をした箇所があります。

また、書籍版に基づいて編集したものに関しては、社会情勢の変化などには対応していない場合があります。

- 本機に収録した各辞典は、それぞれの書籍版辞典に基づいて出版社より、電子データとして作成、提供されております。

それぞれの辞典における誤記（誤植）、誤用につきまして、弊社ではその責任を負いかねますので、あらかじめご承知おきください。

- 一部の辞典を除き、写真・図・表・囲み記事・付録は収録されておりません。

ガイド機能

各検索機能の対象辞典／モード名の一覧や、使用中の辞典やモードの凡例（編集の方針、利用のしかたなど）、収録内容の説明などを見ることができます。

■機能別の対象辞典／モード名を見る

1 **メニュー/学習帳** を押してメニュー画面を表示させる

2 **シフト** を押し、離してから **ジャンプ** を押す
ガイド

3 **▲** **▼** で見たい項目を選び、**訳/決定** を押す

- ・ガイド機能を終了するときは、**既定** **削除** を押します。

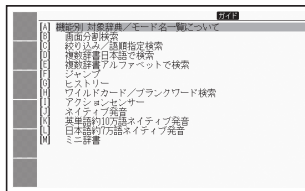

■辞典の凡例などを見る

1 凡例を見たい辞典の最初の画面を表示させる

2 **シフト** を押し、離してから **ジャンプ** を押す
ガイド

3 **▲** **▼** で見たい項目を選び、**訳/決定** を押す

- ・ガイド機能を終了するときは、**既定** **削除** を押します。



収録辞典一覧

本機には、「学習用コンテンツ」（下記表中の「*」）も収録されています。
 「学習用コンテンツ」とは、「学習」「テスト」「リスニング」「復習」など学習に役立つコンテンツです。

●「学習用コンテンツ」では、レイアウトの変更やズームはできません。

カテゴリー	辞典/モード	ページ
国語系	デジタル大辞泉	154
	明鏡国語辞典	155
	新漢語林	155
	NHK 日本語発音アクセント辞典	157
	日本語コロケーション辞典	157
	類語例解辞典	158
	現代カタカナ語辞典	158
	明鏡 ことわざ成句使い方辞典	159
	大修館 四字熟語辞典	159
英語系	ジーニアス英和大辞典	160
	オックスフォード現代英英辞典	161
	プログレッシブ和英中辞典	162
	英語類語辞典	162
	カタカナで引くスペリング辞典	163
英会話	英語の発音がよくなる本	163
	とっておきの英会話表現辞典	164
	キクタン*	165
	はじめての英会話	166
	英語発音クリニック	166
	英会話とっさのひとこと辞典	167
	英会話海外旅行ひとこと辞典	167
	英会話ビジネスひとこと辞典	168
	電子辞書でどこでも英会話*	169
外国語	<XD-A7100>	
	独和大辞典	171
	クラウン独和辞典	171
	新コンサイス和独辞典	172
	オックスフォード独英辞典	172
	オックスフォード英独辞典	173
	DUDEN独独辞典	173

収録辞典の
使いかた

カテゴリー	辞典/モード	ページ	
外国語	<XD-A7200>		
	仏和大辞典	174	
	ロワイヤル仏和中辞典	174	
	プチロワイヤル和仏辞典	175	
	オックスフォード仏英辞典	175	
	オックスフォード英仏辞典	176	
	PETIT ROBERT 仏仏辞典	176	
	<XD-A7400>		
	伊和中辞典	177	
	和伊中辞典	177	
	オックスフォード伊英辞典	178	
	オックスフォード英伊辞典	178	
	<XD-A7500>		
	現代スペイン語辞典	179	
	和西辞典	179	
	オックスフォード西英辞典	180	
	オックスフォード英西辞典	180	
	スペイン語経済ビジネス用語辞典	181	
	<XD-A7700>		
	コンサイス露和辞典	181	
	コンサイス和露辞典	182	
	オックスフォード露英辞典	182	
	オックスフォード英露辞典	183	
	オジェゴフ露露辞典	183	
	トラベル1	英語自遊自在	184
		スペイン語自遊自在	184
ドイツ語自遊自在		184	
フランス語自遊自在		184	
イタリア語自遊自在		184	
中国語自遊自在		184	
韓国語自遊自在		184	
タイ語自遊自在		184	
ロシア語自遊自在	184		
トラベル2	ひとり歩きのブラジル・ポルトガル語	185	
	ひとり歩きのフィリピン語	185	
	ひとり歩きのトルコ語	185	
	ドクターパスポート	185	
	世界の料理・メニュー辞典	186	

カテゴリー	辞典/モード	ページ
生活・ 実用 1	ブリタニカ国際大百科事典	186
	ビジュアル 大世界史	187
	百科事典マイペディア	188
	日本—その姿と心—	189
	数え方の辞典	189
生活・ 実用 2	日本文学300作品	189
	世界文学100作品	190
	冠婚葬祭マナー事典	191
	サプリメント事典	191
	ワインコンパニオン	192
	スポーツ用語辞典	192
実務・ 情報	パソコン用語事典	193
	海外赴任リロケーションガイド	193
学習	英語名演説・名せりふ集	194
	新TOEIC®テストスコアアップ*	194
	新TOEIC®テストハイパー模試*	196
	新TOEIC®テスト マスタリー 2000*	197
便利な 機能	脳鍛アプリ 数字パズル	199
	複数辞書日本語で検索	202
	複数辞書アルファベットで検索	203
	電卓	133

デジタル大辞泉

日常生活に必要な言葉・情報を豊富に収録した、国語＋百科の本格的な大型辞典。世界の動きに合わせ、随時、新語の追加、データの更新を図っています。

● 分野別小辞典

※『分野別小事典』では、『デジタル大辞泉』の百科項目を分野別に引ける「小百科」、季語を季節別に引ける「歳時記」、ことわざ・慣用句をキーワード単位で引ける「ことわざ 慣用句」の3つの機能を持っています。

※見出し語は、『デジタル大辞泉』からの抜粋です。

見出し語検索【パターン1】：

調べたいことばの最初の何文字か入力。

- 例) 「さいお」まで入力して「塞翁が馬」を調べます。

逆引き検索【パターン2】：

調べたいことばの最後のことばを入力後、**【訳／決定】**を押す。

- 例) 「ゆき」と入力して「淡雪」、「粉雪」、「細雪」などを調べます。

スペリング検索【パターン1】：

調べたい単語の最初の何文字か入力。

- 例) 「academy」、「weekend」などアルファベットを入力して調べます。

分野別小事典：

<小百科>【パターン1】

<歳時記>【パターン1】

ジャンルを選択、決定後、項目を選択、決定する。その後、調べたいことばの最初の何文字か入力。

- 例) 「小百科」→「文学」→「作家・文学者」と見出しをたどります。「あく」と入力して「あくたがわ-りゅうのすけ【芥川龍之介】」を調べます。

<ことわざ慣用句>【パターン2】

調べたい慣用句のキーワードを入力し、**【訳／決定】**を押す。

- 例) 「かお」と入力して「顔(かお)が広い」、「涼(すず)しい顔」などを調べます。



明鏡国語辞典

日本語の微妙なニュアンスに踏み込み、言葉の使い方・書き方を詳しく解説。

新語・カタカナ語を多数収録し、誤用情報も満載。日本語の理解と表現に役立つ国語辞典です。

見出し語検索【パターン1】:

調べたいことばの最初の何文字か入力。

- 例) 「ゆきや」まで入力して「雪柳」を調べます。

類語検索【パターン1】:

調べたい類語の最初の何文字か入力。

- 例) 「かつ」を入力して「快勝」、「連勝」、「辛勝」などの類語を調べます。

スペリング検索【パターン1】:

調べたい単語の最初の何文字か入力。

- 例) 「academy」、「weekend」などアルファベットを入力して調べます。

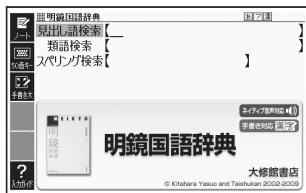

新漢語林

永年の実績と信頼に支えられた学習漢和辞典の決定版。助字や漢字の成り立ちなどの中国古典に関する事項はもちろん、JIS漢字や人名用漢字、表外漢字字体表など、現在の日本の漢字政策にも完全対応。

- 意味や解説の画面に(筆順→**解説**)が表示されたときは漢字の筆順も見ることができます。→ 94ページ

単漢字／熟語を手書き入力から探す【パターン1】:

調べたい漢字を手書きパネルに入力し、【認識】をタッチする。

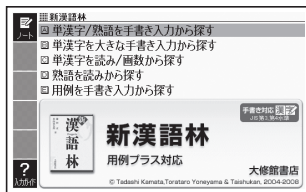

単漢字を大きな手書き入力から探す：
 調べたい漢字をメインパネルに入力し、【認識】をタッチする。候補の中から、調べたい漢字をタッチする。

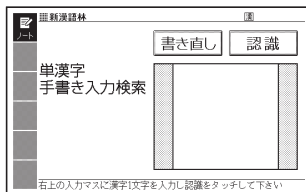

単漢字を読み／画数から探す
【パターン4】：

- 部首読み、部首画数で部首を確定した後、音訓読み、部首内画数、総画数と組み合わせて検索することができます。(部首確定後に部首読み、部首画数を再度入力した場合は、部首が解除されます。)

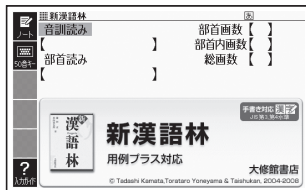

<音訓読み>

調べたい漢字の音訓読み(最大8文字)を入力し、【訳／決定】を押す。候補の一覧から漢字を選択する。

<部首読み>

調べたい漢字の部首の読み(最大8文字)を入力し、【訳／決定】を押す。候補の一覧から部首を選択する。

<部首画数>

調べたい漢字の部首画数を入力し、【訳／決定】を押す。部首を選択した後、【訳／決定】を押し、候補の一覧から漢字を選択する。

- 漢字の部首は、その漢字の成り立ちなどからどの部首に分類するか学説が分かれるものがあります。また、引くことを考慮して形から分類することもあり、辞典によって異なる場合があります。

<部首内画数>

調べたい漢字の部首以外の画数を入力し、【訳／決定】を押す。候補の一覧から漢字を選択する。

<総画数>

調べたい漢字の総画数を入力し、【訳／決定】を押す。

- 漢字の画数は、活字の違いや書き方により、数え方が異なる場合があります。



熟語を読みから探す：

<見出し語検索>【パターン1】

調べたい熟語の読みの最初の何文字か入力。

用例を手書き入力から探す【パターン2】：

調べたい用例で使われている漢字を手書きパネルに入力し【認識】をタッチした後、【訳/決定】を押す。

- 漢字は三つまで入力できます。

国語

NHK 日本語発音アクセント辞典

現在の放送で広く使われているアクセントを中心に約6万9千語を厳選して掲載。昭和18年の初版以来、「はなしことば」のバイブルとして絶大な信頼を得てきた辞典の初めての電子化。

見出し語検索【パターン1】：

調べたいことばの最初の何文字か入力。

- 例) 「シン」まで入力して「親愛」を調べます。
- 日本語約7万語をネイティブ発音します。発音の音声データは、カシオ計算機が独自に作成しています。



国語

日本語コロケーション辞典

「将棋」を「指す」とは言うが「打つ」とは言わない。このような語と語の固い結びつき（コロケーション）を、意味・用例のほか誤用例等も含めて紹介。日常生活に役立ち、日本語の力も高める画期的辞典。

キーワード検索【パターン1】：

調べたいことばの最初の何文字か入力。

- 例) 「あい」まで入力して「哀感」を調べます。

コラム【パターン3】：

説明が表示されるまで見出しの選択、決定を繰り返す。

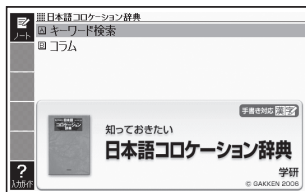

収録辞典の
使いかた

類語例解辞典

類似した言葉の羅列ではなく、表組や例文を使って言葉の「使い分け」をわかりやすく解説した類語辞典の決定版。

日本語キーワードから探す【パターン1】:

調べたいことばの最初の何文字か入力。

- 例) 「からだ」と入力して「体(からだ) / 身体(しんたい) / 体(たい) / 肉体(にくたい) / 身(み) / ボディー」を調べます。

英語表現のキーワードから探す

【パターン1】:

説明に含まれるであろうキーワードの最初の何文字かアルファベットで入力。

- 例) 「body」と入力して「体(からだ) / 身体(しんたい) / 体(たい) / 肉体(にくたい) / 身(み) / ボディー」を調べます。

分類から探す【パターン3】:

- 例) 「0 人間の体」→「01 全身」→「体(からだ) / 身体(しんたい) / 体(たい) / 肉体(にくたい) / 身(み) / ボディー」と見出しをたどり調べます。

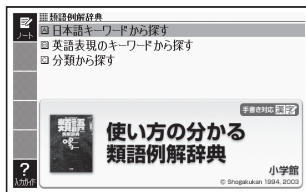

現代カタカナ語辞典

外来語および和製英語・和製洋語とその混種語(カタカナ語+漢語・和語)を収録。日常語のほかに、経済・先端技術・マルチメディアなどの専門語、新語を網羅しています。

見出し語検索【パターン1】:

調べたいカタカナ語の最初の何文字か入力。

- 例) 「イン」まで入力して「インク ジェット-プリンター」を調べます。

略語検索【パターン1】:

アルファベットの略語の最初の何文字か入力。

- 大文字も小文字で入力して調べます。
- 例) 「is」まで入力して「ISO」を調べます。



明鏡 ことわざ成句使い方辞典

約1万の例文・誤用例文と豊富な誤用情報で、ことわざ成句の使い方がはっきりわかる辞典です。類書初、正しい／間違いが一目でわかる誤用索引が便利！ よくある勘違いを防ぐ工夫満載のことわざ辞典です。

見出し語検索【パターン1】：

調べたいことわざの最初の何文字か入力。

- 例) 「にと」まで入力して「二兎を追うものは一兎をも得ず」を調べます。

分類から探す【パターン3】：

説明が表示されるまで見出しの選択、決定を繰り返す。

- 例) 「人生・社会」→「幸運・吉事」の候補の中から「一陽来復」を選択して調べます。



大修館 四字熟語辞典

漱石・鴎外など著名作家の使用例から、実際に役立つ2653語を厳選し、個々の漢字から説き起こして丁寧に解説。漢籍に基づくものは原文を書き下して示す。類義語・用法上の注意なども充実した使える辞典。

見出し語検索【パターン1】：

調べたい四字熟語の最初の何文字か入力。

- 例) 「ばじ」まで入力して「馬耳東風」を調べます。

分類から探す【パターン3】：

説明が表示されるまで見出しの選択、決定を繰り返す。

- 例) 「知恵」→「知識がある」の候補の中から「博学卓識」を選択して調べます。



ジーニアス英和大辞典

語法解説を一段と強化。IT関連用語・新語・新語義・新複合語・新略語、生活語彙など文化的情報を多数収録。新時代のあらゆるニーズに応える大辞典です。

書籍収録の例文に「ジーニアス用例プラス」の約3万例文を追加して、約11万例文を収録。

● ジーニアス大和英インデックス

日本語からジーニアス英和大辞典を引くことができるので、大型の和英辞典のように、専門語や特殊な名詞の英単語を検索できます。

見出し語検索【パターン1】：

調べたい英単語の最初の何文字か入力。

- 例) 「ste」まで入力して「steady」を調べることができます。

スペルチェック【パターン2】：

スペルに確信が持てない単語を入力後、**訳／決定**を押す。

- 例) 「communicate」と入力して、スペルが正しい「communicate」を調べることができます。

成句検索【パターン2】：

成句(熟語)を調べたい英単語を入力後、**訳／決定**を押す。

- 例) 「look」を入力して「look ahead」を調べます。
- スペースは入力できません。
- 二つ以上の単語を入力するには単語間に「&」を入れます。

例文検索【パターン2】：

例文を調べたい英単語または熟語を入力後、**訳／決定**を押す。

- 例) 「look&for」と入力して、「She looks young for her age.」を調べます。
- スペースは入力できません。
- 二つ以上の単語を入力するには単語間に「&」を入れます。

ジーニアス大和英インデックス：

<見出し語検索>【パターン1】

調べたい日本語の最初の何文字か入力。ジーニアス英和大辞典の和訳から、英単語の見出し語を逆引きする。

- 例) 「こみゅに」と入力して「communication」を調べます。

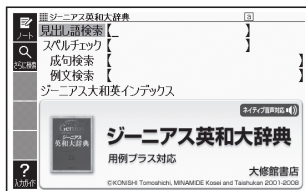

オックスフォード現代英英辞典

英語学習者向けの正確で使いやすい英英辞典として、世界的に愛好されてきたものの最新版。

読みやすい説明文、豊富な例文にくわえ、英米その他の英語の違いや、文化的情報も収録。外国人がよりよい英文を書くための辞書。

見出し語検索【パターン1】：

調べたい英語の最初の何文字か入力。

- 例) 「ste」まで入力して「steady」を調べます。

スペルチェック【パターン2】：

スペルに確信が持てない単語を入力後、**訳／決定**を押す。

- 例) 「communicate」と入力して、スペルが正しい「communicate」を調べることができます。

成句検索【パターン2】：

成句(熟語)を調べたい英単語を入力後、**訳／決定**を押す。

- 例) 「look」を入力して「look askance at」を調べます。
- スペースは入力できません。
- 二つ以上の単語を入力するには単語間に「&」を入れます。

例文検索【パターン2】：

例文を調べたい英単語または熟語を入力後、**訳／決定**を押す。

- 例) 「look&for」と入力して、「She was actively looking for a job」を調べます。
- スペースは入力できません。
- 二つ以上の単語を入力するには単語間に「&」を入れます。

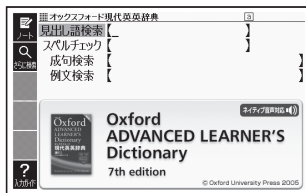

プログレッシブ和英中辞典

好評を博した第2版の改訂新版。コンピュータ・科学技術・時事用語などの新語を多数追加し、収録項目数9万、用例数11万余に増補。関連する語彙、用例が一覧できるテーマ別コラムを新設。学習からビジネスまで、生きた英語表現満載の本格和英。

見出し語検索【パターン1】：

調べたい日本語の最初の何文字か入力。

- 例) 「かなし」まで入力して「悲しみ」を調べます。

例文検索【パターン2】：

例文を調べたい英単語または熟語を入力後、**【訳/決定】**を押す。

- 例) 「look&at」と入力して、「look up at the sky (helplessly)」を調べます。
- スペースは入力できません。
- 二つ以上の単語を入力するには単語間に「&」を入れます。



英語類語辞典

英単語を入力すると、日本語の意味別に分類された、似た意味を持つ英単語を調べることができます。

同じ単語を繰り返し使うことなく、語彙（ごい）力のアップが図れます。

見出し語検索【パターン1】：

調べたい英語の最初の何文字か入力。

- 例) 「ste」まで入力して「steady」の類語を調べます。



カタカナで引くスペリング辞典

うろ覚えの単語の綴りを確認したいときやスペルがまるで思い浮かばないときにカタカナから辞書を引ける便利な一冊。
一般語彙に加え、地名、コンピュータ用語、ファッション用語、英語以外の外来語など、幅広いジャンルを収録しています。

見出し語検索【パターン1】:

スペルを調べたい単語の発音のカタカナ表記の最初の何文字が入力。

- 例) 「ディクシ」まで入力して「ディクショナリー」のスペルを調べます。



英語の発音がよくなる本

ネイティブの発音を、いつでも、どこでも、繰り返し、目で音声で確認できる！ 正しい発音が身につけばリスニング力は驚くほどアップする！

【パターン3】:

6つのカテゴリーの中から検索する。説明が表示されるまで見出しの選択、決定を繰り返す。

- 例) 「母音 (VOWEL)」→「æ」と見出しをたどり、発音を調べます。



とっておきの英会話表現辞典

本書は、現在使われている生きた英語表現を各セクションのテーマごとに、「カジュアル表現」「スタンダード表現」「フォーマル表現」という3つの場面に分けて収録しました。

表現から探す【パターン3】：

説明が表示されるまで見出しの選択、決定を繰り返す。

- 例) 「第1章 コミュニケーションを円滑にする」→「知らない人に話しかける「すみません」」→「カジュアル表現」→「ちょっと!」と見出しをたどり調べます。



例文検索(日本語から探す)【パターン1】：

例文に含まれる単語の最初の何文字か入力。

- 例) 「こんにちは」まで入力して「こんにちはは」を調べます。

例文検索(英単語から探す)【パターン2】：

例文に含まれる単語を入力後、**[訳/決定]**を押す。

- 例) 「hi」と入力して「Hi, everybody!」を調べます。

キクタン

キクタンシリーズは、「聞いて覚える」をコンセプトに、受験から実用まで本当に覚えるべき単語を学べます。

■始めかた

最初の画面で **▲ ▼** を押して項目を選択し、**訳/決定** を押す。

◀ ▶ で学習するモードを選択する。

- 各モードでの操作について、ガイダンス表示も参照してください。ガイダンスは、ソフトアイコン【入力ガイド】をタッチすると表示されます。



ガイダンス



リスニング：

- 訳/決定** を押した後、**◀ ▶** でリスニング方法を選ぶ。
 - リピートOFF（最後のトラックまで再生した後、停止する）
 - 1トラックリピート（一つのトラックを停止させるまで再生する）
 - 全トラックリピート（すべてのトラックを停止させるまで再生する）
- ▲ ▼** でトラックを選び、**訳/決定** を押す。
 - 再生中に **戻る/リスト**（キー）を押すと、一時停止させることができます。このとき **シャープ** を押し **▲ ▼** で単語を選択した後、**訳/決定** を押すと、再生していた単語の学習画面を見ることができます。
 - 再生中に **◀ ▶** を押すと、トラックを切り替えることができます。
 - 再生中、クイックパレット（ハードアイコン）と手書きパネルは動きません。

学習する：

- ▲ ▼** で学習方法を選び、**訳/決定** を押す。
 - 全表示（見出し語、日本語訳、説明文を見る）
 - 訳/説明文隠し（英文だけを見て、日本語訳を考える）
 - 見出し語隠し（日本語訳、説明文だけを見て、見出し語を考える）
- ▲ ▼** で問題の種類を選び、**訳/決定** を押す。

3. ▲▼で問題を選び、[訳/決定]を押す。

- 手順1で「訳/説明文隠し」、「見出し語隠し」を選択した場合、[訳/決定]を押すごとに、隠れている部分の表示/非表示が切り替わります。
- 次の項目に進むには▶を、前の項目に戻るには◀を押します。

検索機能：

見出し語検索【パターン1】：調べたい英語の最初の何文字が入力。

英会話 はじめての英会話

本書は、観光・日常生活・ビジネス・キャンパス（勉強）などの状況で考えられるあらゆる場面を想定し、その場面で必ずおさえておきたいフレーズと、知っておきたい情報やマナーなどを紹介しています。

【パターン3】：

6つのカテゴリの中から検索する。説明が表示されるまで見出しの選択、決定を繰り返す。

- 例) 「いろいろな話題」→「天気の話」と見出しをたどり、天気に関する英会話を調べます。



英会話 英語発音クリニック

日本語にはない英語の発音、リズム、イントネーションなどに慣れることで、英語のリスニング能力、スピーキング能力の向上を目指します。

【パターン3】：

8つのカテゴリの中から検索する。説明が表示されるまで見出しの選択、決定を繰り返す。

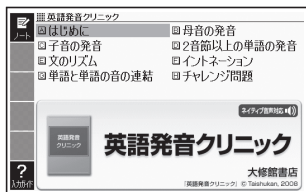

英会話**英会話とっさのひとこと辞典**

言えそうで言えない実用的な表現ばかりを集めた、便利な英会話集。日常で使いやすい表現を場面別に、生きた英語—今のアメリカで通じる明解な会話表現だけを収録！

場面から探す【パターン3】：

説明が表示されるまで見出しの選択、決定を繰り返す。

- 例) 「海外旅行でつかうひとこと」→「食事をするとき」→「注文する」と見出しをたどり、海外旅行でレストランに入って注文するときの英会話を調べます。

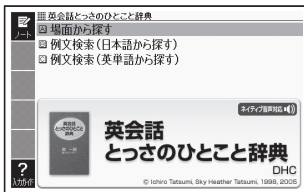
**例文検索(日本語から探す)【パターン1】：**

例文に含まれる単語の最初の何文字か入力。

- 例) 「めにゅ」まで入力して「メニュー」を調べます。

例文検索(英単語から探す)【パターン2】：

例文に含まれる単語を入力後、**訳/決定**を押す。

- 例) 「menu」と入力して「メニュー」に関する会話例を調べます。

英会話**英会話海外旅行ひとこと辞典**

あらゆる場面に対応できる自然な表現を豊富に収録。旅をスムーズに、もっと楽しくする旅行会話集の決定版！

場面から探す【パターン3】：

説明が表示されるまで見出しの選択、決定を繰り返す。

- 例) 「レストラン」→「料理の注文」と見出しをたどり、海外旅行でレストランに入って注文するときの英会話を調べます。

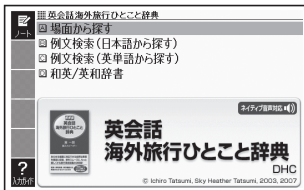
**例文検索(日本語から探す)【パターン1】：**

例文に含まれる単語の最初の何文字か入力。

- 例) 「めにゅ」まで入力して「メニュー」に関する英会話を調べます。

例文検索(英単語から探す)【パターン2】：

例文に含まれる単語を入力後、**訳/決定**を押す。

- 例) 「menu」と入力して「メニュー」に関する会話例を調べます。

和英/英和辞書【パターン1】：

日本語検索：調べたい単語の最初の何文字かひらがなで入力。

- 例) 「かん」まで入力して「観光」を調べます。

英語検索：調べたい単語の最初の何文字かアルファベットで入力。

- 例) 「me」まで入力して「meal (食事)」を調べます。

英会話

英会話ビジネスひとこと辞典

オフィスで・商談で・付き合いでフルに使える社会人必携のビジネス英会話表現集。

場面から探す【パターン3】：

説明が表示されるまで見出しの選択、決定を繰り返す。

- 例) 「人事をめぐるひとこと」→「面接」→「募集と応募」と見出しをたどり、面接に関する英会話を調べます。

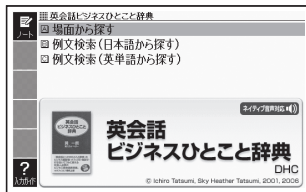

例文検索(日本語から探す)【パターン1】：

例文に含まれることばの最初の何文字か入力。

- 例) 「きゅ」まで入力して「休暇」に関する例文を調べます。

例文検索(英単語から探す)【パターン2】：

例文に含まれる単語を入力後、**訳/決定**を押す。

- 例) 「office」と入力して「オフィス」に関する会話例を調べます。

パソコンで大人気の携帯型英語学習ソフトから厳選した1200問を収録。英語の問いに、英語で考え、英語で答える質疑応答形式の出題が英会話で役に立つ「英語脳」を育てます。

■始めかた

◀ ▶ で学習するモードを選択する。

- 各モードでの操作について、ガイダンス表示も参照してください。ガイダンスは、ソフトアイコン【入力ガイド】をタッチすると表示されます。

学習する：

1. ▲ ▼ で学習方法を選び、**訳/決定**を押す。

- 全表示(見出し語、日本語訳、説明文を見る)
- 訳/説明文隠し(英文だけを見て、日本語訳を考える)
- 見出し語隠し(日本語訳、説明文だけを見て、見出し語を考える)

2. ▲ ▼ で問題の種類を選び、**訳/決定**を押す。

3. ▲ ▼ で問題を選び、**訳/決定**を押す。

- 手順1で「訳/説明文隠し」、「見出し語隠し」を選択した場合、**訳/決定**を押すごとに、隠れている部分の表示/非表示が切り替わります。
- 次の項目に進むには ▶ を、前の項目に戻るには ◀ を押しします。
- 画面に ◀ ▶ が表示されているときは、ツールボイス方式(ネイティブ音声)の発音を聞くことができます(→ 98ページ)。
- 覚えておきたい項目があるときは、**シフト**を押してから **訳/決定** を押し、チェックマークをオンにします。または、手書きパネルの【チェックマーク登録/解除】をタッチします。
- 学習情報を削除することができます。手順3のリスト表示中に **削除** を押し、「学習情報削除」の画面で削除したい内容を選択、実行してください。

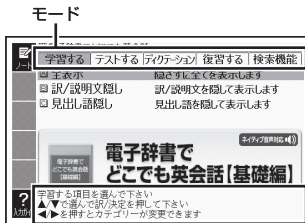

ガイダンス

テストする：

1. **訳/決定** を押した後、**▲▼** で出題方法を選び、**訳/決定** を押す。
 - ・ 正解していない問題から出題
 - ・ チェックをつけた語から出題 (→テストが始まります。)
 - ・ 全ての問題から单元ごと出題
 - ・ 全ての問題から番号ごと出題
2. **▲▼** で問題を選び、**訳/決定** を押す。
 - ・ ガイダンスに従ってテストしてください。

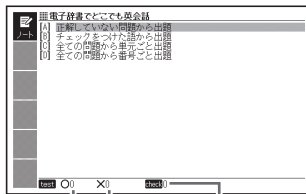

テストの正解(O)と不正解(X)の数を示す

チェックマークをオンにした数を示す

ディクテーション：

ディクテーションは、読み上げられた英語の文章を書き取ることです。

1. **▲▼** でディクテーション方法を選び、**訳/決定** を押す。
2. **▲▼** で出題方法を選び、**訳/決定** を押す。
 - ・ 正解していない問題から出題
 - ・ チェックをつけた語から出題 (→ディクテーションが始まります。)
 - ・ 全ての問題から单元ごと出題
 - ・ 全ての問題から番号ごと出題
3. **▲▼** で問題を選び、**訳/決定** を押す。
 - ・ ガイダンスに従ってディクテーションしてください。

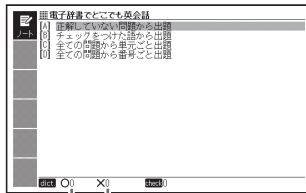

ディクテーションの正解(O)と不正解(X)の数を示す

復習する：

1. **▲▼** で復習方法を選び、**訳/決定** を押す。
 - ・ 内容は「学習する」と同じです。
2. **▲▼** で表示方法を選び、**訳/決定** を押す。
3. **▲▼** で問題を選び、**訳/決定** を押す。
 - ・ 復習のしかたは、「学習する」と同じです。

検索機能：

見出し語検索【パターン1】：調べたい英語の最初の何文字か入力。

外国語 独和大辞典(XD-A7100)

好評を博した我が国最大の「小学館 独和大辞典」の改訂版。時代の先端をゆく各分野の新語を追加してさらに充実し、総見出し語数16万、用例数18万。百科事典・専門語辞典・発音辞典の機能も備えた本格派ドイツ語辞典。

見出し語検索【パターン1】：
調べたい単語の最初の何文字が入力。

変形形検索【パターン2】：
原形を調べたい単語の変形を入力後、**【訳／決定】**を押す。

例文検索【パターン2】：
例文を調べたい単語または熟語を入力後、**【訳／決定】**を押す。

- スペースは入力できません。
- 二つ以上の単語を入力するには単語間に「&」を入れます。

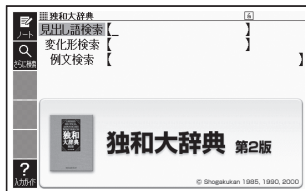

外国語 クラウン独和辞典(XD-A7100)

学習独和の定番として定評のあるクラウン独和辞典を改訂し、日本初の最新「新正書法」を本格的に採用した第4版。項目数約60,000語を収録し、ドイツ最新情報を盛り込んだ新語も充実。動詞変化表も収録しています。

見出し語検索【パターン1】：
調べたい単語の最初の何文字が入力。

変形形検索【パターン2】：
原形を調べたい単語の変形を入力後、**【訳／決定】**を押す。

成句検索【パターン2】：
成句を調べたい単語または熟語を入力後、**【訳／決定】**を押す。

- スペースは入力できません。
- 二つ以上の単語を入力するには単語間に「&」を入れます。

例文検索【パターン2】：
例文を調べたい単語または熟語を入力後、**【訳／決定】**を押す。

- スペースは入力できません。
- 二つ以上の単語を入力するには単語間に「&」を入れます。



外国語

新コンサイス和独辞典(XD-A7100)

ドイツ語を書き、話すのに必要で十分な見出し語約36,000語を収録した最新版和独辞典。現代ドイツ語の実用的な用例も豊富に収録しています。

見出し語検索【パターン1】：

調べたい日本語の最初の何文字が入力。



外国語

オックスフォード独英辞典(XD-A7100)

文化的な流れの中で使われることばを意識し、文化情報も豊富に収録。また新旧ふたつのシステムによる綴り字を採用。

見出し語検索【パターン1】：

調べたい単語の最初の何文字が入力。

変化形検索【パターン2】：

原形を調べたい単語の変化形を入力後、**訳/決定**を押す。

例文検索【パターン2】：

例文を調べたい単語または熟語を入力後、**訳/決定**を押す。

- スペースは入力できません。
- 二つ以上の単語を入力するには単語間に「&」を入れます。

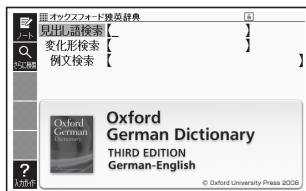

外国語

オックスフォード英独辞典(XD-A7100)

文化的な流れの中で使われることばを意識し、文化情報も豊富に収録。また新旧ふたつのシステムによる綴り字を採用。

見出し語検索【パターン1】：

調べたい単語の最初の何文字が入力。

スペルチェック【パターン2】：

スペルに自信が持てない単語を入力後、**【訳／決定】**を押す。

成句検索【パターン2】：

成句を調べたい単語または熟語を入力後、**【訳／決定】**を押す。

- スペースは入力できません。
- 二つ以上の単語を入力するには単語間に「&」を入れます。

例文検索【パターン2】：

例文を調べたい単語または熟語を入力後、**【訳／決定】**を押す。

- スペースは入力できません。
- 二つ以上の単語を入力するには単語間に「&」を入れます。

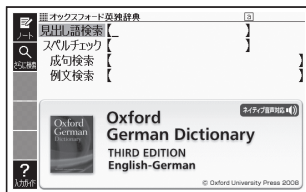

外国語

DUDEN独独辞典(XD-A7100)

実用的な用例や慣用句など、現代ドイツ語を幅広く収録した独独辞典。2006年に新しい「正書法」に基づいて出版されました。

見出し語検索【パターン1】：

調べたい単語の最初の何文字が入力。

変化形検索【パターン2】：

原形を調べたい単語の変化形を入力後、**【訳／決定】**を押す。

成句検索【パターン2】：

成句を調べたい単語または熟語を入力後、**【訳／決定】**を押す。

- スペースは入力できません。
- 二つ以上の単語を入力するには単語間に「&」を入れます。

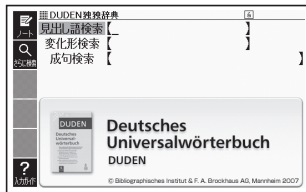

収録辞典の
使いかた

外国語 仏和大辞典(XD-A7200)

フランスのロベール社との共同編集による本格仏和辞典。収録語数12万語に加え、フランスの新聞・雑誌から収集した25万の用例により、生きた現代フランス語を網羅しました。専門語も広範に集め、実用性にも富む辞書をめざしました。

見出し語検索【パターン1】：

調べたい単語の最初の何文字が入力。

変形形検索【パターン2】：

原形を調べたい単語の変形形を入力後、**訳／決定**を押す。

成句検索【パターン2】：

成句を調べたい単語または熟語を入力後、**訳／決定**を押す。

- スペースは入力できません。
- 二つ以上の単語を入力するには単語間に「&」を入れます。

例文検索【パターン2】：

例文を調べたい単語または熟語を入力後、**訳／決定**を押す。

- スペースは入力できません。
- 二つ以上の単語を入力するには単語間に「&」を入れます。

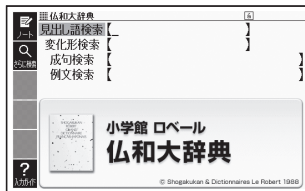

外国語 ロワイヤル仏和中辞典(XD-A7200)

初級者から専門家まで使える本格的仏和辞典の増補改訂版。情報科学・時事関連の新語・新語義や固有名詞・略語等を大幅に追加して収録語数9万。関連表現を見やすくまとめた用語欄、百科事典的情報が豊富なinfo欄などのコラムも充実。

見出し語検索【パターン1】：

調べたい単語の最初の何文字が入力。

変形形検索【パターン2】：

原形を調べたい単語の変形形を入力後、**訳／決定**を押す。

成句検索【パターン2】：

成句を調べたい単語または熟語を入力後、**訳／決定**を押す。

- スペースは入力できません。
- 二つ以上の単語を入力するには単語間に「&」を入れます。

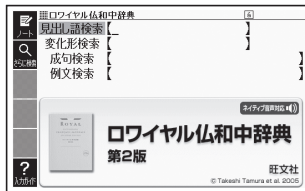

例文検索【パターン2】：

例文を調べたい単語または熟語を入力後、**訳／決定**を押す。

- スペースは入力できません。
- 二つ以上の単語を入力するには単語間に「&」を入れます。

外国語 **プチロワイヤル和仏辞典(XD-A7200)**

入門者から専門家まで使える定番の書籍。現代用語を大幅増強し4万5千語収録。慣用表現を充実させ、語の使い分けが一目で分かる類語欄や会話力がつくコラムなどが豊富。用法上の注意事項・関連語、要点を簡潔に示す「レジュメ」を随所に掲載。

見出し語検索【パターン1】：

調べたい日本語の最初の何文字か入力。



外国語 **オックスフォード仏英辞典(XD-A7200)**

現在、実際に使われているフランス語および英語の、膨大なデータベースを駆使してHachette社とオックスフォード大学出版局が編纂した2か国語辞書。最新のフランス語情報に、文化的な情報や、Eメールなどのビジネス関連の用語や手紙の文例などを収録。

見出し語検索【パターン1】：

調べたい単語の最初の何文字か入力。

変化形検索【パターン2】：

原形を調べたい単語の変化形を入力後、**訳／決定**を押す。

成句検索【パターン2】：

成句を調べたい単語または熟語を入力後、**訳／決定**を押す。

- スペースは入力できません。
- 二つ以上の単語を入力するには単語間に「&」を入れます。

例文検索【パターン2】：

例文を調べたい単語または熟語を入力後、**訳／決定**を押す。

- スペースは入力できません。
- 二つ以上の単語を入力するには単語間に「&」を入れます。

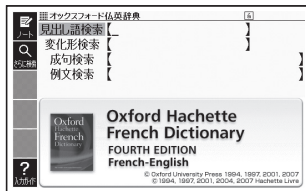

収録辞典の
使いかた

オックスフォード英仏辞典(XD-A7200)

現在、実際に使われているフランス語および英語の、膨大なデータベースを駆使してHachette社とオックスフォード大学出版局が編纂した2か国語辞書。最新のフランス語情報に、文化的な情報や、Eメールなどのビジネス関連の用語や手紙の文例などを収録。

見出し語検索【パターン1】：

調べたい単語の最初の何文字が入力。

スペルチェック【パターン2】：

スペルに自信が持てない単語を入力後、**訳／決定**を押す。

成句検索【パターン2】：

成句を調べたい単語または熟語を入力後、**訳／決定**を押す。

- スペースは入力できません。
- 二つ以上の単語を入力するには単語間に「&」を入れます。

例文検索【パターン2】：

例文を調べたい単語または熟語を入力後、**訳／決定**を押す。

- スペースは入力できません。
- 二つ以上の単語を入力するには単語間に「&」を入れます。



PETIT ROBERT 仏仏辞典(XD-A7200)

6万の見出し語と多様な表現からなり、今日に至るまでのフランス語の変遷を網羅した仏仏辞典。学生、教師はもちろんのこと、あらゆるフランス語話者にとって、必要不可欠な情報の全てが凝縮されています。

見出し語検索【パターン1】：

調べたい単語の最初の何文字が入力。

変化形検索【パターン2】：

原形を調べたい単語の変化形を入力後、**訳／決定**を押す。

成句検索【パターン2】：

成句を調べたい単語または熟語を入力後、**訳／決定**を押す。

- スペースは入力できません。
- 二つ以上の単語を入力するには単語間に「&」を入れます。



例文検索【パターン2】：

例文を調べたい単語または熟語を入力後、**【訳／決定】**を押す。

- スペースは入力できません。
- 二つ以上の単語を入力するには単語間に「&」を入れます。

外国語 **伊和中辞典(XD-A7400)**

定評ある伊和中辞典の全面改訂版。環境問題、ユーロ、最新の時事用語など、幅広い分野から新語を収録し、見出し語75,000語、90,000用例に。ことわざ、成句もさらに充実し、イタリア語学習に最適です。

見出し語検索【パターン1】：

調べたい単語の最初の何文字が入力。

変化形検索【パターン2】：

原形を調べたい単語の変化形を入力後、**【訳／決定】**を押す。

成句検索【パターン2】：

成句を調べたい単語または熟語を入力後、**【訳／決定】**を押す。

- スペースは入力できません。
- 二つ以上の単語を入力するには単語間に「&」を入れます。

例文検索【パターン2】：

例文を調べたい単語または熟語を入力後、**【訳／決定】**を押す。

- スペースは入力できません。
- 二つ以上の単語を入力するには単語間に「&」を入れます。



外国語 **和伊中辞典(XD-A7400)**

日常語から最新技術用語まで、見出し語約40,000語、80,000用例を精選採録した和伊辞典。百科事典の情報も豊富に取り入れ、ビジネスの利用にも役立つ実用性も備えながら、学習辞典としてのすぐれた価値を合わせ持った辞典です。

見出し語検索【パターン1】：

調べたい日本語の最初の何文字が入力。



収録辞典の
使いかた

オックスフォード伊英辞典(XD-A7400)

ITやビジネス、環境といった広い分野のことばを扱っている最新のイタリア語・英語の2か国語辞典。

この辞典は、イタリア語を辞書・教育分野の出版で定評あるParavia社が、英語をオックスフォードが編纂した信頼できる辞書。

見出し語検索【パターン1】：

調べたい単語の最初の何文字が入力。

変形形検索【パターン2】：

原形を調べたい単語の変形形を入力後、**【訳／決定】**を押す。

成句検索【パターン2】：

成句を調べたい単語または熟語を入力後、**【訳／決定】**を押す。

- スペースは入力できません。
- 二つ以上の単語を入力するには単語間に「&」を入れます。

例文検索【パターン2】：

例文を調べたい単語または熟語を入力後、**【訳／決定】**を押す。

- スペースは入力できません。
- 二つ以上の単語を入力するには単語間に「&」を入れます。

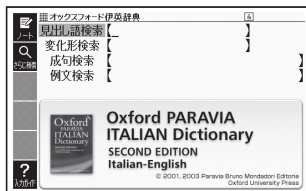

オックスフォード英伊辞典(XD-A7400)

ITやビジネス、環境といった広い分野のことばを扱っている最新のイタリア語・英語の2か国語辞典。

この辞典は、イタリア語を辞書・教育分野の出版で定評あるParavia社が、英語をオックスフォードが編纂した信頼できる辞書。

見出し語検索【パターン1】：

調べたい単語の最初の何文字が入力。

スペルチェック【パターン2】：

スペルに自信が持てない単語を入力後、**【訳／決定】**を押す。

成句検索【パターン2】：

成句を調べたい単語または熟語を入力後、**【訳／決定】**を押す。

- スペースは入力できません。
- 二つ以上の単語を入力するには単語間に「&」を入れます。

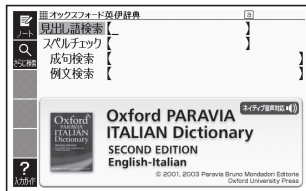

例文検索【パターン2】：

例文を調べたい単語または熟語を入力後、**【訳／決定】**を押す。

- スペースは入力できません。
- 二つ以上の単語を入力するには単語間に「&」を入れます。

外国語 現代スペイン語辞典(XD-A7500)

現代のスペイン語を中心に、中南米で使われている語彙も収録。ニュアンス、語法、文化的背景まで踏み込んで解説し、新聞や雑誌から最新の情報や生活関連の用語まで加えて収録しています。

見出し語検索【パターン1】：

調べたい単語の最初の何文字か入力。

変化形検索【パターン2】：

原形を調べたい単語の変化形を入力後、**【訳／決定】**を押す。

成句検索【パターン2】：

成句を調べたい単語または熟語を入力後、**【訳／決定】**を押す。

- スペースは入力できません。
- 二つ以上の単語を入力するには単語間に「&」を入れます。

例文検索【パターン2】：

例文を調べたい単語または熟語を入力後、**【訳／決定】**を押す。

- スペースは入力できません。
- 二つ以上の単語を入力するには単語間に「&」を入れます。



外国語 和西辞典(XD-A7500)

新語や専門語など、約35,000語収録。文法、場面的表現、ジャンル別語彙など豊富な例文で用法がわかります。

スペイン語初級者から、旅行者、ビジネスマンまで、多彩に役立ちます。

見出し語検索【パターン1】：

調べたい日本語の最初の何文字か入力。



収録辞典の
使いかた

外国語

オックスフォード西英辞典(XD-A7500)

豊富な例文を収録したスペイン語・英語2か国語辞典。スペイン本国のみならず、ラテンアメリカや、いくつもの方言まで収録。さまざまな用例に対応できるスペイン語辞書として、定評と人気を得ている。

見出し語検索【パターン1】：

調べたい単語の最初の何文字が入力。

変化形検索【パターン2】：

原形を調べたい単語の変化形を入力後、**訳／決定**を押す。

成句検索【パターン2】：

成句を調べたい単語または熟語を入力後、**訳／決定**を押す。

- スペースは入力できません。
- 二つ以上の単語を入力するには単語間に「&」を入れます。

例文検索【パターン2】：

例文を調べたい単語または熟語を入力後、**訳／決定**を押す。

- スペースは入力できません。
- 二つ以上の単語を入力するには単語間に「&」を入れます。

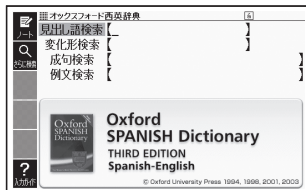

外国語

オックスフォード英西辞典(XD-A7500)

豊富な例文を収録したスペイン語・英語2か国語辞典。スペイン本国のみならず、ラテンアメリカや、いくつもの方言まで収録。さまざまな用例に対応できるスペイン語辞書として、定評と人気を得ている。

見出し語検索【パターン1】：

調べたい単語の最初の何文字が入力。

スペルチェック【パターン2】：

スペルに自信が持てない単語を入力後、**訳／決定**を押す。

成句検索【パターン2】：

成句を調べたい単語または熟語を入力後、**訳／決定**を押す。

- スペースは入力できません。
- 二つ以上の単語を入力するには単語間に「&」を入れます。

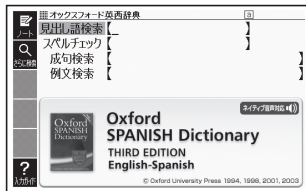

例文検索【パターン2】：

例文を調べたい単語または熟語を入力後、「**訳／決定**」を押す。

- スペースは入力できません。
- 二つ以上の単語を入力するには単語間に「&」を入れます。

外国語 **スペイン語経済ビジネス用語辞典(XD-A7500)**

実用スペイン語についての豊富な経験から生まれたビジネス用語辞典。スペイン国営通信社協力による用例を収録。日本語からも検索可能。
[監修] 柳貞義 監修／[編] 井戸光子・土川裕子・桃井亜実(イスパニカ)

見出し語検索【パターン1】：

調べたい用語の最初の何文字が入力。

キーワード検索【パターン2】：

説明が含まれるであろうキーワードを入力後、「**訳／決定**」を押す。

付録【パターン3】：

説明が表示されるまで見出しの選択、決定を繰り返す。

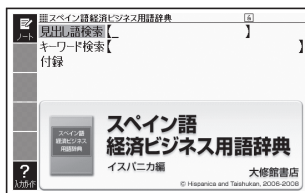

外国語 **コンサイス露和辞典(XD-A7700)**

最新のロシア情報を満載。新しい政治・経済体制下の情報科学を含む各分野の新語を網羅し、口語・俗語も豊富に採録。訳語は簡潔・明解。必須の文法・語法上の指示と豊富な用例・成句を採用。

見出し語検索【パターン1】：

調べたい単語の最初の何文字が入力。

成句検索【パターン2】：

成句(熟語)を調べたい単語を入力後、「**訳／決定**」を押す。

- スペースは入力できません。
- 二つ以上の単語を入力するには単語間に「&」を入れます。

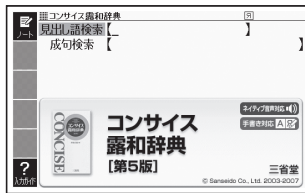

収録辞典の
使いかた

外国語**コンサイス和露辞典(XD-A7700)**

初版以来、圧倒的な支持を得てきた、本格的な日本語-ロシア語辞典。3千余の新語を加え、日本文化を紹介する語句も豊富に収録。簡潔・的確な訳語と、経済・社会・文化面における最新情報を取り入れた。

見出し語検索【パターン1】:

調べたい日本語の最初の何文字が入力。

**外国語****オックスフォード露英辞典(XD-A7700)**

ロシア語学習者および英語を学習するネイティブスピーカーにとっ
て極めて貴重な一冊です。この改訂版には手紙文、文法、使いにくい
常用語などの補助機能および英語とロシア語の新語が多く収録され
ています。

見出し語検索【パターン1】:

調べたい単語の最初の何文字が入力。

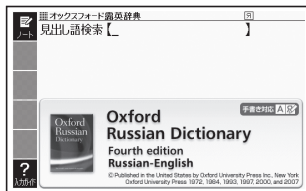

外国語

オックスフォード英露辞典(XD-A7700)

ロシア語学習者および英語を学習するネイティブスピーカーにとつて極めて貴重な一冊です。この改訂版には手紙文、文法、使いにくい常用語などの補助機能および英語とロシア語の新語が多く収録されています。

見出し語検索【パターン1】:

調べたい単語の最初の何文字が入力。

スペルチェック【パターン2】:

スペルに確信が持てない単語を入力後、**訳/決定**を押す。

成句検索【パターン2】:

成句(熟語)を調べたい英単語を入力後、**訳/決定**を押す。

- スペースは入力できません。
- 二つ以上の単語を入力するには単語間に「&」を入れます。

例文検索【パターン2】:

例文を調べたい単語または熟語を入力後、**訳/決定**を押す。

- スペースは入力できません。
- 二つ以上の単語を入力するには単語間に「&」を入れます。



外国語

オジェゴフ露露辞典(XD-A7700)

本辞書はオジェゴフの改正版です。改正版には10万語、専門語、方言、古語、成句などが入っています。いろいろな場面で使われているロシア語の用語も入れてあります。言葉の記事の中には言葉の説明、言葉の実際の使い方、成句作成、アクセント、またはわかりにくい場合は発音も記載しております。幅広い読者を対象としています。

見出し語検索【パターン1】:

調べたい単語の最初の何文字が入力。

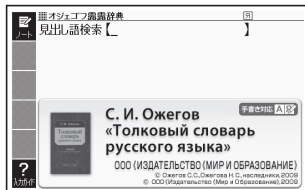

収録辞典の
使いかた

英語／スペイン語／ドイツ語／フランス語／イタリア語／ 中国語／韓国語／タイ語／ロシア語自遊自在

基本表現、空港・レストラン・病院など海外旅行の場面ごとに、フリガナどおりに読めばすぐに使える例文・単語を収録。各国語の会話を気軽に学べる上、旅先でも大変役立ちます。

場面から探す【パターン3】：

場面に応じた各国語の例文を調べる。説明が表示されるまで見出しの選択、決定を繰り返す。

例文検索(日本語から探す)

【パターン1】：

例文を調べたいことばの最初の何文字か入力。



和英、和西、和独、和仏、和伊、日中、日韓、和露単語集【パターン1】：

調べたいことばの最初の何文字かひらがなで入力。

英和、西和、独和、仏和、伊和、中日、韓日、露和単語集【パターン1】：

調べたいことばの最初の何文字か各言語で入力。

- 「タイ語自遊自在」には、「単語集」はありません。

■西和、独和、仏和、伊和、露和単語集の入力

「綴り字記号がつく文字を含む言語の入力」→ 58ページ

「ロシア文字の入力」→ 62ページ

「日本語系の字以外の入力例」→ 67ページ

■中日単語集のピンイン/漢字(中国語簡体字)の入力

「中国語のピンイン入力」→ 59ページ

「日本語系の字以外の入力例」→ 67ページ

■韓日単語集のハングルの入力

「文字キーで入力する」→ 60ページ

「[記号]を使って入力する」→ 61ページ

「日本語系の字以外の入力例」→ 67ページ

ひとり歩きのブラジル・ポルトガル語/フィリピン語/トルコ語

基本表現、空港・レストラン・病院など海外旅行の場面ごとに、フリガナどおりに読めばすぐに使える例文・単語を収録。各国語の会話を気軽に学べる上、旅先でも大変役立ちます。

場面から探す【パターン3】：

場面に応じた各国語の例文を調べる。説明が表示されるまで見出しの選択、決定を繰り返す。

例文検索(日本語から探す)

【パターン1】：

例文を調べたいことばの最初の何文字か入力。

和ポ、日フィリピン、和土単語集【パターン1】：

調べたいことばの最初の何文字かひらがなで入力。

ポ和、フィリピン日、土和単語集【パターン1】：

調べたいことばの最初の何文字か各言語で入力。

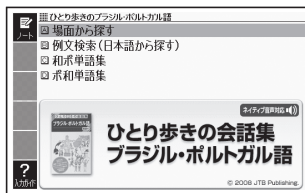

■ポ和、土和単語集の入力

「綴り字記号がつく文字を含む言語の入力」→ 58ページ

「日本語系の字以外の入力例」→ 67ページ

ドクターパスポート

海外で、急に病気やケガになったときに、あなたの症状や痛みの程度などを現地の方につたえる会話集です。「ちくちく」「ずきずき」など、微妙な言い回しも掲載されているので安心。ご利用ください。

体質と習慣【パターン3】：

症状【パターン3】：

用語集【パターン3】：

説明が表示されるまで見出しの選択、決定を繰り返す。

例文検索(日本語から探す)【パターン1】：

例文に含まれるキーワードを何文字か入力。



世界の料理・メニュー辞典

主要6カ国（アメリカ、イギリス、スペイン、ドイツ、フランス、イタリア）の料理名、素材名、料理内容を簡潔に記載。海外旅行で役立ちます。

スペリングから探す【パターン1】：

料理名の最初の何文字かアルファベットで入力。

カタカナ発音から探す【パターン1】：

料理名（発音）の最初の何文字かカタカナで入力。

料理の解説【パターン3】：

主要6カ国の料理を解説。説明が表示されるまで見出しの選択、決定を繰り返す。

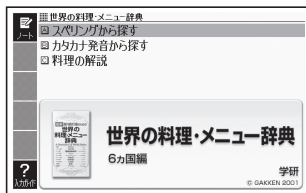

■スペイン語やフランス語、ドイツ語などの特殊な文字の入力

以下の文字は、アルファベットに置き換えて入力する。

Ç → C ß → SS œ → oe â, í, Ñなど → a, i, Nなど

ブリタニカ国際大百科事典

ブリタニカが240年あまりにわたって培ってきた知識と情報を、引きやすさに重点を置いて編集した『ブリタニカ国際大百科事典 小項目版』の電子辞書版です。専門分野から身近な話題までを、154,000項目4,000万字に集約しました。

日本語検索【パターン1】：

調べたいことばの最初の何文字か日本語で入力。

英語検索【パターン1】：

調べたいことばの最初の何文字かアルファベット（最大28文字）で入力。

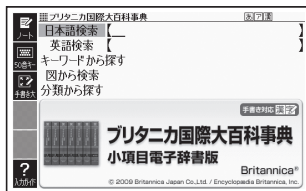

キーワードから探す【パターン4】：

以下のキーワード入力欄が表示される。複数欄入力可。欄選択は ▲ ▼ 。

<用語1><用語2>

説明に含まれるであろう日本語。

<アルファベット>

説明に含まれるであろう一部の英単語または略語。

<数字>

説明に含まれるであろう一部の数値。最大5文字。

- 複数欄にキーワードを入力した場合は、すべてのキーワードが説明に含まれる候補を検索します。

図から検索【パターン5】：

- 例) 「コウノトリ」を調べる場合、最初の画面の「世界の動物」をタッチします。その後「鳥類」をタッチし、「コウノトリ」をタッチします。ソフトアイコン【解説へ】をタッチすると、解説の画面に切り替わります。
- 図は、縮小して表示させているため、文字や線が粗く表示されるものがあります。

分類から探す【パターン3】：

説明が表示されるまで見出しの選択、決定を繰り返す。

生活・
実用1

ビジュアル 大世界史

文明のあけぼのから21世紀まで、大河のような世界史の流れを、社会、文化、軍事など多角的かつ幅広い視野に立って、豊富な写真や図版と明快な文章でわかりやすく紹介するほかに類のない歴史書。

目次から探す【パターン3】：

年表から探す【パターン3】：

説明が表示されるまで見出しの選択、決定を繰り返す。

キーワード検索【パターン1】：

説明に含まれるであろうキーワードの最初の何文字かを入力する。



収録辞典の
使いかた

百科事典マイペディア

あらゆるジャンルの基礎項目を、簡潔・明瞭に収録した百科事典。経済・金融・産業・世界情勢なども豊富に盛り込み、学習からビジネスまで役立つ知識の宝庫です。分野別小事典や地図も収録。

● 地図から検索

「百科事典マイペディア」に収録している地図から調べることができます。

● 分野別小事典

マイペディアに収録された項目を11ジャンルまたは20部門から素早く検索できます。

※見出し語は、マイペディアからの抜粋です。

見出し語検索【パターン1】：

調べたいことばの最初の何文字が入力。

キーワード検索【パターン2】：

説明に含まれるであろうキーワードを入力後、「**訳/決定**」を押す。

- 例) 「かみなり」と入力して「うずらい (渦雷)」、「かいらい (界雷)」などの関連項目を調べることができます。

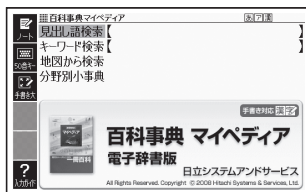

地図から検索【パターン5】：

- 例) 「十勝岳」を調べる場合、最初の画面の「日本地図から山を検索」をタッチ(または選択、決定)します。その後、「北海道」をタッチし、「十勝岳」をタッチします。

分野別小事典：

<11ジャンル別小事典>【パターン1】

<20部門別小事典>【パターン1】

小事典を選択した後、調べたいことばの最初の何文字が入力。

- 調べたいことばを入力しなくても50音順表示されるので、選択、決定することもできます。

日本—その姿と心—

信頼できる日本紹介本として四半世紀で8版の実績。100万部ロングセラーがいよいよ電子化。英語で日本について質問されたとき、目次見出しから、目指す情報に素早くアクセス。完全日英対訳。

日本語から読む【パターン3】：

英語から読む【パターン3】：

説明が表示されるまで見出しの選択、決定を繰り返す。

**数え方の辞典**

ものの名称から数え方がわかる画期的な辞典。筆筒は1棹、鱧子は1腹、蚊帳は1張り、蔵は1戸前など、日本語の豊かな“数え方文化”に触れる独創的な辞典です。

ものの数え方【パターン1】：

助数詞・単位【パターン1】：

数え方や対象となるもの、由来を調べたいことばの最初の何文字か入力。

コラム【パターン3】：

説明が表示されるまで見出しの選択、決定を繰り返す。

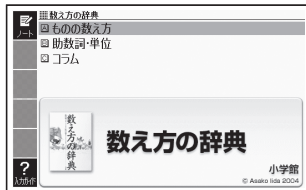
**日本文学300作品**

インターネット無料電子図書館「青空文庫」(<http://www.aozora.gr.jp>)より収録しております。

収録作品の著者名(50音順)

芥川龍之介・有島武郎・石川啄木・泉鏡花・伊藤左千夫・尾崎紅葉・梶井基次郎・鴨長明・菊池寛・紀貫之・楠山正雄・国木田独歩・小泉八雲・小林多喜二・坂口安吾・島崎藤村・鈴木三重吉・高村光太郎・太宰治・田山花袋・中島敦・中原中也・夏目漱石・新美南吉・萩原朔太郎・葉山嘉樹・樋口一葉・福沢諭吉・堀辰雄・宮沢賢治・森鷗外・夢野久作・渡辺温 他

世界文学100作品

世界の古典名文学を収録しております。
シェークスピア、トルストイ、チャールズ・ディケンズ、ジェーン・オースティン、ヴィクトル・ユーゴーをはじめとし、マーク・トウェイン、アーサー・コナン・ドイル、エドガー・アラン・ポー等々の文学作品、また、アンデルセン童話やイソップ寓話もカバー。

作家別を探す【パターン3】：

作品名別を探す【パターン3】：

テキストが表示されるまで見出しの選択、決定を繰り返す。

■しおり機能

覚えておきたい場所（ページ）に「しおり」を登録すると、あとでその場所を簡単に開くことができます。



しおりを登録する

- 覚えておきたい場所（ページ）が表示されているときに、**シフト** を押し、離してから **削除** を押す。
- ▲▼◀▶** で「しおりを登録」を選び、**訳/決定** を押す。
- ▲▼** でしおり(しおり1～4)を選び、**訳/決定** を押す。

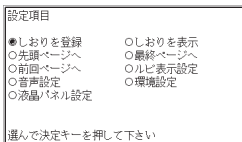

しおりを登録した場所を開く

- しおりを登録した電子の本を表示しているときに、**シフト** を押し、離してから **削除** を押す。
- ▲▼◀▶** で「しおりを表示」を選び、**訳/決定** を押す。
・このほかにも、「先頭ページへ」「最終ページへ」「前回ページへ」の移動もできます。
- ▲▼** で開きたい場所のしおり(しおり1～4)を選び、**訳/決定** を押す。

■ルビ表示機能(「日本文学300作品」のみ)

電子の本のルビ(振り仮名)の表示/非表示を切り替えることができます。

- 電子の本を表示しているときに、**シフト** を押し、離してから **削除** を押す。
- ▲▼◀▶** で「ルビ表示設定」を選び、**訳/決定** を押す。
- ▲▼** で「ON」(ルビ表示)または「OFF」(ルビ非表示)を選び、**訳/決定** を押す。
・お買い上げ時の設定は、「ON」です。
・オン/オフ設定は、すべての電子の本に反映されます。

冠婚葬祭マナー事典

婚約・結婚、出産、仏式／神式の葬儀、季節の行事など冠婚葬祭や、年賀状・手紙の文章、言葉づかいなど、直面すると戸惑いやすい礼儀作法やマナーが、場面別にわかりやすくまとめられ、いざというときに役立ちます。

【パターン3】：

5つのカテゴリーの中から検索する。説明が表示されるまで見出しの選択、決定を繰り返す。

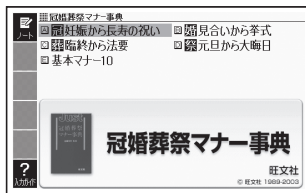

サプリメント事典

話題のサプリメント、ハーブ、漢方、食品成分など約900項目を解説、トクホも約130製品を収録。付録として「サプリメントの正しいとり方」「漢方薬の基礎知識」「日本人の食事摂取基準」も収録。不調・病気などの症状から必要成分を検索できる逆引き付き。

悩み・症状から探す【パターン3】：

悩み・症状から、調べたいサプリメントの説明が表示されるまで見出しの選択、決定を繰り返す。

日本語検索【パターン1】：

調べたいことばの最初の何文字か日本語で入力。

英語検索【パターン1】：

調べたいことばの最初の何文字か英語で入力。



生活・
実用2

ワインコンパニオン

美味しいワインに巡り合える指南書として世界のワインを詳しく収録したデータベースです。海外旅行やレストランで利用したりソムリエのハンドブックとしても役立ちます。

カタカナ名から探す【パターン1】：
ワイン名(カタカナ)の最初の何文字か入力。

原名から探す【パターン1】：
ワインの原名(アルファベット)の最初の何文字か入力。

色や味などから探す【パターン3】：
各国ワインについて【パターン3】：
説明が表示されるまで見出しの選択、決定を繰り返す。



生活・
実用2

スポーツ用語辞典

スポーツ博士への入門書。スポーツ用語を解り易く説明。TV・ラジオの観戦からスタンドの観戦が一段と楽しくなる。スポーツを楽しむ人達の必携書。

日本語検索【パターン1】：
日本語のスポーツ用語の最初の何文字か入力。

英語検索【パターン1】：
英語のスポーツ用語の最初の何文字かアルファベットで入力。



パソコン用語事典

日本最大部数のパソコン誌が、総力編集。Windows XP/Vista、Word、Excel、インターネット、セキュリティ、デジタル機器などについて、基礎知識から最先端動向までを詳しく解説。

日本語検索【パターン1】：

パソコン用語の読みの最初の何文字か入力。
アルファベットもひらがなも漢字も、読みをカタカナで入力。

英語検索【パターン1】：

英語またはアルファベットで始まるパソコン用語の最初の何文字か入力。

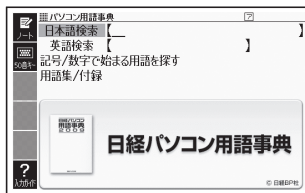

記号/数字で始まる用語を探す【パターン3】：

用語集/付録【パターン3】：

説明が表示されるまで見出しの選択、決定を繰り返す。

海外赴任リロケーションガイド

パスポートの取得方法から海外での家探しまで、海外に赴任するに際してのノウハウを専門家のアドバイスや赴任経験者の体験談を加えてご紹介。海外赴任手続き代行会社の執筆により、最新情報を網羅。

目次から探す【パターン3】：

目次に従ってガイドを読む。説明が表示されるまで見出しの選択、決定を繰り返す。

キーワードから探す【パターン2】：

キーワードを入力後、**[訳/決定]**を押す。

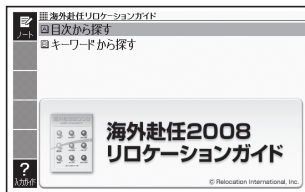

学習

英語名演説・名せりふ集

リンカン、ケネディやオバマなど米国大統領やキング牧師の名演説、米国独立宣言、シェイクスピアを始めとする英語の名せりふを集めた耳で聞く英語名文の数々。

[監修]松村賢一

但し、米オバマ大統領の二演説は、監修・訳 桑田健。

音声を連続して再生します。途中で再生を止めたいときは、キーボードの **[戻る/リスト]** を押してください。

名演説集 [パターン3] :

名せりふ集 [パターン3] :

説明が表示されるまで項目の選択、決定を繰り返す。



学習

新TOEIC®テストスコアアップ

TOEICテスト対策書や英検対策書で定評のある旺文社のe-ラーニング講座「新TOEIC®テストスコアアップ講座」から、Part1～Part7演習問題を抜粋しました。効率よく、スコアアップに直結する力を養います。

■始めかた

1. 最初の画面で **[▲]** **[▼]** を押してテストの種類を選び、**[訳/決定]** を押す。
2. **[▲]** **[▼]** を押して週を選び、**[訳/決定]** を押す。
3. **[▲]** **[▼]** を押してPartを選び、**[訳/決定]** を押す。
4. 使いかたを画面で確認したら、**[訳/決定]** を押し問題を開始する。

■テストのしかた

各Partの最後の問題を解いた後は、成績の画面になります。成績の画面で **ジャンプ** を押し、各問の「解説」を選び、**[訳/決定]** を押すと、問題文の画面に切り替わります。**[◀]** **[▶]** で「解説」や「英文と訳」を見ることができます。



<Part1、2>

1. [音声] を押し [] を反転させて [訳/決定] を押し、問題文を再生させる。
2. 解答のキーを押す、または画面上の選択肢から解答をタッチする。
 - ・ 正解が表示されます。
 - ・ [訳/決定] を押すと、次の問題に進みます。

<Part3、4>

1. 「問題文」モードで、[音声] を押し [] を反転させて [訳/決定] を押し、長文を再生させる。
 - ・ 一つの長文に対して、複数の問題があります。
 - ・ 再生が終わったら、[戻る/リスト] を押し [] の反転を解除します。
2. [] で「解答する」モードを選んだ後、解答のキーを押す、または画面上の選択肢から解答をタッチする。
 - ・ 正解が表示されます。
 - ・ [訳/決定] を押すと、次の問題に進みます。
 - ・ すべての問題に解答すると、次の長文に進みます。
 - ・ [音声] を押し [] を反転させて [訳/決定] を押すと、問題文が再生されます。

<Part5>

1. 問題文を読んだ後、解答のキーを押す、または画面上の選択肢から解答をタッチする。
 - ・ 正解が表示されます。
 - ・ [訳/決定] を押すと、次の問題に進みます。

<Part6、7>

1. 「問題文」モードで長文を読む。
 - ・ 一つの長文に対して、複数の問題があります。
2. [] で「解答する」モードを選んだ後、解答のキーを押す、または画面上の選択肢から解答をタッチする。
 - ・ 正解が表示されます。
 - ・ [訳/決定] を押すと、「問題文」モードに戻ります。
3. [] で「解答する」モードを選び、次の問題に解答する。
 - ・ すべての問題に解答すると、次の長文に進みます。

■解説を見る

1. 最初の画面で [] [] を押し「解説を見る」を選び、[訳/決定] を押す。
2. [] [] を押し解説を見たい週を選び、[訳/決定] を押す。
3. [] [] を押し解説を見たい問題を選び、[訳/決定] を押す。
 - ・ [] [] で「問題文」「解説」「英文と訳」のモードを選ぶことができます。

新TOEIC®テストハイパー模試

ネットでの「予想スコア判定プログラム」が好評の『新TOEICテストハイパー模試』を、最新出題傾向に合わせてリニューアル。初めてTOEICテストを受験する方から、スコアアップを目指す方まで必携の一冊です。

■始めかた

1. 最初の画面で **▲▼** を押してテストしたい回を選び、**訳/決定** を押す。
2. **▲▼** を押してPartを選び、**訳/決定** を押す。
3. 使いかたを画面で確認したら、**訳/決定** を押し問題を開始する。



■テストのしかた

各Partの最後の問題を解いた後は、成績の画面になります。成績の画面で **シャープ** を押し、各問の「解説」を選び、**訳/決定** を押すと、問題文の画面に切り替わります。**ガイド** で「解説」や「英文と訳」を見ることができます。

<Part1、2>

1. **音声** を押し **反転** を反転させて **訳/決定** を押し、問題文を再生させる。
2. 解答のキーを押す、または画面上の選択肢から解答をタッチする。
 - ・ 正解が表示されます。
 - ・ **訳/決定** を押すと、次の問題に進みます。

<Part3、4>

1. 「問題文」モードで、**音声** を押し **反転** を反転させて **訳/決定** を押し、長文を再生させる。
 - ・ 一つの長文に対して、複数の問題があります。
 - ・ 再生が終わったら、**戻る/リスト** を押し **反転** の反転を解除します。
2. **▶** で「解答する」モードを選んだ後、解答のキーを押す、または画面上の選択肢から解答をタッチする。
 - ・ 正解が表示されます。
 - ・ **訳/決定** を押すと、次の問題に進みます。
 - ・ すべての問題に解答すると、次の長文に進みます。
 - ・ **音声** を押し **反転** を反転させて **訳/決定** を押すと、問題文が再生されます。

<Part5>

1. 問題文を読んだ後、解答のキーを押す、または画面上の選択肢から解答をタッチする。
 - 正解が表示されます。
 - **【訳/決定】**を押すと、次の問題に進みます。

<Part6、7>

1. 「問題文」モードで長文を読む。
 - 一つの長文に対して、複数の問題があります。
2. **▶**で「解答する」モードを選んだ後、解答のキーを押す、または画面上の選択肢から解答をタッチする。
 - 正解が表示されます。
 - **【訳/決定】**を押すと、「問題文」モードに戻ります。
3. **▶**で「解答する」モードを選び、次の問題に解答する。
 - すべての問題に解答すると、次の長文に進みます。

■解説を見る

1. 最初の画面で **▲▼** を押して「解説を見る」を選び、**【訳/決定】** を押す。
2. **▲▼** を押して解説を見たいPartを選び、**【訳/決定】** を押す。
3. **▲▼** を押して解説を見たい問題を選び、**【訳/決定】** を押す。
 - **◀▶** で「問題文」「解説」「英文と訳」のモードを選ぶことができます。

学習

新TOEIC[®]テスト マスタリー 2000

コンピュータ分析によるTOEICテストに頻出の厳選の2000単熟語とすべての見出しの例文を収録したベストセラー。新TOEICテストに対応して英米ナレーターの英語発音で音声収録。

■始めかた

1. **◀▶** で学習するモードを選択する。
 - 各モードでの操作について、ガイダンス表示も参照してください。ガイダンスは、ソフトアイコン【入力ガイド】をタッチすると表示されます。

学習する：

1. ▲▼ で学習方法を選び、**訳/決定**を押す。

- 全表示(見出し語、日本語訳、説明文を見る)
- 訳/説明文隠し(英文だけを見て、日本語訳を考える)
- 見出し語隠し(日本語訳、説明文だけを見て、見出し語を考える)

2. ▲▼ で問題の種類を選び、**訳/決定**を押す。

3. ▲▼ で問題を選び、**訳/決定**を押す。

- 手順1で「訳/説明文隠し」、「見出し語隠し」を選択した場合、**訳/決定**を押すごとに、隠れている部分の表示/非表示が切り替わります。
- 次の項目に進むには▶を、前の項目に戻るには◀を押します。
- 画面に◀▶が表示されているときは、ツールボイス方式(ネイティブ音声)の発音を聞くことができます(→98ページ)。
- 覚えておきたい項目があるときは、**シフト**を押してから**訳/決定**を押し、チェックマークをオンにします。または、手書きパネルの【チェックマーク登録/解除】をタッチします。
- 学習情報を削除することができます。手順3のリスト表示中に**削除**を押し、「学習情報削除」の画面で削除したい内容を選択、実行してください。

モード

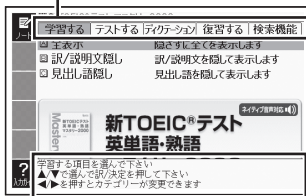

ガイダンス

テストする：

1. ▲▼ でテストを選び、**訳/決定**を押す。

2. ▲▼ で出題方法を選び、**訳/決定**を押す。

- 正解していない問題から出題
- チェックをつけた語から出題(→テストが始まります。)
- 全ての問題から单元ごと出題
- 全ての問題から番号ごと出題

3. ▲▼ で問題を選び、**訳/決定**を押す。

- ガイダンスに従ってテストしてください。

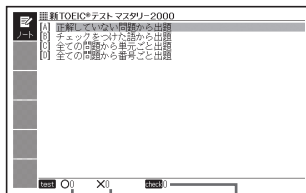

テストの正解 (○) と不正解 (×) の数を示す

チェックマークをオンにした数を示す

ディクテーション：

ディクテーションは、読み上げられた英語の文章を書き取ることです。

1. ▲▼でディクテーション方法を選び、**訳/決定**を押す。

2. ▲▼で出題方法を選び、**訳/決定**を押す。

- 正解していない問題から出題
- チェックをつけた語から出題（→ディクテーションが始まります。）
- 全ての問題から単元ごと出題
- 全ての問題から番号ごと出題

3. ▲▼で問題を選び、**訳/決定**を押す。

- ガイダンスに従ってディクテーションしてください。



ディクテーションの正解(○)と不正解(×)の数を示す

復習する：

1. ▲▼で復習方法を選び、**訳/決定**を押す。

- 内容は「学習する」と同じです。

2. ▲▼で表示方法を選び、**訳/決定**を押す。

3. ▲▼で問題を選び、**訳/決定**を押す。

- 復習のしかたは、「学習する」と同じです。

検索機能：

見出し語検索【パターン1】：調べたい英語の最初の何文字が入力。

便利

脳鍛アプリ 数字パズル

ルールに従って数字を入れていく3種類の「数字パズル」を搭載。

操作方法は、「ガイド機能」でも詳しく説明しています。最初の画面で、**シフト**を押し、離してから **シフト** を押します。

■はじめかた

最初の画面で「スタンダード編」、「不等号編」、「演算編」の中からパズルを選び、**訳/決定**を押す。

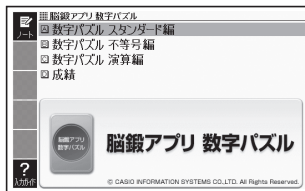

収録辞典の
使いかた

■使いかた

数字パズル スタンダード編：



ルール

- ▲▼◀▶ で空白のマスを選
び、数字を埋めていきます。
 - 縦列9マス、横列9マスに、1～9の
数字が重複しないように入れます。
 - 太線で囲まれた3×3の9マスの中
も、1～9の数字が重複しないよう
に入れます。
 - 入れた数字を消すには、設定
削除を押し
ます。
- シフト を押し、離してから数字キーを押すと、小さな数字がマスに入りま
す(仮置き)。仮置きを使って、複数の数字を入れることもできます。

数字パズル 不等号編：

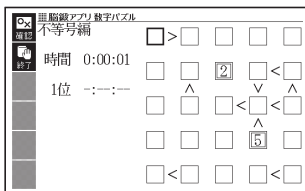

ルール

- ▲▼◀▶ で空白のマスを選
び、数字を埋めていきます。
- 不等号が成立するように1～5ま
での数字が重複しないように入れま
す。

(例)

5	>	1
v		
3	>	?

?は、「3>?」により、2か1であることがわかり
ます。

さらに、上のマスには1があることから、?は2で
あることがわかります。

- 入れた数字を消すには、設定
削除を押します。
- 仮置きを使って、仮の数字(複数可)を入れることができます。

数字パズル 演算編：

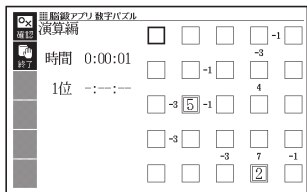

ルール

- ▲▼◀▶ で空白のマスを選び、数字を埋めていきます。
- マスとマスの間の小さな数字は、そのマスとマスの演算結果を示しています。その演算結果が成立するように1～5までの数字が重複しないように入れます。
- 小さな数字には、正の数と負の数があります。

- 正の数は、左右、または上下のマスの数字を加算した結果です。
- 負の数は、左右、または上下のマスの数字の一方から他方を引いた結果です。

(例)

7 3 : 空白と3を足すと7になるのですから、空白には4が入ります。

2 -1 : 空白から2を引くと-1になる、または2から空白を引くと-1になるのですから、空白には1または3が入ります。

- 入れた数字を消すには、 を押します。
- 仮置きを使って、仮の数字(複数可)を入れることができます。

■いままでの成績を見るときは

正解するまでにかかった時間と順位を見ることができます。

最初の画面で「成績」を選び、 を押す。

- 他のレベルやパズルの成績を見るときは、◀▶ を押して、切り替えます。
- 成績を削除するときは、成績の画面で を押し、削除したい内容を選び、 を押します。

複数辞書日本語で検索

複数の辞典を対象にひらがなや漢字でことばを、日本語のキーワードで英語の例文を検索することができます。

- ・ 検索対象の辞典/モード名は、ガイド機能で見ることができます。
→ 150ページ

ひらがなで検索【パターン1】：

調べたいことばの最初の何文字か入力。

- ・ 「調べたいことばをかなで検索する」(→ 73ページ)

漢字で見出し語を探す【パターン4】：

- ・ 検索できる漢字：JIS第1水準/第2水準の漢字のみ

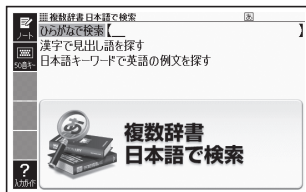

<漢字を手書き入力から探す>

1. 調べたいことばの前方または後方にある漢字を手書きパネルに入力し、【認識】をタッチする。
 - ・ 4文字まで入力できます。
2. 【訳/決定】を押す。
 - ・ 入力した漢字を先頭を含む（前方一致）ことばが、漢字表記のシフトJISコード順に表示されます。
3. 【◀▶】で条件を選ぶ。
 - ・ 入力した漢字を前方に含む場合は「前方一致」を、後方に含む場合は「後方一致」を選びます。
4. 【▲▼▲▼】で調べたいことばを選び、【訳/決定】を押す。

<漢字を読み/画数から選択して探す>

音訓読み、部首読み、部首画数、部首内画数、総画数から漢字を検索し、【訳/決定】を押す。

- ・ 「漢字を手がかりにことばを検索する」(→ 74ページ)

日本語キーワードで英語の例文を探す【パターン4】：

キーワードを入力し、【訳/決定】を押す。

- ・ キーワードは三つまで入力できます。
- ・ 「日本語のキーワードから英語の例文を検索する」(→ 75ページ)

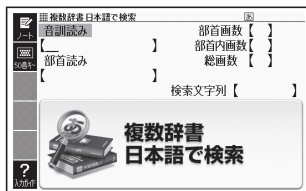

複数辞書アルファベットで検索

複数の辞書を対象にアルファベットで、単語／例文／成句を検索することができます。

- 検索対象の辞典/モード名は、ガイド機能で見ることができます。
→ 150ページ

アルファベットで検索【パターン1】：

調べたい単語の最初の何文字か入力。

- 「調べたいことばをアルファベットで検索する」(→ 77ページ)

例文検索【パターン2】：

例文に含まれる単語を入力し、**訳／決定**を押す。

- 二つ以上の単語を入力するには単語間に「&」を入れます。
- 「調べたい例文や成句をアルファベットで検索する」(→ 77ページ)

成句検索【パターン2】：

成句に含まれる単語を入力し、**訳／決定**を押す。

- 二つ以上の単語を入力するには単語間に「&」を入れます。
- 「調べたい例文や成句をアルファベットで検索する」(→ 77ページ)

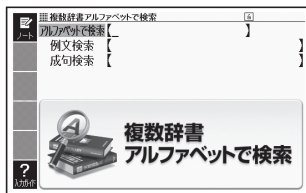

困ったときは

こんなときには

調べたいことばが見つからない

見出し語を切り替えても目的のことばが見つからない、または調べたいことばを正しく入力したはずなのに見つからない、こんなときは、次のポイントを確認してください。

長音付（一）を含むカタカナ語の収録順に注意

「一」（音引き）を含むカタカナ語は、「一」の読みをかなに直した位置に収録されている辞典があります。

→「ナイーブ」は、「ナイイブ」の位置にあります。

「ぢ」「づ」と「じ」「ず」を取り違えない

辞典によっては、見出しは現代仮名遣いになっています。

→「年中」は「ねんぢゅう」ではなく、「ねんじゅう」と入力

→「稲妻」は「いなづま」ではなく、「いなずま」と入力

「バ」や「ヴ」を入力してみる

辞典によっては、英語その他外来語の「V」の発音は「ヴァ行」ではなく「バ行」の表記になっているものがあります。

→「violin」の読みは、「ヴァイオリン」ではなく「バイオリン」と入力

「バ行」を入力して検索しても見出しが見つからない場合は、「ヴァ行」を入力して検索してみてください。

ハイフン（-）やスペース（空白）、&はどうやって入力？

英語を入力するとき、調べたいことばがハイフン（-）を含む場合は省略します。複合語に含まれるスペース（空白）も省略します。

「&」は、「and」と入力します。

→「heaven-sent」は、「heavensent」と入力

→「absolute altitude」は、「absolutealtitude」と入力

日本語のつづりや英語のスペルがあやふやなときは？

「見出し語検索」や「スペルチェック」などのとき、英単語のスペルや日本語のつづりがあいまいでも、不確かな部分は「？」(ワイルドカード)や「～」(ブランクワード)で代用して検索できます。

→「subordinate」の下線のスペルがあいまいなときは、「sub?rdi??te」と入力

→「ななかまど」の下線のつづりがあいまいなときは、「な～ど」と入力

- 「？」は一つで1文字の代用です。「？」を入力するには、**[シフト]**を押し、指を離してから**[K]**を押します。
- 「～」は一つで連続する数文字の代用です。「～」を入力するには、**[シフト]**を押し、指を離してから**[]**を押します。
- 「～」は1カ所だけに入力できます。
- 「？」と「～」を同時に使うことはできません。
- この検索ができる辞典などは、ガイド機能で見ることができます(「成句検索」など、この検索ができないものもあります)。→ **150ページ**

「？」や「～」を記号選択画面から入力するには

英語系の辞典では、記号選択画面を使って「？」や「～」を入力することができます。**[記号]**を押すと、記号選択画面が表示されます。



[◀] **[▶]** で入力したい記号を選び、**[訳/決定]**を押します。

- 記号選択画面を閉じるには、**[戻る/リスト]**を押します。

希望の文字の種類が入力できないときは？

検索語入力欄に入力できる文字の種類は、辞典や検索方法によって異なります。

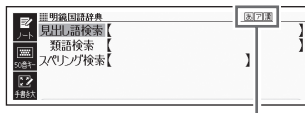

マークと入力できる文字の種類

マーク	入力できる文字
あ	ひらがな
ア	カタカナ
漢	漢字
a	アルファベット
1	数字
â	アクセント符号つきアルファベット
漢	中国語簡体字
ハ	ハングル
ロ	ロシア文字

手書き入力のワンポイント

手書き文字の認識率を上げるためのポイントを紹介します。

- 良い例
- 続け字にならないように
- 楷書で丁寧に書く



- 文字を傾けない
- 枠からはみ出さない範囲で、できるだけ大きく書く



- 点を打つときは、少し長め（2ドット分以上）に書く（1ドット分では認識されません）



- 正しい書き順で書く

- 漢字は漢字で書く（かな漢字変換機能はありません）
- 画面上部のマーク（**あ** **ア** **漢** など）を見て、入力できる文字の種類を確認する（手書き入力ができるとき → 64ページ）

ひらがな・カタカナを書くときのポイント

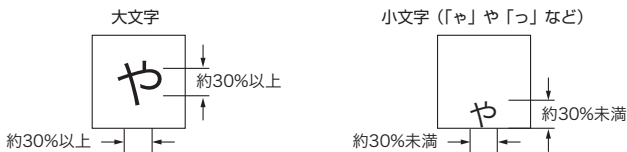

- 枠に対して縦横とも30%未満の大きさで書く
- 枠の下側に書く

よく似た文字の認識について

- タ**（ゆう）＝**タ**／**工**（こう）＝**工**／**力**（ちから）＝**カ**／**口**（くち）＝**口**など、よく似た漢字とカタカナは、漢字の表示が優先されます。ただし、検索語入力欄上の一つ前の文字がカタカナのときは、カタカナ表示が優先されます。
- へ**＝**へ**／**り**＝**リ**など、よく似たひらがなとカタカナは、ひらがなの表示が優先されます。ただし、検索語入力欄上の一つ前の文字がカタカナのときは、カタカナの表示が優先されます。

英数字の書きかた

A	B	C	D	E	F	G	H	I
AA	B	C	D	E E	F	G G	H	I
J	K	L	M	N	O	P	Q	R
J	K K	L	M M	N N	O	P	Q	R R
S	T	U	V	W	X	Y	Z	
S	T	U	V	W	X	Y	Z Z	

a	b	c	d	e	f	g	h	i
aa	b b	c	d d	e	f f	g g	h h h	i i
j	k	l	m	n	o	p	q	r
j j	k k k	l l	m m	n n	o	p p	q q	r r
s	t	u	v	w	x	y	z	
s s	t t	u	v	w	x x	y y	z z z	

0	1	2	3	4	5	6	7	8	9
0	1	2	3	4	5	6	7 7	8	9

大文字の「X」と小文字の「x」を書くポイント

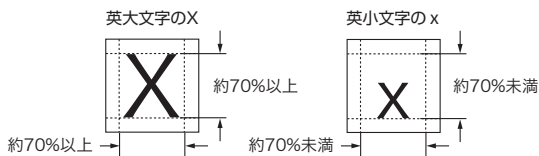

こんな症状が起こったら…

本機の動きがおかしいときは、まず、アルカリ乾電池、eneloop®（エネループ）または充電式EVOLTA（エボルタ）を使用しているか、ご確認ください。
次に、下の表を参考に対処してください。

■電源

状態	原因と対処方法
電源が入らない	電池が消耗しています。 新しい電池に交換してください。 → 217ページ
USB給電できない	接続しているパソコンがオフ、スタンバイ、またはスリープの状態になっています。 パソコンをオンにしてください。
	パソコン側の理由（設定でUSBが無効になっている、電力供給能力など）によりUSB給電できない可能性があります。 電池を使用してください。 → 217ページ

■動作

状態	原因と対処方法
ちょっと目を離れたスキに電源が切れてしまう	オートパワーオフ機能により電源が切れました。 電源を入れてください。 → 21ページ
	電池が消耗しています。 新しい電池に交換してください。 → 217ページ
オートパワーオフ機能が働かない	オートパワーオフの設定を確認してください。 → 221ページ
充電電池の電池寿命が記載されているよりも短い	電池の設定が、「アルカリ電池」になっています。 「充電電池」に変更してください。 → 222ページ
急に表示画面が消えてしまう	電池が消耗しています。 新しい電池に交換してください。 → 217ページ
急に明るさ調整画面になってしまう	

状態	原因と対処方法
ひらがな、カタカナを入れると「っっっ...」「ッッッ...」と表示されてしまう	ローマ字かな入力に設定されているときに、かなめくり入力の方法で操作しています。 かなめくり入力に切り替えてください。→ 56 ページ
キー入力音設定を「ON」にしているのに、キー入力音が出ない	音声出力切替スイッチが「PHONES」側になっています。 「SPEAKER」側にするか、ヘッドホンをご使用ください。→ 97 ページ
キーボードを使った入力ができない	保護フィルム（別売）が正しく貼り付けられていない可能性があります。 「■手書きパネル」の「タッチした文字やアイコンが正しく認識されない..」をご覧ください。→ 212 ページ

■ライブラリー機能

状態	原因と対処方法
通信できない	正しく接続されていない。 本機とパソコンがUSBケーブルで正しく接続されているか確認してください。 → 専用ソフトの取扱説明書
microSDメモリーカードにアクセスできない	microSDメモリーカードが正しくセットされていません。 microSDメモリーカードを正しくセットしてください。→ 147 ページ
テキストファイルを「EX-wordテキストローダー」で転送できない	テキストファイルが圧縮されています。 圧縮ファイルを解凍して、再度転送してください。 → EX-wordテキストローダーの取扱説明書
写真データが表示されない	データサイズが大きすぎる、またはデータ形式が対応していない。 写真データを確認してください。→ 143 ページ

■発音

状態	原因と対処方法
スピーカーから発音が聞こえない	音量が適切ではありません。 音量を調整してください。 → 98 ページ
	音声出力切替スイッチが「PHONES」側になっています。 「SPEAKER」側にしてください。 → 97 ページ
ヘッドホンから発音が聞こえない	音量が適切ではありません。 音量を調整してください。 → 98 ページ
	音声出力切替スイッチが「SPEAKER」側になっています。 「PHONES」側にしてください。 → 97 ページ
	ヘッドホンが正しく接続されていません。 ジャックに正しく奥まで差し込まれているか確認してください。 → 97 ページ
	付属品以外のヘッドホンを使用しています。 付属の専用ヘッドホンを使用してください。 → 97 ページ
音がひずんだり、画面がちらつく	音量が大きすぎます。 音量を調節してください。 → 98 ページ
	電池が消耗しています。 新しい電池に交換してください。 → 217 ページ
音声データ再生中に表示画面が消えてしまう	電池寿命に近い状態で、長い文の音声データを再生しました。 新しい電池に交換してください。 → 217 ページ

■画面（メインパネル）

状態	原因と対処方法
画面が点灯しない、または点滅する	電池が消耗しています。 新しい電池に交換してください。 → 217 ページ
タッチしても認識されない	タッチする位置と認識される位置がずれています。 メインパネル調整を行ってください。 → 225 ページ
タッチする位置と表示される文字の位置がずれている	

■手書きパネル

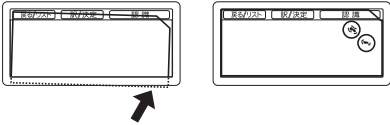
状態	原因と対処方法
タッチしても認識されない	<p>タッチする位置と認識される位置がずれています。 手書きパネル調整を行ってください。 → 225ページ</p> <p>手書きで文字を入力しているときに本機のキーが押されました。 手書き入力中は本機のキーを押さないでください。</p> <p>手書きで入力した文字が、使う辞典に対応していません。 手書き入力できる文字の種類を確認してください。 → 64ページ</p>
タッチする位置と表示される文字の位置がずれている	<p>タッチする位置と認識される位置がずれています。 手書きパネル調整を行ってください。 → 225ページ</p>
<p>タッチした文字やアイコンが正しく認識されない、または、手書き入力の症状が改善されない</p> <p>または、キーボードを使った入力ができない</p>	<p>保護フィルム（別売）を使っていて、フィルムがパネル（手書き／メイン）とパネル枠のすき間に入り込んでいる、または、保護フィルムとパネルの間にゴミなど異物が入っています。</p> <p>例) 手書きパネル</p> <div style="text-align: center;">  </div> <ul style="list-style-type: none"> 保護フィルムを一度はがして、正常に入力できるか確認してください。 保護フィルムはパネル枠内に正しく貼り付けてください。 保護フィルムとパネルの間に異物が入らないようにしてください。 <p>→ 保護フィルムに同梱の取扱説明書</p>

- 弊社ホームページ（以下）の「FAQ（よくある質問と答え）」も合わせてご覧ください。

http://casio.jp/support/exword_rf/

こんなメッセージが出たら…

本機を使用中にメッセージが表示されたときの対処方法について説明します。

- 表示された後、元の画面に戻るメッセージもあります。それらのメッセージは、記載していません。

メッセージ	原因と対処方法
「EX-wordソフト」を切断して下さい 訳/決定でこのガイド ンスを閉じます	通信中に本機の操作で、通信状態を解除しました。 パソコンを操作し、「EX-wordソフト」を終了してください。
以下の状態のメモリー カードが挿入されてい る為、通信は行えませ ん ●パートナー関係でな い ●フォーマット異常 ●データカード	<p>【パートナー関係でない】 接続中の電子辞書以外の製品で使用したmicroSDメモリーカードが挿入されています。 使用できるmicroSDメモリーカードは電子辞書本体とパートナー関係にあるものです。（転送した電子辞書本体でのみ使用できます） 新しいカードを使用してください。</p> <p>microSDメモリーカードに転送後、パソコンを変更したり、EX-wordライブラリーやEX-word音声CDリーダーでユーザーリセットまたはユーザー名を変更して再認証しました。（再認証した場合は以前に転送したコンテンツや音声データは消去されます） 認証済みのカードを使用してください。 → 専用ソフトの取扱説明書</p> <p>【フォーマット異常】 パソコンなどの他の機器でフォーマットされたmicroSDメモリーカードを使用しました。 電子辞書本体のライブラリーモードの「カード保存辞書」を選ぶと、「メモリーカードをフォーマットしますか？」 ●はい ○いいえ 選んで決定キーを押してください」と表示されるので、フォーマットしてください。 ただし、microSDメモリーカードをフォーマットすると、記録されているデータはすべて消去されます。</p> <p>【データカード】 別売のデータカード（microSD版）を差したまま通信しています。 データカードを取り出して通信してください。</p>

メッセージ	原因と対処方法
エラーコード01 エラーコード02	静電気の影響や強い衝撃などが加わりました。 最寄りのカシオテクノ修理相談窓口にお問い合わせください。 → 247 ページ
カードがありません	microSDメモリーカードがない、または正しくセットされていません。 正しくセットしてください。 → 147 ページ
このカードは利用できません	不正にコピーされたmicroSDメモリーカードが挿入されています。 正しいmicroSDメモリーカードを挿入してください。
新規のメモリーカードが挿入されています 利用できるようにする場合はこのメモリーカードを挿入したまま「EX-wordソフト」と接続して通信して下さい	新しいmicroSDメモリーカードまたはフォーマット済みのmicroSDメモリーカードが挿入されています。 そのまま「EX-wordソフト」と接続してください。
通信エラーが発生しました	通信中にUSBケーブルがはずれました。 USBケーブルを正しく接続し、通信操作をやり直してください。 → 専用ソフトの取扱説明書
	通信中に異常が発生しました。 正しく接続されているか確認し、通信操作をやり直してください。 再度、同じメッセージが表示される場合は、お買い上げの販売店または取扱説明書などに記載のカシオテクノ修理相談窓口にお問い合わせください。 → 247 ページ
別の電子辞書とパートナー関係にあるメモリーカードが挿入されています 利用できるようにする場合はこのメモリーカードを挿入したまま「EX-wordソフト」と接続して通信して下さい	すでに他の電子辞書で使用しているmicroSDメモリーカードが挿入されています。 「EX-wordライブラリー」または「EX-word音声CDリーダー」でフォーマットして使用してください。 → 専用ソフトの取扱説明書

メッセージ	原因と対処方法
<p>メモリーカードのフォーマットが違うかデータが壊れています 利用できるようにする場合はこのメモリーカードを挿入したままカード保存辞書に移動してください</p>	<p>microSDメモリーカードが他の製品専用のフォーマットをされているか、カードに異常があります。 画面に表示されるメッセージに従って操作してください。なお、microSDメモリーカードをフォーマットするとデータを元に戻すことはできませんのでご注意ください。</p>

リセットするときは

静電気の影響などにより、動きがおかしくなったり操作を受け付けなくなったりすることがあります。このようなときは本機をリセットしてください。

- 必ず、電源を切ってからリセットしてください。電源を切らずにリセットすると、ヒストリーや設定などの情報が消える場合があります。

1 電源が入っていたら、電源 を押して電源を切る

2 本体裏面にあるリセットボタンを付属のタッチペンで押す

- つまようじや鉛筆など、先端の折れやすいものを使わないでください。故障の原因になります。

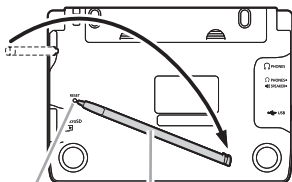

リセットボタン タッチペン

3 中央部分に指をかけて本機を開け、画面に従って各調整をする

- 詳しくは、「初めてお使いになるときは」の手順 4 からの操作 (→ 19ページ) を参照してください。

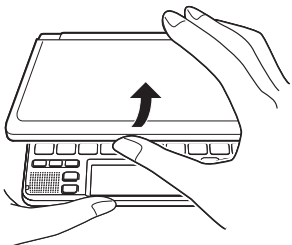

電池を交換する

画面に「電池が消耗しています」と表示されたときは、早めに電池を交換してください。表示されなくても、一年に一度は必ず電池交換をしてください。

特に消耗した充電電池（eneloop[®]および充電式EVOLTA）を本機に入れたままにすると、充電電池を劣化させる恐れがあるので、すぐに取り出してください。

- 必ず、電源を切ってから電池を交換してください。電源を切らずに電池を交換すると、履歴や設定などの情報が消える場合があります。
- 交換の際は、必ず2本とも新品のアルカリ単3形乾電池、または満充電にした単3形充電電池（eneloop[®]または充電式EVOLTA）に交換してください。指定以外の電池を使用したり、新しい電池と古い電池を混ぜて使用すると、電池寿命が著しく短くなったり、誤動作を起こすことがあります。
- eneloop[®]に交換したときは、電池設定を「充電電池[単3 eneloop[®]]」に設定してください。
- 充電式EVOLTAに交換したときは、電池設定を「充電電池[単3 充電式EVOLTA]」に設定してください。

1 アルカリ単3形乾電池2本または単3形充電電池（eneloop[®]または充電式EVOLTA）2本を用意する

2 電源 を押して、電源を切る

3 電池ボタンを取り外す

- 2カ所の部分を押しながら矢印の方向へスライドさせます。

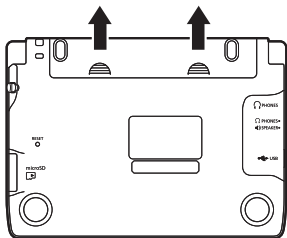

4 古い電池を取り出し、新しい電池をセットして、電池ボタンを取り付ける

- 取り出し用リボンを引き上げて、電池を取り出します。
- 取り出し用リボンの上に、電池を載せます。

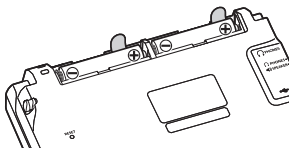

5 本体裏面にあるリセットボタンを付属のタッチペンで押す

- つまようじや鉛筆など、先端の折れやすいものを使わないでください。故障の原因になります。

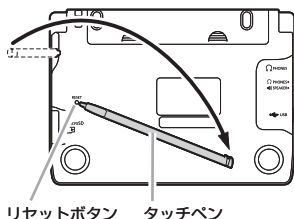

6 本機を開け、画面に従って各調整をする

- 詳しくは、「初めてお使いになるときは」の手順 **4** からの操作 (→ **19**ページ) を参照してください。

! 危険

電池について

電池からもれた液が目に入ったときは、すぐに次の処置を行ってください。

1. 目をこすらずにすぐにきれいな水で洗い流す。
2. ただちに医師の治療を受ける。

そのままにしておくと失明の原因となります。

警告

電池について

電池は使いかたを誤ると液もれによる周囲の汚損や、破裂による火災・けがの原因となります。次のことは必ずお守りください。

- 分解しない、ショートさせない
- 加熱しない、火の中に投入しない
- 新しい電池と古い電池を混ぜて使用しない
- 種類の違う電池を混ぜて使用しない
- アルカリ乾電池を充電しない
- 極性（+と-の向き）に注意して正しく入れる

注意

電池について

電池は使いかたを誤ると液もれによる周囲の汚損や、破裂による火災・けがの原因となることがあります。次のことは必ずお守りください。

- 本機で指定されている電池以外は使用しない
- 長時間使用しないときは、本機から電池を取り出しておく

充電電池について

- 充電電池は、三洋電機株式会社製の単3形eneloop®（エネループ）または、パナソニック株式会社製の単3形充電式EVOLTA（エボルタ）をご使用ください。これ以外の充電電池は使用しないでください。
- 充電電池の充電は、必ず専用の充電器をご使用ください。
- 充電電池を電子辞書本体にセットしたままでは充電できません。

パソコンから電源を取るときは

付属のUSBケーブルで本機とパソコンを接続し、パソコンから電源を取ることができます（USB給電 ※充電機を充電する機能ではありません）。

USB給電に関するご注意

- 消費していない電池を本機にセットしておいてください。電池がセットされていないと、USBケーブルが抜けたり、パソコンの電源が切れた場合に、本機にリセットがかかりヒストリーや設定などの情報が消えてしまうことがあります。また、電池残量アイコンが正しく表示されないことがあります。
- 本機とパソコンを接続するときは、必ず本機の電源を切った状態でUSBケーブルを接続してください。
- 本機に乾電池または充電機がセットされた状態でパソコンとUSB接続すると、USB給電が優先され自動でパソコンから電源を取ります。
- 本機を使用しないときは、USBケーブルを抜いてください。

本機にセットした充電機（eneloop®または充電式EVOLTA）を充電することはできません。

USB給電をする（パソコンの電源がオンの間のみ有効です）

- 1 本機の電源を切り、付属のUSBケーブルで、図のように本機のUSBケーブル接続コネクタとパソコン“本体”のUSBポートを接続する

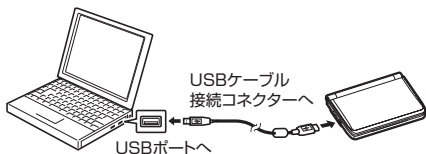

- 2 本機の電源を入れる

- パソコンから本機へ給電が始まります。
- 本機に電池がセットされていない、または、セットされている電池の残量がない状態で電源を入れると、本機がリセットされ「手書きパネルコントラスト設定」画面が表示されることがあります。この場合、本機の電源を切り、USBケーブルを抜いてから、電池を交換（またはセット）してください。

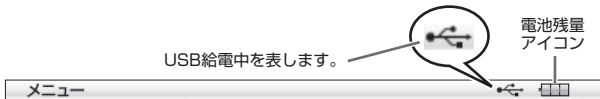

設定の変更

本機のいろいろな設定を、使いやすいように変更することができます。
設定できる項目と内容は次のとおりです。

- お買い上げ時の設定は下線つきの太字で書かれています。

■環境設定

項目	内容	説明
キー入力音設定	ON	キーを押すとヘッドホンまたは、スピーカーからピッと音が出る
	OFF	音は出ない
オートパワーオフ	3分 / 6分 / 10分 / 15分 / 30分 / 45分 / 60分 / 90分	自動電源オフまでの時間
手書き認識設定	手動	手書きパネルに文字を書いた後、【認識】をタッチすると認識される
	自動	手書きパネルに文字を書いた後、【認識】をタッチしなくとも、約1秒後に認識される
センサー設定	ON	アクションセンサー (→ 131ページ) を使用できるようにする
	OFF	アクションセンサーを無効にする
すぐ出るサーチ設定	ON	すぐ出るサーチ (→ 39ページ) を使って検索する
	OFF	読みやスペルを入力しても候補一覧の画面にはならない。候補一覧を表示させるには 訳/決定 を押す
入力設定 (挿入/上書き)	挿入	入力した文字を訂正するとき、挿入モードにする
	上書き	入力した文字を訂正するとき、上書きモードにする

項目	内容	説明
キーボード設定 (かな入力の方法)	ローマ字かな入力	ひらがな、カタカナをローマ字入力を入力する
	かなめくり入力	ひらがな、カタカナをかなめくり入力を入力する → 224 ページ
電池設定	アルカリ電池 [単3 LR6]	アルカリ単3形乾電池2本を使用する
	充電電池 [単3 eneloop®]	充電電池 (eneloop®) 単3形2本を使用する
	充電電池 [単3 充電式EVOLTA]	充電電池 (充電式EVOLTA) 単3形2本を使用する

■液晶パネル設定

項目	説明
メインパネル 明るさ設定	もっとも明るい状態からもっとも暗い状態まで5段階で調整する → 223 ページ
メインパネル 調整	タッチペンを見る視線と画面 (メインパネル) を見る視線が一致するように調整する 液晶画面 (メイン画面) 上で、タッチペンでタッチする位置と表示される手書き文字が微妙にずれているなどの調整が必要な場合に「パネル調整」を行う → 225 ページ
手書きパネル コントラスト 設定	もっとも淡い状態からもっとも濃い状態まで無段階で調整する → 223 ページ
手書きパネル 調整	タッチペンを見る視線と画面 (手書きパネル) を見る視線が一致するように調整する 手書きパネル上で、タッチペンでタッチする位置と表示される手書き文字が微妙にずれているなどの調整が必要な場合に「パネル調整」を行う → 225 ページ

■ソフトキーボード設定

項目	内容	説明
韓国語	ON	韓国語（ハングル）を手書きパネル上のキーボードをタッチして入力する
	OFF	韓国語（ハングル）を手書き認識で入力する
ロシア語	ON	ロシア文字を手書きパネル上のキーボードをタッチして入力する
	OFF	ロシア文字を手書き認識で入力する

●「音声設定」(→ 102ページ)、「優先設定」(→ 78ページ)

■設定変更をする

設定を変更するときは、いずれかの辞典の最初の画面から操作を始めてください。それ以外の画面からでも操作できますが、設定できる内容が制限されることがあります。ただし、「センサー設定」を変更する場合は、メニュー画面から操作を始めてください。

例 メインパネルの明るさを調整する

1 いずれかの辞典の最初の画面を表示させる

- ・以降の操作は、キーボードのキーを押して操作を進めてください。

2 を押し、離してから を押す

- ・「設定項目」の画面が表示されます。

3 で「液晶パネル設定」を選び、 を押す

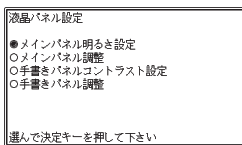

4 で「メインパネル明るさ設定」を選び、 を押す

- ・手書きパネルのコントラストを調整する場合は、「手書きパネルコントラスト設定」を選びます。

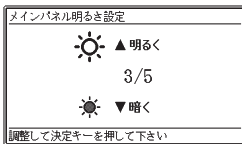

5 で希望の明るさになるように調整し、 を押す

- ・「手書きパネルコントラスト設定」の場合は、  で調整します。

例 ひらがな、カタカナの入力方法を「かなめくり入力」に変更する

1 いずれかの辞典の最初の画面を表示させる

2 **シフト** を押し、離してから **設定 削除** を押す

- ・「設定項目」の画面が表示されます。

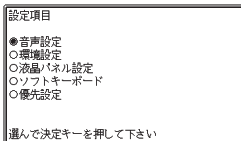

3 **▲▼** で設定項目（ここでは「環境設定」）を選び、**訳/決定** を押す

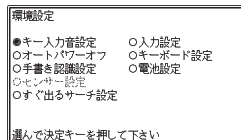

4 **▲▼◀▶** で設定したい項目（ここでは「キーボード設定」）を選び、**訳/決定** を押す

- ・設定画面が表示されます。

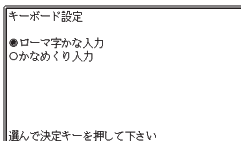

5 **▲▼** で希望する内容（ここでは「かなめくり入力」）を選び、**訳/決定** を押す

- ・複数の候補があるその他の設定項目も、同様の手順で設定します。
- ・「日本文学300作品」(→ 189ページ) や本機に転送したテキストは、ルビ(振り仮名)の表示「ON」/非表示「OFF」を切り替えることもできます。
 1. テキスト内容の画面を表示させる
 2. **シフト** を押し、離してから **設定 削除** を押す
 3. **▲▼◀▶** で「ルビ表示設定」を選び、**訳/決定** を押す
 4. **▲▼** で希望する項目を選び、**訳/決定** を押す
 - ・〈 〉の中 of 文字がルビとなり、ルビの付く文字列の始まりは | で特定されます。
 - 例) 昔 | 気質 《かたぎ》 → 昔気質

例 手書きパネルを調整する

1 いずれかの辞典の最初の画面を表示させる

2 を押し、離してから を押す

・「設定項目」の画面が表示されます。

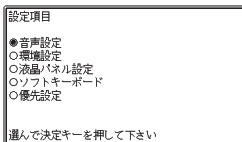

3 で「液晶パネル設定」を選び、 を押す

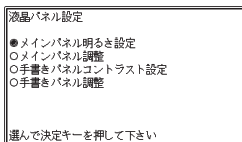

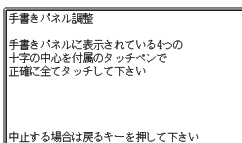

4 で「手書きパネル調整」を選び、 を押す

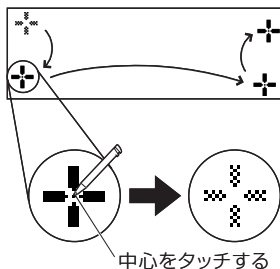

5 手書きパネルに表示される4つの十字マークの中心を一つ一つタッチペンですべてタッチする

・十字マークをタッチすると色が薄くなり、4つすべてタッチすると辞典の最初の画面に戻ります。



- ・メインパネルを調整する場合は、手順 **4** で、「メインパネル調整」を選び、手順 **5** でメインパネルに表示される「」をタッチしてください。

キー／アイコンの名前と働き

●キー

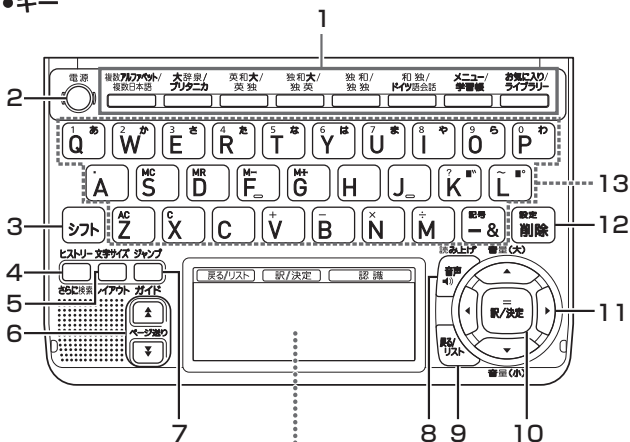



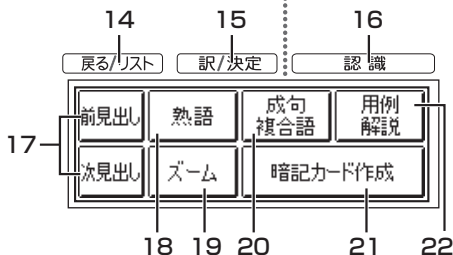



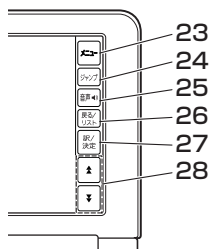



●アイコン (手書きパネル)









●クイックパレット (ハードアイコン)



本書のキー（およびアイコン）は簡略化して記載しています。

	キー／アイコン	説明
1	辞典／モード	<ul style="list-style-type: none"> それぞれのキーに登録されている辞典の最初の画面を表示します。 キーを押すごとに、上の行の辞典と下の行の辞典が切り替わります。
2	電源 スイッチ	<ul style="list-style-type: none"> 電源を入れたり消したりするときに使います。 → 21ページ
3	シフト キー	<ul style="list-style-type: none"> 「?」や「～」を入力するときに使います。 → 205ページ 辞典／モードキーの下の行の辞典やモードを使うときに、まずこのキーを押してから辞典／モードキーを押す、という使いかたもできます。→ 36ページ いま調べていることばの一つ前または一つ後のことばの意味を見るときは、まずこのキーを押してから  または  を押します。(【前見出し】または【次見出し】をタッチした場合と同じ動きをします。) → 46ページ
4	ヒストリー さらに検索 キー	<ul style="list-style-type: none"> 少し前に調べたことばを再度調べることができます。→ 79ページ 表示されていることばをさらに詳しく検索したり、成句／例文を絞り込んで検索するときは、 を押し、離してからこのキーを押します。→ 81、84、92ページ
5	文字サイズ レイアウト キー	<ul style="list-style-type: none"> 画面に表示する文字のサイズを変更したいときに押します。→ 47ページ 画面のレイアウトを変更したいときは、 を押し、離してからこのキーを押します。→ 49ページ
6	  (ページ送り) キー	<ul style="list-style-type: none"> 画面の表示に続きがあるときに押すと、いま見えていない部分が表示されます。→ 45ページ いま調べていることばの一つ前または一つ後のことばの意味を見たいときは、 を押し、離してから  または  を押します。→ 46ページ
7	ジャンプ ガイド キー	<ul style="list-style-type: none"> 意味や解説の画面から同じ辞典の関連項目にジャンプしたり、画面で使われていることばを別の辞典で調べるときに押します。→ 86、88ページ ガイドを見るときは、 を押し、離してからこのキーを押します。→ 150ページ

	キー／アイコン	説明
8	読み上げ 音声  キー	<ul style="list-style-type: none"> ネイティブの発音による音声を聞くとときに押します。 → 99ページ 合成音声で発音を聞くとときは、シフト を押し、離してからこのキーを押します。 → 101ページ
9	戻る/リスト キー	<ul style="list-style-type: none"> 一つ前の画面に戻るときに押します。 各辞典／モードの最初の画面で押すと、メニュー画面になります。
10	訳/決定 キー	<ul style="list-style-type: none"> 調べたいことばを入力したり、項目を選んだら、このキーを押して先に進みます。 → 36、40ページなど
11	    キー	<ul style="list-style-type: none"> 辞典や項目などの選択箇所や反転表示を動かすとき、カーソルを移動するときに押します。 → 36ページ 発音の音量を調整するときに押します。 → 98ページ
12	設定 削除 キー	<ul style="list-style-type: none"> 間違って入力した文字を訂正するときに使います。 → 63ページ 本機のいろいろな設定を変更したいときは、シフト を押し、離してからこのキーを押します。 → 223ページ
13	文字キー	<ul style="list-style-type: none"> 文字や数字を入力するときに使います。 → 55、62ページ
14	戻る/リスト アイコン	<ul style="list-style-type: none"> 9の 戻る/リスト キーと同じ働きをします。
15	訳/決定 アイコン	<ul style="list-style-type: none"> 10の 訳/決定 キーと同じ働きをします。
16	認識 アイコン	<ul style="list-style-type: none"> 手書き文字を一文字ずつ確かめながら入力するときや、最後の文字を入力したときに、ここをタッチします。 → 67ページ
17	前見出し 次見出し アイコン	<ul style="list-style-type: none"> いま調べていることばの一つ前または一つ後のことばの意味を見たいときにタッチします。(シフト を押し、離してから  または  を押した場合と同じ働きをします。) → 46ページ
18	熟語 アイコン	<ul style="list-style-type: none"> 「新漢語林」で、調べている漢字を使った熟語を見るときにタッチします。 → 95ページ

	キー／アイコン	説明
19	【ズーム】アイコン	・意味や解説の画面で文字を拡大して見たいときにタッチします。→ 48 ページ
20	【成句複合語】 アイコン	・英語系の辞典で、調べている単語を使った成句（熟語）や複合語を調べるときにタッチします。 → 95 ページ
21	【暗記カード作成】 アイコン	・検索した意味や解説の画面から暗記カードを作成するときにタッチします。→ 114 ページ
22	【用例解説】 アイコン	・用例や解説のある辞典で、それらを見るときにタッチします。→ 96 ページ
23	【メニュー】 アイコン	・アイコンをタッチするごとに、メニュー画面と学習帳の画面が切り替わります。 ・学習帳の画面を直接表示させるときは、 シフト を押し、離してからこのアイコンをタッチします。
24	【ジャンプ】 アイコン	・7の ジャンプ ガイド キーと同じ働きをします。
25	【音声 ^{読み上げ} 】アイコン	・8の 音声^{読み上げ} キーと同じ働きをします。
26	【戻る/リスト】 アイコン	・9の 戻る/リスト キーと同じ働きをします。
27	【訳/決定】 アイコン	・10の 訳/決定 キーと同じ働きをします。
28	【▲】【▼】 アイコン	・6の ▲ ▼ キーと同じ働きをします。

・電卓機能で使うキーについては、→ **133**ページをご覧ください。

ローマ字／かな対応表

ローマ字かな入力で入力するときの、つづりかたの一覧です。

あ行	あ	い	う	え	お
	A	I	U	E	O
か行	か	き	く	け	こ
	KA	KI	KU	KE	KO
	CA		CU		CO
			QU		
が行	が	ぎ	ぐ	げ	ご
	GA	GI	GU	GE	GO
さ行	さ	し	す	せ	そ
	SA	SI	SU	SE	SO
		SHI			
ざ行	ざ	じ	ず	ぜ	ぞ
	ZA	ZI	ZU	ZE	ZO
		JI			
た行	た	ち	つ	て	と
	TA	TI	TU	TE	TO
		CHI	TSU		
だ行	だ	ぢ	づ	で	ど
	DA	DI	DU	DE	DO
な行	な	に	ぬ	ね	の
	NA	NI	NU	NE	NO
は行	は	ひ	ふ	へ	ほ
	HA	HI	HU	HE	HO
			FU		
ば行	ば	び	ぶ	べ	ぼ
	BA	BI	BU	BE	BO
ぱ行	ぱ	ぴ	ぷ	ぺ	ぽ
	PA	PI	PU	PE	PO
ま行	ま	み	む	め	も
	MA	MI	MU	ME	MO
や行	や		ゆ	いえ	よ
	YA		YU	YE	YO

ら行	ら	り	る	れ	ろ
	RA	RI	RU	RE	RO
	LA	LI	LU	LE	LO
わ行	わ	ゐ	う	ゑ	を
	WA	WI	WU	WE	WO
ん行	ん				
	NN, N+子音				
	MP+母音, MB+母音				

きゃ行	きゃ	きい	きゅ	きえ	きよ
	KYA	KYI	KYU	KYE	KYO
ぎゃ行	ぎゃ	ぎい	ぎゅ	ぎえ	ぎよ
	GYA	GYI	GYU	GYE	GYO
くぁ行	くぁ	くゐ		くゑ	くゑ
	QA	QI		QE	QO
くわ行	くわ	くゐ	くゑ	くゑ	くゑ
	KWA	KWI	KWU	KWE	KWO
	QWA				
ぐわ行	ぐわ	ぐゐ	ぐゑ	ぐゑ	ぐゑ
	GWA	GWI	GWU	GWE	GWO
しゃ行	しゃ		しゅ	しゑ	しよ
	SYA		SYU	SYE	SYO
	SHA		SHU	SHE	SHO
じゃ行	じゃ	じゐ	じゅ	じゑ	じよ
	ZYA	ZYI	ZYU	ZYE	ZYO
	JA		JU	JE	JO
	JYA	JYI	JYU	JYE	JYO
ちゃ行	ちゃ	ちゐ	ちゅ	ちゑ	ちよ
	TYA	TYI	TYU	TYE	TYO
	CYA	CYI	CYU	CYE	CYO
	CHA		CHU	CHE	CHO
ぢゃ行	ぢゃ	ぢゐ	ぢゅ	ぢゑ	ぢよ
	DYA	DYI	DYU	DYE	DYO

つあ行	つあ つい つえ つお TSA TSI TSE TSO
てや行	てや てい てゆ てえ てよ THA THI THU THE THO
でや行	でや でい でゆ でえ でよ DHA DHI DHU DHE DHO
とう	とう TWU
どう	どう DWU
にや行	にや にい にゆ にえ によ NYA NYI NYU NYE NYO
ひや行	ひや ひい ひゆ ひえ ひよ HYA HYI HYU HYE HYO
びや行	びや びい びゆ びえ びよ BYA BYI BYU BYE BYO
ぴや行	ぴや ぴい ぴゆ ぴえ ぴよ PYA PYI PYU PYE PYO

ふあ行	ふあ ふい ふえ ふお FA FI FE FO
ふや行	ふや ふい ふゆ ふえ ふよ FYA FYI FYU FYE FYO
ぶや行	ぶや ぶい ぶゆ ぶえ ぶよ VYA VYI VYU VYE VYO
みや行	みや みい みゆ みえ みよ MYA MYI MYU MYE MYO
りや行	りや りい りゆ りえ りよ RYA RYI RYU RYE RYO
らや行	らや りい りゆ りえ りよ LYA LYI LYU LYE LYO
ぶあ行 ヴア行	ぶあ ぶい ぶえ ぶお ヴァ ヴィ ヴ ヴェ ヴォ VA VI VU VE VO

小文字（拗音・促音）

あ XA シフト+A	い XI シフト+I	う XU シフト+U	え XE シフト+E	お XO シフト+O
や XYA YシフトA	ゆ XYU YシフトU	よ XYO YシフトO	わ XWA WシフトA	

っ XTU、XTSU、LTU TシフトU、TSシフトU

※N以外の子音を2度入力しても「っ」や「っ」になります。

仕様

- 型式：XD-A7100/XD-A7200/XD-A7400/XD-A7500/
XD-A7700
- 収録内容：収録している辞典の種類・収録数については、「収録辞典一覧」（→ **151**ページ）を参照してください。
- 表示：528×320ドットTFTカラー液晶表示
- 電卓機能：12桁・四則演算・四則定数計算・独立メモリー計算・混合計算
 - ※小数点は、上位桁優先のフローティング（浮動）方式
 - ※メモリー内容は、常時表示
- 記憶容量（ライブラリー機能用の本体ユーザーエリア）：約50MB
表記容量は、1KB=1024バイト、1MB=1024²バイト、1GB=1024³バイト換算値です。
- 消費電力：0.9W
- 使用可能電池：アルカリ単3形乾電池、充電電池は単3形eneloop[®]および単3形充電式EVOLTA 2本
- 電源および電池寿命（新品のアルカリ乾電池または満充電にした新品の充電電池（eneloop[®]または充電式EVOLTA）で、使用温度25℃の場合）：アルカリ単3形乾電池2本LR6（AM3）：
 - 英和辞典の訳画面で連続表示時
表示の明るさ3で、表示状態になった30秒後に暗くなる場合
…………… 約150時間
 - 1時間中 入力・検索4分間／スピーカーで1分音声出力／英和辞典の訳画面55分間表示 表示の明るさ3で、表示状態になった30秒後に暗くなる場合 を繰り返したとき …… 約80時間
 - スピーカーまたはヘッドホンで音声出力を繰り返したとき
表示の明るさ3の場合…………… 約15時間
- 単3形eneloop[®] 2本：
 - 英和辞典の訳画面で連続表示時
表示の明るさ3で、表示状態になった30秒後に暗くなる場合
…………… 約110時間（参考値）
 - 1時間中 入力・検索4分間／スピーカーで1分音声出力／英和辞典の訳画面55分間表示 表示の明るさ3で、表示状態になった30秒後に暗くなる場合 を繰り返したとき
…………… 約65時間（参考値）

• スピーカーまたはヘッドホンで音声出力を繰り返したとき
表示の明るさ3の場合…………… 約15時間 (参考値)
単3形充電式EVOLTA 2本:

• 英和辞典の訳画面で連続表示時
表示の明るさ3で、表示状態になった30秒後に暗くなる場合
…………… 約110時間 (参考値)

• 1時間中 入力・検索4分間／スピーカーで1分音声出力／英和
辞典の訳画面55分間表示 表示の明るさ3で、表示状態になっ
た30秒後に暗くなる場合 を繰り返したとき
…………… 約65時間 (参考値)

• スピーカーまたはヘッドホンで音声出力を繰り返したとき
表示の明るさ3の場合…………… 約14時間 (参考値)

※電池寿命はmicroSDメモリーカードの種類や使用状況、電池の種
類、使用環境、使用方法 (画面の明るさ設定、音量や音声出力の使
用回数) により変動します。

※パソコンからもUSB経由で電源を取ることができます (USB給
電)。

- オートパワーオフ機能: 約3分・6分・10分・15分・30分・45分・
60分・90分の8種類から設定可能
- レジューム機能: 電源OFFした時点までの画面やデータを保持
- 使用温度範囲: 0℃～40℃
- 大きさ: 幅148.5×奥行106.5×高さ16.3mm (閉時、最薄部)、高さ
18.9mm (閉時、最厚部)
- 質量: 約300g (電池込み)

本機は **FineArt** Technology Co., Ltd. 社の手書き認識機能を搭載しています。

FineArt Copyright

Handwriting Recognition Engine V2.2

- 本機の英語・ドイツ語・フランス語・イタリア語・スペイン語音声読み上げ機能は米国Fonix Speech Inc.社のFonixTalk™を使用しています。
- 本機の中国語音声読み上げ機能は中国SinoVoice社のjTTSを使用しています。
- 本機の韓国語音声読み上げ機能は韓国HCI Lab.社のPowerTTSを使用しています。

音声読み上げ機能は一切の誤りなく文章を読み上げることを保証するものではありません。音声読み上げ機能の使用により発生した損害、逸失利益、または第三者からのいかなる請求につきましても、弊社および使用許諾権者では一切その責任を負えませんので、あらかじめご了承ください。

■別売品

- エクスワード純正ケース
- タッチペン&保護フィルムセット (XD-PF3)
- 追加コンテンツ (CD-ROM版)
エクスワードデータプラス、エクスワードデータプラス2、エクスワードデータプラス3、エクスワードデータプラス4、エクスワードデータプラス5に対応のものをご使用いただけます。(各種専門分野/生活・実用/外国語など)
- 追加コンテンツ (データカード版)
エクスワードデータプラス4、エクスワードデータプラス5に対応のものをご使用いただけます。

詳しくは、弊社電子辞書エクスワードホームページ (以下) をご覧ください。

<http://casio.jp/exword/>

さくいん

数字・アルファベット・記号

50音キーボード	72
and	204
DUDEN独独辞典	173
eneloop®	20, 219
EVOLTA	20, 219
EX-word音声CDローダー	138
EX-wordテキストローダー	138
EX-wordライブラリー	138
JPEG	143
microSDHCメモリーカード	145
microSDメモリーカード	145
NHK 日本語発音アクセント辞典	157
PETIT ROBERT 仏仏辞典	176
USB給電	220
「&」	77, 82, 204
「?」	205
「～」	205
「ぢ」「づ」と「じ」「ず」	204
「バ」や「ヴ」	204
(-)	204

あ行

アイコン (手書きパネル)	226
アクションセンサー	131
アルファベットの入力	58
暗記カード	113
イタリア語自遊自在	184
伊和中辞典	177
上書き	63, 221
英会話海外旅行ひとこと辞典	167
英会話とっさのひとこと辞典	167
英会話ビジネスひとこと辞典	168

英語自遊自在	184
英語の発音がよくなる本	163
英語発音クリニック	166
英語名演説・名せりふ集	194
英語類語辞典	162
液晶パネル設定	222
エネループ	20, 219
エポルタ	20, 219
オートパワーオフ	21, 221
お買い上げ時の設定	221
お気に入り	136
お客様ご相談窓口	247
オジェゴフ露露辞典	183
オックスフォード伊英辞典	178
オックスフォード英伊辞典	178
オックスフォード英西辞典	180
オックスフォード英独辞典	173
オックスフォード英仏辞典	176
オックスフォード英露辞典	183
オックスフォード現代英英辞典	161
オックスフォード西英辞典	180
オックスフォード独英辞典	172
オックスフォード仏英辞典	175
オックスフォード露英辞典	182
音訓読み	156
音声機能	97
音声言語設定	102
音声出力切替スイッチ	24, 97
音声設定	102
音声速度設定	102
音量設定	102
音量の調節	98

か行

海外赴任リロケーションガイド	193
解説	94
ガイドダンス	32
ガイド機能	150
書き直し	66, 70
学習帳	106, 116, 125, 127
学習用コンテンツ	151
数え方の辞典	189
カタカナで引くスペリング辞典	163
活用表	87
カテゴリ	36
かなの入力	55
かなめくり入力	56, 222
画面で表示される記号	33
画面分割検索	92
環境設定	221
韓国語自遊自在	184
冠婚葬祭マナー事典	191
漢和辞典	155
キー／アイコンの名前と働き	226
キー入力音設定	221
キーボード設定	222
キクタン	165
記号選択画面	205
クイックパレット （ソフトアイコン）	51
クイックパレット （ハードアイコン）	24, 52, 226
空白	204
クラウン独和辞典	171
現代カタカナ語辞典	158
現代スペイン語辞典	179
合成音声	100
コンサイス露和辞典	181
コンサイス和露辞典	182

コントラスト	222
--------	-----

さ行

サプリメント事典	191
さらに検索	81, 84, 92
ジーニアス英和大辞典	160
しおり機能	190
辞典／モードキー	36
絞り込み／語順指定検索	84
ジャンプ	86, 88
充電式EVOLTA	20, 219
充電池	20, 219
熟語	94
仕様	232
新TOEIC®テスト マスタリー 2000	197
新TOEIC®テストスコアアップ	194
新TOEIC®テストハイパー模試	196
新漢語林	155
新コンサイス和独辞典	172
数字の入力	62
ズーム	48
図から検索	187
すぐ出るサーチ	32, 39
すぐ出るサーチ設定	221
スピーカー	24, 97
スペイン語経済ビジネス用語辞典	181
スペイン語自遊自在	184
スペース	204
スペル／原形候補検索	81
スペルチェック	80
スポーツ用語辞典	192
成句	94
成句検索	82
世界の料理・メニュー辞典	186
世界文学100作品	190

設定	221
センサー設定	221
センタリング	83
総画数	42, 156
操作補助説明	32
挿入	63, 221
ソフトアイコン	51
ソフトキーボード	68, 72
ソフトキーボード設定	223

た行

タイ語自遊自在	184
大修館 四字熟語辞典	159
対面表示	131
タッチペン	25, 51, 64
縦書き表示	50
縦配置表示	50
単語帳	126
地図から検索	44, 188
中国語自遊自在	184
追加コンテンツ	142
綴り字記号がつく文字を含む	
言語の入力	58
訂正	63, 69
手書き大	70
手書き認識設定	221
手書きパネル	26, 65
手書きパネルコントラスト設定	222
手書きパネル調整	222
デジタル大辞泉	154
電源を入れる・切る	21
電子辞書でどこでも英会話	169
電卓を使う	133
電池交換	217
電池残量	22
電池設定	222

ドイツ語自遊自在	184
トゥルーボイス	98
ドクターパスポート	185
独和大辞典	171
とっておきの英会話表現辞典	164
どんな追加コンテンツが あるか調べる	140

な行

日本—その姿と心—	189
日本語コロケーション辞典	157
日本語ソフトキーボード	72
日本文学300作品	189
入力設定	221
認識	66, 71
脳鍛アプリ 数字パズル	199
ノート	106

は行

ハードアイコン	24, 52, 226
はじめての英会話	166
パソコン用語事典	193
パターン1	39
パターン2	40
パターン3	41
パターン4	42
パターン5	44
ハンゲルの入力	60, 68
ビジュアル 大世界史	187
ヒストリー	79
筆順	155
ひとり歩きのトルコ語	185
ひとり歩きのフィリピン語	185
ひとり歩きのブラジル ・ポルトガル語	185
百科事典マイペディア	188

ひらがなの入力	55
ピンイン入力	59
フォトビューワー	143
複合語	94
複数辞書アルファベットで 検索	77, 203
複数辞書日本語で検索	73, 202
部首画数	156
部首内画数	156
部首読み	42, 156
付箋	124
付属品	16
プチロワイヤル和仏辞典	175
ブックスタイル表示	50, 131
仏和大辞典	174
ブランクワード	205
フランス語自遊自在	184
ブリタニカ国際大百科事典	186
プレビュー	32
プログレッシブ和英中辞典	162
ページ送り	45
ヘッドホン	97
変化表	87
保証・アフターサービス	246

ま行

マーカー単語帳	126
見出し語検索	39, 81
ミニ辞書	90
明鏡国語辞典	155
明鏡 ことわざ成句使い方辞典	159
メインパネル	19, 24
メインパネル明るさ設定	222
メインパネル調整	222
メッセージ	213
メニュー	35

メモリーカード	145
文字サイズ	47
文字を消す	63, 69
文字を直す	63, 69
戻る	31

や行

優先設定	78
用例	94
読み上げ	100

ら行

ライブラリー	138
リスト (一覧)	32
リスト件数	33
リセット	216
類語例解辞典	158
ルビ (振り仮名) の表示	224
ルビ表示機能	190
レイアウト	49
例文検索	82
ローマ字かな入力	55, 222
ロシア語自遊自在	184
ロシア文字の入力	62, 68
ロワイヤル仏和中辞典	174

わ行

和伊中辞典	177
ワイルドカード	205
ワインコンパニオン	192
和西辞典	179