

EX-word

DATAPLUS 4

XD-GF6500

取扱説明書

保証書付

- ご使用前に「安全上のご注意」をよくお読みの上、正しくお使いください。
- 本書は、お読みになった後も大切に保管してください。

本機をご使用になる前に

こんなことができます

基本的な使いかたを紹介します

辞典をひく

画面の見かた・検索方法（ことばの調べかた）がわかります

文字入力のしかた

キーボードやタッチペンを使った文字の入れかたを説明します

便利なひきかたいろいろ

より便利にひくための応用編です

役立つ機能いろいろ

ことばを調べる以外にいろいろな使いかたがあります

収録辞典の使いかた

収録されている辞典の使いかたを説明します

お役立ち情報

困ったときや電池を交換したいときなどの情報があります

用語から探す（さくいん）

安全上のご注意

このたびは本機をお買い上げいただきまして、誠にありがとうございます。

ご使用になる前に、この「安全上のご注意」をよくお読みの上、正しくお使いください。



危険

この表示を無視して誤った取り扱いをすると、人が死亡または重傷を負う危険が差し迫って生じることが想定される内容を示しています。



警告

この表示を無視して誤った取り扱いをすると、人が死亡または重傷を負う危険が想定される内容を示しています。



注意

この表示を無視して誤った取り扱いをすると、人が傷害を負う危険が想定される内容および物的損害のみの発生が想定される内容を示しています。

絵表示の例



○記号は「してはいけないこと」を意味していません（左の例は分解禁止）。



●記号は「しなければならないこと」を意味しています。

危険

電池について

電池からもれた液が目に入ったときは、すぐに次の処置を行ってください。



1. 目をこすらずにすぐにきれいな水で洗い流す。
2. ただちに医師の治療を受ける。
そのままにしておくと失明の原因となります。

警告

使用場所について



本機を病院内や航空機内など、携帯電話の使用が禁止されている場所では使用しないでください。周辺の電子機器に影響を及ぼす恐れがあります。



また、医療用電子機器から離して使用（携帯・保管）してください。ペースメーカーなどをご使用の方は、本機を胸部（胸のポケット）で使用すると、磁力の影響を受けることがあります。

万一異常を感じたらただちに本機を体より離し、医師に相談してください。

警告

煙、臭い、発熱などの異常について



煙が出ている、へんな臭いがする、発熱しているなどの異常状態のまま本機を使用しないでください。そのまま使用すると、火災・感電の原因となります。すぐに次の処置を行ってください。

1. 電源スイッチを切る。
2. USBケーブルをはずす。
3. お買い上げの販売店またはカシオテクノ修理相談窓口にご連絡する。

火中に投入しない



本機を火中に投入しないでください。破裂による火災・けがの原因となります。

分解・改造しない



本機を分解・改造しないでください。感電・やけど・けがの原因となります。

内部の点検・調整・修理はお買い上げの販売店またはカシオテクノ修理相談窓口にご依頼ください。

警告

電池の液もれについて



本機内で電池が液もれしたまま使用すると、火災・感電の原因となりますので、ただちに本機の使用をやめてお買い上げの販売店、またはカシオテクノ修理相談窓口にご連絡してください。

電池について

電池は使いかたを誤ると、液もれによる周囲の汚損や、破裂による火災・けがの原因となります。次のことは必ずお守りください。



- 分解しない、ショートさせない
- 加熱しない、火の中に投入しない
- 新しい電池と古い電池を混ぜて使用しない
- 種類の違う電池を混ぜて使用しない
- アルカリ乾電池を充電しない
- 極性（+と-の向き）に注意して正しく入れる



警告

USBケーブルについて

USBケーブルは使いかたを誤ると、傷つきや、破損による火災・感電の原因となります。次のことは必ずお守りください。



- 濡れた手でUSBケーブルやプラグに触れない



- 付属品以外の物を使用しない
- 加熱したり、加工したりしない
- 無理に曲げたり、ねじったり、引っ張ったりしない



- ケーブルやプラグが傷んだらお買い上げの販売店またはカシオテクノ修理相談窓口にご連絡する
- プラグを抜くときは、ケーブルのプラグを持って抜く(ケーブルを引っ張らない)
- ケーブルのプラグはコネクターの奥まで確実に差し込む
- 旅行などで長期間使用しないときは、USBケーブルのプラグをコネクタから抜く

警告

別売のカードの取り扱いについて



本機に別売のデータカード（microSD版）や市販のmicroSDメモリーカードを使用する際は、小さなお子様が飲み込まないように取り扱いに注意してください。

注意

表示画面について



- 液晶表示画面を強く押したり、強い衝撃を与えないでください。液晶表示画面のガラスが割れてけがの原因となることがあります。
 - 液晶表示画面が割れた場合、表示画面内部の液体には絶対に触れないでください。皮膚の炎症の原因となることがあります。
-  • 万一、口に入った場合は、すぐうがいをして医師に相談してください。
- 目に入ったり、皮膚に付着した場合は、清浄な流水で最低15分以上洗浄した後、医師に相談してください。

注意

磁気カードに近づけない



クレジットカード、キャッシュカード、プリペイドカードなどの磁気を帯びたものを本機に極端に近づけないでください。

本機は磁気を帯びた部品を使用しているため、磁気カードが使用できなくなることがあります。

重いものを置かない



本機の上に重いものを置かないでください。バランスがくずれて倒れたり、落下してけがの原因となることがあります。

電池について

電池は使いかたを誤ると液もれによる周囲の汚損や、破裂による火災・けがの原因となることがあります。次のことは必ずお守りください。



- 本機で指定されている電池以外は使用しない



- 長時間使用しないときは、本機から電池を取り出しておく



- 充電電池を使う場合は、三洋電機株式会社製の単4形eneloop[®]（エネループ）のみを使用する（ご使用の際は、必ずeneloop[®]に付属の取扱説明書などをお読みの上、正しくお使いください。）

注意

ヘッドホン端子/USBケーブル接続コネクターへの接続

-  ヘッドホン端子やコネクター部には、付属品以外のものを接続しないでください。火災、感電の原因となることがあります。

ヘッドホンについて

-  ヘッドホンを差し込んだまま、本機をぶらさげたりしないでください。落下によるけがの原因となることがあります。

音量について

-  ヘッドホンを使うときは音量に注意してください。大音量で聞くと難聴の原因となることがあります。

大切なデータは控えをとる

-  本機やmicroSDメモリーカードにパソコンから転送した内容は、パソコン側のデータも消去せずバックアップとして保管してください。本機の故障、修理などにより、記憶内容が消えることがあります。

使用上のご注意

その他の使用上のご注意

- **本機は精密な電子部品で構成されています。データが正常に保持できなくなったり、故障の原因になりますので、以下のことに注意してください。**
 - ・ 落としたり、「強い衝撃」、「曲げ」、「ひねり」などを加えないでください。また、ズボンのポケットに入れたり、硬いものと一緒にカバンに入れないようにご注意ください。
 - ・ ボールペンなど尖ったものでキー操作しないでください。
 - ・ 液晶画面（メインパネル）や手書きパネルに強い力を加えたり、ボールペンなど尖ったもので突いたり入力したりしないでください。液晶画面や手書きパネルの一部はガラスでできていますので、傷ついたり、割れることがあります。
 - ・ 分解しないでください。分解により故障した場合は、保証期間内でも有料修理となります。
 - ・ 静電気が発生しやすい場所では使わないでください。
- **極端な温度条件下での使用や保管は避けてください。**

低温では表示の応答速度が遅くなったり、点灯しなくなったりします。また、直射日光の当たる場所や窓際または暖房器具の近くなど、極端に温度が高くなる場所には置かないでください。ケースの変色や変形、または電子回路の故障の原因になります。
- **湿気やほこりの多い場所での使用や保管は避けてください。**

水が直接かかるような使用は避けるとともに、湿気やほこりにも十分ご注意ください。電子回路の故障の原因になります。
- **お手入れの際は、乾いた柔らかい布をご使用ください。**





特に汚れがひどい場合は、中性洗剤に浸した布を固くしぼっておふきください。なお、シンナーやベンジンなどの揮発性溶剤は使用しないでください。キーの上の文字が消えたり、ケースにシミを付けてしまう恐れがあります。

この装置は、クラスB情報技術装置です。この装置は、家庭環境で使用することを目的としていますが、この装置がラジオやテレビジョン受信機に近接して使用されると、受信障害を引き起こすことがあります。
取扱説明書に従って正しい取り扱いをしてください。

VCCI-B

あらかじめご承知いただきたいこと

- 本書の内容については、将来予告なしに変更することがあります。
- 本書の内容については万全を期して作成いたしました。が、万一ご不審な点や誤りなど、お気づきのことがありましたらご連絡ください。
- 本書の一部または全部を無断で複製することは禁止されています。また、個人としてご利用になるほかは、著作権法上、弊社に無断では使用できません。
- 本書および本機の使用、故障・修理などによりデータが消えたり変化したことによって生じた損害、逸失利益、または第三者からのいかなる請求につきましても、弊社では一切その責任を負えません。
- 本書に記載している画面やイラストは、実際の製品と異なる場合があります。また、キーおよびアイコンは、簡略化して記載しています。

(例：  → 、 → )

「本機の画面に表示される字体」について

- 本機の画面に表示される字体は J I S X 0213 : 2004 の漢字集合に準拠したフォントを使用しています。
2004年改正で変更のあった字形に対応しています。
例 「逢」 → 「逢」、「辻」 → 「辻」、「飴」 → 「飴」、「祇」 → 「祇」、「葛」 → 「葛」、「撰」 → 「撰」 など
- 本機の画面に表示される表・図は画面上での一覧性を重視して収録しており、一部に簡略化されたフォントを使用しています。また、表・図以外でも本機の表示ドット構成の都合により、簡略化された字体が表示されることがあります。

登録商標・商標の表記について

以下の用語は、それぞれ各社の登録商標または商標です。

- 「eneloop®」は、三洋電機株式会社の登録商標です。
- なお、本書中には、以下の用語の™マーク、®マークを明記していません。
- Microsoft、Windows、Windows NT、Windows Vista、Windows Mediaは、米国Microsoft Corporationの米国およびその他の国における登録商標です。
 - MacintoshおよびMac OSは、米国および他の国々で登録されたApple Inc.の商標です。
 - microSD、microSDHCは、SD Card Associationの商標です。
 -  microSDロゴは商標です。
 - 本機に収録している辞典などのデータ中に掲載されている商品名は、各社の商標または登録商標です。

目次

安全上のご注意	表紙の裏
使用上のご注意	8
その他の使用上のご注意	8
あらかじめご承知いただきたいこと	9
「本機の画面に表示される字体」について	9
登録商標・商標の表記について	10

本機をご使用になる前に

付属品を確認しましょう	15
USBケーブルを使ったパソコンとの接続について	15
製品シリアルナンバーについて	16
初めてお使いになるときは	17
電源を入れる・切る	20
バックライト／電池寿命について	21
各部の名前と働き	22
タッチペンを取り出す・しまう	23
タッチペン使用上のご注意	24

こんなことができます

こんなことができます	26
国語辞典を使ってみる	28

辞典をひく

画面の見かた	30
使いたい辞典を選ぶ	32
メニューから辞典を選ぶ	32
辞典／モードキーで辞典を選ぶ	33
ことばを調べる	35
パターン1 調べたいことばの最初の何文字か入力	36
パターン2 調べたいことばを入力後、 訳／決定 を押す	37
パターン3 見出しをたどる	38

パターン4 複数の条件を入力して絞り込む	39
パターン5 画面の項目をタッチする	41
画面の基本操作	42
説明の続きを見る	42
前後の見出し語に切り替える	43
別の辞典に切り替える	43
文字の大きさを変える	44
ズームする	45
レイアウトを変える	46

文字入力のしかた

キーボードを使う	48
キーボードで文字を入力する	48
間違った文字を訂正する	57
タッチペンを使う	58
クイックパレットで操作する	58
辞典を選ぶ	59
単語や項目を選ぶ	59
タッチペンを使ってスクロールする	60
手書きパネルに文字を入力する	61
日本語ソフトキーボードを使う	67

便利なひきかたいろいろ

複数の辞典から調べる	68
調べたいことばをかなで検索する	68
漢字を手がかりにことばを検索する	69
日本語のキーワードから英語の例文を検索する	70
調べたいことばをアルファベットで検索する	72
調べたい例文や成句をアルファベットで検索する	72
一度調べたことばを再度調べる	74
英単語のスペルをチェックする	75
「見出し語検索」から正確なスペルを調べる	76

成句や例文を調べる	77
同じ辞典で連続してことばを調べる	80
別の辞典にジャンプして調べる	82
画面に二つの辞典を並べて調べる	84
意味の画面からさらに深く調べる	86

役立つ機能いろいろ

音声を聞く	89
ネイティブの発音を聞く（トゥルーボイス [®] ）	90
合成音声で発音を聞く（7言語音声読み上げ）	92
音声機能の設定をする	93
メモやカードの書きかた	95
フリーメモを使う	96
暗記カードを使う	98
暗記カードを作る	98
暗記カードを使う	102
暗記カードの音声を聞く	104
暗記カードで書き取りして覚える	105
暗記カードの書き取り結果を見る	107
暗記カードの名前を変える	107
見出しメモを使う	109
単語帳を使う	111
本機を傾けて操作する	115
電卓を使う	117
よく使う辞典をお気に入りに登録する	120
ライブラリーを活用する	122
ライブラリーとは？	122
ライブラリーを使うための準備	123
「EX-wordテキストローダー」「EX-word音声CDローダー」	124
追加コンテンツ	124

別売のデータカードやmicroSDメモリーカードを使う	125
プロジェクターに接続する	128

収録辞典の使いかた

本章の説明の見かた	129
収録辞典一覧	132

お役立ち情報

困ったときは	210
こんなときには	210
こんな症状が起こったら	215
こんなメッセージが出たら	219
リセットするときは	222
電池を交換する	223
設定の変更	226
キー／アイコンの名前と働き	231
ローマ字／かな対応表	235
仕様	237
さくいん	240
保証・アフターサービスについて	246
お客様ご相談窓口	247

付属品を確認しましょう

ご使用になる前に、以下の付属品がそろっているか確認してください。

- アルカリ単4形乾電池 2本
- USBケーブル（パソコンやプロジェクターと接続するときに使用します）
- 専用ヘッドホン
- タッチペン（本体裏面に収納されています）
→ 23ページ)

※お買い上げになった商品（特別梱包商品など）によっては、付属品が異なる場合があります。

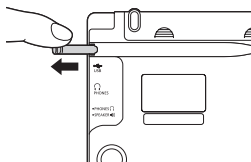

本機をご使用になる前に

USBケーブルを使ったパソコンとの接続について

本機は単体でご使用できます。

また、付属のUSBケーブルを使ってパソコンと接続し、弊社電子辞書用の別売の追加コンテンツ・テキストファイル・音声データを本機に取り込むこともできます。

本機とパソコンを接続するには、専用のUSBドライバーが必要となります。接続する前に、用途に応じて必ず専用のソフトをパソコンにインストールしてください。

- 専用ソフトをインストールする前に本機とパソコンを接続すると、誤動作の原因になります。
- 専用ソフトをインストールすると、データ転送に必要な専用USBドライバーが自動的にインストールされます。
- 詳しくは、「ライブラリーを活用する」(→ 122ページ)をご覧ください。

製品シリアルナンバーについて

本機の裏面に記載されている製品シリアルナンバー（数字とアルファベットの組み合わせ15桁）は、オンラインサービス登録に使用するものです。製品の紛失盗難時に“製品の特定”を保証するものではありません。

- オンラインサービスにつきましては、以下のホームページをご覧ください。

<http://casio.jp/exword/register/>

- ・ 別途メールアドレスが必要です。
- ・ シリアルナンバー入力時には、数字とアルファベットを間違えないようご注意ください。

「0」（ゼロ）と「O」（オー）、「Q」（キュー）
「1」（イチ）と「I」（アイ）

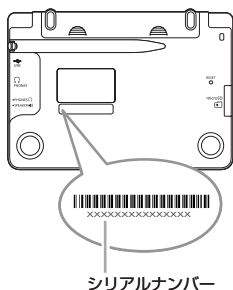

初めてお使いになるときは

本機を使用する前に、付属のアルカリ単4形乾電池2本を入れてください。

本機をご使用になる前に

1 電池ボタンを取り外す

2カ所の  部分を押しながら矢印の方向へスライドさせます。

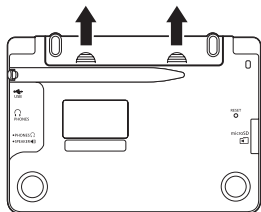

2 乾電池2本を入れ、電池ボタンを取り付ける

①電池の(-)極側をバネに押し付けながら

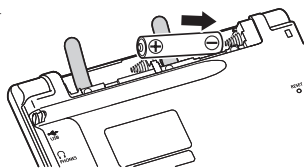

②取り出し用リボンの上に電池が載るようにして、(+)極側をケースに押し込みます。

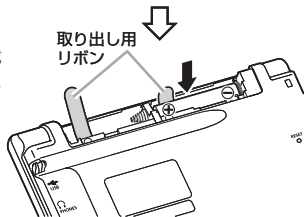

正しくセットされた状態

- ・ バネがはみ出していない
- ・ 取り出し用リボンが電池の下にもぐり込んだりせず、まっすぐ上に出ている
- ・ 電池の極性（+-）が間違っていない

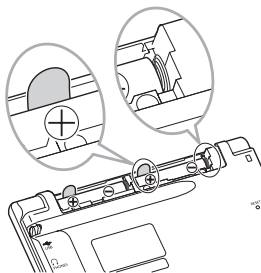

③ 本体に電池プタを取り付けます。

3 本体裏面から付属のタッチペンを取り出し、本体裏面にあるリセットボタンを押す

※つまようじや鉛筆など、先端の折れやすいものを使わないでください。故障の原因になります。

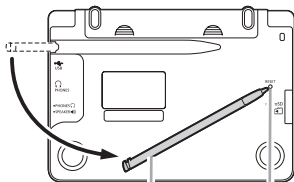

タッチペン リセットボタン

4 中央部分に指をかけて、本機を開ける

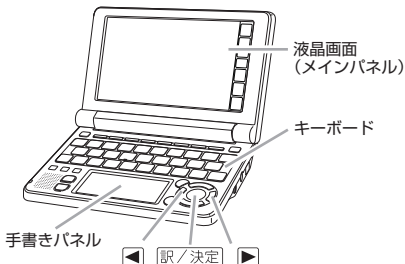
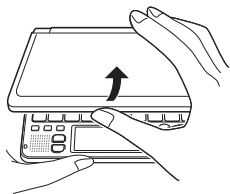

「メインパネルコントラスト設定」の画面が表示されます。

必要に応じて、◀ または ▶ を押して画面の明るさを調整します。

※ コントラストと電池の設定画面が表示されているときは、キーボードのキーを押して操作を進めてください（メインパネルの「◀ 淡く」や「濃く ▶」をタッチしても認識しません）。

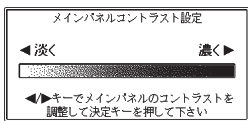

5 「訳／決定」を押す

「手書きパネルコントラスト設定」の画面が表示されます。

必要に応じて、◀ または ▶ を押して手書きパネルの明るさを調整します。

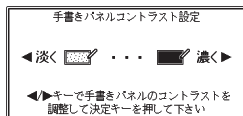

6 「訳／決定」を押す

「電池設定」の画面が表示されます。

7 「●アルカリ電池」になっていることを確認する

付属のアルカリ乾電池ではなく、市販のeneloop®（エネLOOP）を入れた場合は、▼を押して「●充電池」にしてください。

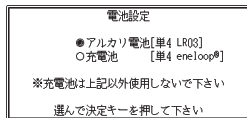

8 「訳／決定」を押す

メニュー画面が表示されます。タッチペンは元の収納部（本体表面）に戻します（→ 23ページ）。

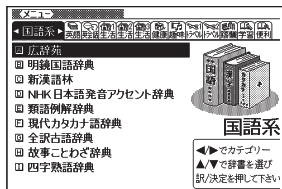

- 本機には、単4形アルカリ乾電池2本が付属しています。電池は自己放電によりいくらか消耗している場合があり、「仕様」（→ 237ページ）に記載されている使用時間に満たないうちに寿命となることがあります。
- ご使用方法やmicroSDメモリーカードの種類/使用状況によっては、電池寿命が著しく短くなることがあります。
- 本機はアルカリ乾電池およびeneloop®に対応しています。指定以外の電池を本機に使用しないでください。電池の特性と本機の仕様の不一致により、所定の電池寿命を満たさなかったり、誤動作の原因となることがあります。
- 辞書をひく操作の前に、必ず48ページをお読みの上、かな文字の入れかたをご確認ください。工場出荷時には「ローマ字かな入力」方式に設定されています。

電源を入れる・切る

本機は、開け閉めすることで電源の入・切が自動でできるようになっています。

本機の開けかた

中央部分に指をかけて、開けます。

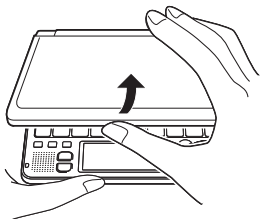

電源を入れる

本機を開けると、自動的に電源が入ります。

- 前回電源を切ったとき（または自動的に切れたとき）と同じ画面が表示されます。
- 電池の無駄な消費を避けるため、電源が入った状態で数分間何も操作をしないと、自動的に電源が切れます（オートパワーオフ → 226ページ）。
- 電源が切れているときに ^{電源} を押すと電源が入ります。



電源を入れるとともに、希望の辞典を表示するには

電源が切れているときに、辞典/モードキー（→ 33ページ）の中から希望の辞典のキーを押します。

電源を切る

本機を閉じると、自動的に電源が切れます。

- 電源が入っているときに ^{電源} を押すと電源が切れます。

バックライト／電池寿命について

薄暗い所で画面を見やすくするには、バックライトを点灯させます。
電池の消耗を少なくするために、必要がなければバックライトは消してください。

バックライトを点灯させるには

バックライトの点灯時間には、「約30秒」と「約3分」の2種類があります。

- 約30秒間点灯させる：を押します。
 - 約3分間点灯させる：を押し、離してからを押します。
- 何もキー操作をしないと、約30秒後または約3分後に自動的に消えます。
(何かのキーを離さず押している場合でも、同様に自動的に消えます。)
また、音声出力中は、キーを押してもバックライトは点灯しません。

バックライトを消すには

もう一度を押します。

電池寿命について

- バックライトや音声機能を頻繁に使うと、電池寿命が短くなります。

電池	使用条件	バックライト	電池寿命*
アルカリ乾電池	1時間中 入力・検索4分間、表示55分間、スピーカーで1分音声出力	点灯なし	約70時間
		3分点灯	約60時間
		連続点灯	約20時間
	スピーカー、またはヘッドホンで音声出力を繰り返したとき	点灯なし	約10時間
eneloop®	1時間中 入力・検索4分間、表示55分間、スピーカーで1分音声出力	3分点灯	約40時間 (参考値)
		点灯なし	約9時間 (参考値)

*新品のアルカリ乾電池または満充電にした新品のeneloop®を、25℃の場所で使用した場合。

*電池寿命は、おおよその目安です。

各部の名前と働き

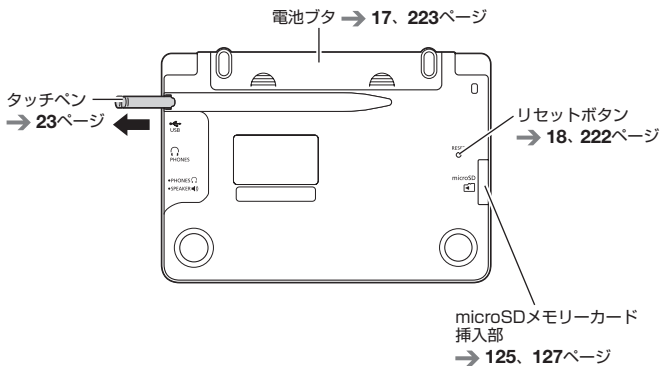
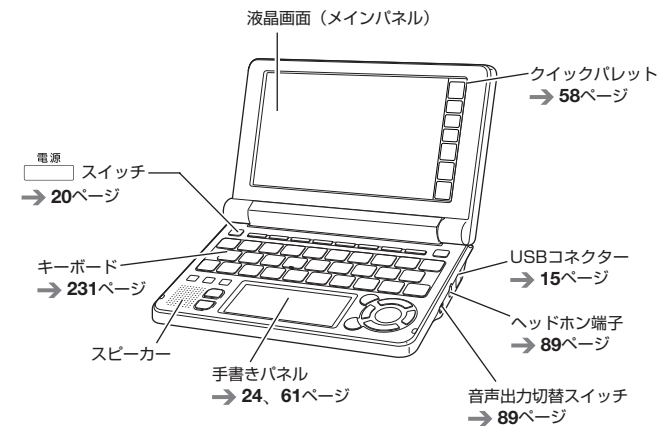

タッチペンを取り出す・しまう

本機では、タッチペンを使って「手書きパネル」に文字を書いたり、画面にタッチして操作を進めたりすることができます。

- タッチペンを使った操作の進め方について → 58ページ

タッチペンを取り出す

タッチペンは本体裏面に収納されています。
タッチペンの先端に指をかけ、まっすぐ引き出します。

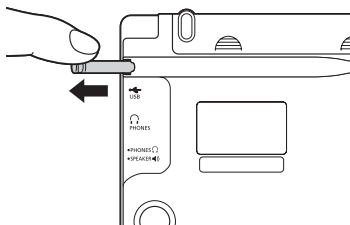

タッチペンをしまう

タッチペンの先端をまっすぐ押し込むようにしてしまいます。

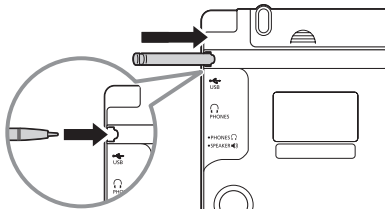

- 落ちないように、しっかりと奥まで入れてください。

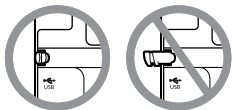

- タッチペンをなくさないように注意してください。

タッチペン使用上のご注意

- 画面や手書きパネルにタッチするときは、力を入れる必要はありません。
- 画面や手書きパネルの表面を強く押ししたり、力を込めて入力したりしないでください。画面や手書きパネルにひびが入ったり、割れたりすることがあります。
- 画面（メインパネル）にタッチするときは、画面の背側に手を添えてください。

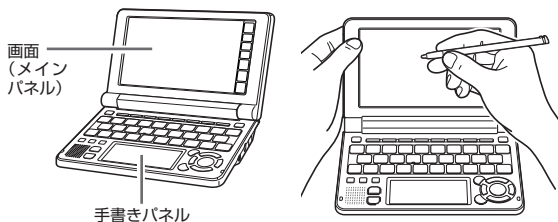

- タッチした文字やアイコンが正しく認識されない(反応しない)ときや、タッチペンでタッチする位置と表示される手書き文字が微妙にずれているときは、手書きパネル調整を行ってください。(→ 230ページ)

例)

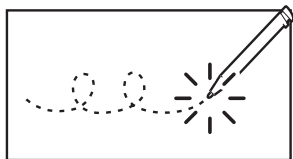

反応しない

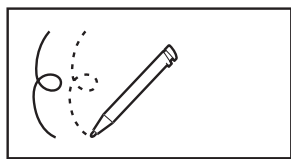

手書き文字がずれる

保護フィルム（別売）使用時のご注意

別売の保護フィルムを本機に貼り付けていて以下の症状がある場合は、保護フィルムの状態を確認してください。

- 本機が正常に動作しない（ロックする、フリーズする）
- タッチした文字やアイコンが正しく認識されない
- 手書きした文字がずれる
- キーボードを押しても反応しない

メインパネル（または手書きパネル）とパネル枠のすき間に保護フィルムが入り込んでいないか

メインパネル

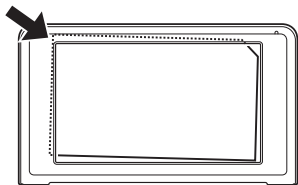

手書きパネル



メインパネル（または手書きパネル）と保護フィルムの上に異物が付着していないか

メインパネル

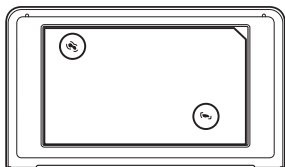

手書きパネル



こんなことができます

初めて
お使いになるときは

最初に、「初めてお使いになるときは」の準備を済ませておきます。
→ 17～19ページ

「メイキョウシスイ
(明鏡止水)」って、
どういう意味だっけ？

新聞やテレビを見ているとき、
ふと耳にしたことばが気になる
ことはありませんか？
エクスワードならば、その場
で解決！

EX-word(エクスワード)
を開く

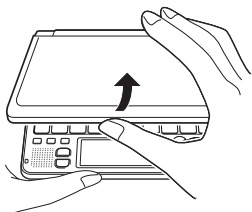

開くと、自動的に電源が入ります。



辞典を選ぶ

カテゴリー

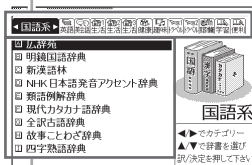

辞典名

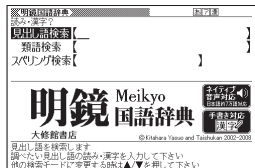

辞典はカテゴリーごとに分かれています。
メニュー画面から、好きな辞典を選びます。

ことばを調べる

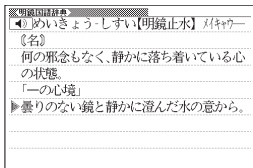
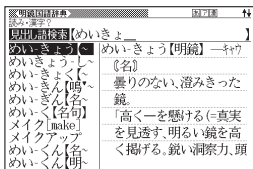

調べたいことばを入力、または、見出しをたどって調べます。

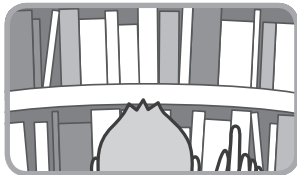

4. ▲▼で「明鏡国語辞典」を選びます

5. 訳/決定を押します

- ・最初の画面が表示されます。

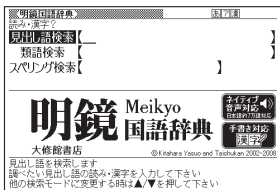

- ・収録辞典について → 132ページ

6. MEと押します

- ・「め」で始まることばの一覧と説明画面に切り替わります。

7. IKYOと押します

- 「めいきょ」と入力したところで、一覧に「めいきょうすい」が現れます。

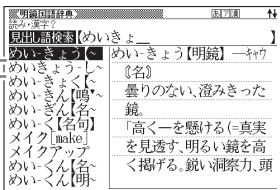

- ・ことばを調べる → 35ページ
- ・キーボードを使う → 48ページ
- ・タッチペンを使う → 58ページ

8. ▲▼で「めいきょうすい」を選びます

9. 訳/決定を押します

- ・意味が表示されます。
- ・一つ前の画面に戻るときは 戻る/リストを押します。

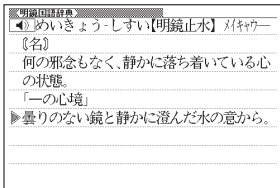

- ・画面の基本操作 → 42ページ
- ・便利なひきかたいろいろ → 68ページ
- ・役立つ機能いろいろ → 89ページ

画面の見かた

ガイダンス

画面右下または画面下部にガイダンス（操作補助説明）が表示されます。ガイダンスに従って操作してください。

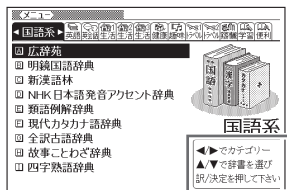

ガイダンス

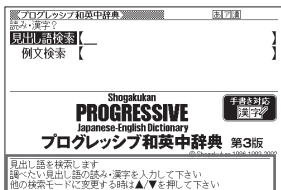

ガイダンス

リスト（一覧）とプレビュー

調べたいことばの文字を入力すると、入力中の文字に該当する候補のリストが表示されます（すぐ出るサーチ）。また、反転表示されている候補のことばの意味、解説の一部が画面右側に表示されます（プレビュー）。

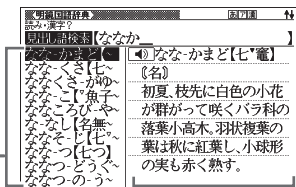

リスト

プレビュー

リスト件数と画面の続き表示

リスト件数表示は、候補が1000件以下のときに、候補の総数とその中での順番を示します。

↑ ↓記号は、画面の上下に続きがあることを示します。

リスト件数表示

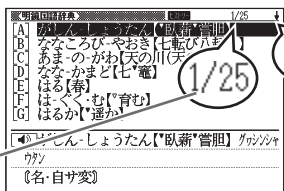

↑ ↓記号

意味や解説の画面で表示される記号

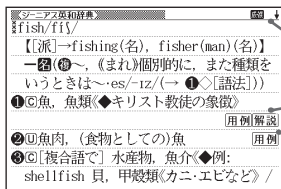

成句または複合語記号

解説記号

用例記号

記号	意味
	そのことばの解説(図など)が収録されていることを示します。 → 86ページ
	「新漢語林」で、調べている漢字を含む熟語が収録されていることを示します。→ 86ページ
	調べている単語を使った成句や複合語が収録されていることを示します。→ 86ページ 成句は機種によっては、追加コンテンツ使用時に表示されます。
	英語系の辞典などで、調べている単語を使った用例が収録されていることを示します。→ 86ページ
	このマークの右または下の内容が、ネイティブの発音による音声で聞けることを示します。→ 90ページ
	この表示が出た場合、ネイティブによる発音で音声を聞くことができます。→ 91ページ
	この表示が出た場合、合成音声による発音を聞くことができます。→ 93ページ
	画面の中に英単語があって、発音を聞く操作をすると表示されます。→ 91ページ
	どの言語の発音のルールに従って発音されるかを示します。 → 93ページ
	同じ辞典の中に、そのことばを含む別のことばや、関連項目などが収録されていることを示します。→ 80ページ
	ジャンプ機能を使うと表示されます。→ 81、82ページ
	ヒストリーサーチ機能を使うと表示されます。→ 74ページ
	画面をズームすると表示されます。→ 45ページ
	ガイド機能を使うと表示されます。→ 131ページ
	絞り込み/語順指定検索の使用時、表示のしかたを示します。 → 79ページ

使いたい辞典を選ぶ

本機に収録されている辞典を選ぶには、メニューから選ぶ方法、辞典／モードキーを押して選ぶ方法、タッチペンを使って選ぶ方法があります。

- メニューからは、本機に収録されているすべての辞典や便利な機能などを選ぶことができます。
- 辞典／モードキーに登録されている辞典を選ぶ → 33ページ
- タッチペンを使って辞典を選ぶ → 59ページ

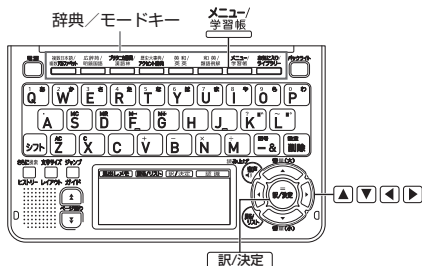

メニューから辞典を選ぶ

1 本機を開ける

- 電源が入り、前回電源を切る直前の画面が表示されます。

2 メニュー／学習帳を押す

- メニュー画面が表示されます。

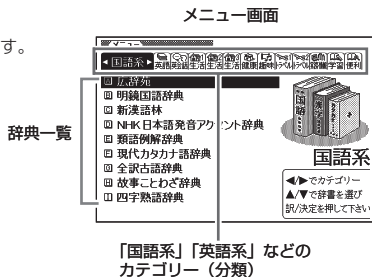

「国語系」「英語系」などの
カテゴリー（分類）

3 ◀▶でカテゴリーを選び、▲▼で辞典を選ぶ

「英語系」の辞典を探す

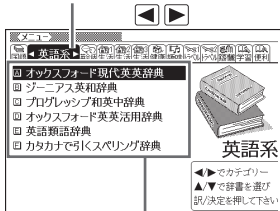

「英語系」の辞典一覧

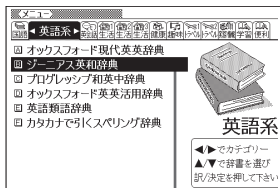

「ジーニアス英和辞典」を選ぶ



4 訳/決定を押す

- 選んだ辞典の最初の画面が表示されます。
- **メニュー/学習帳**を押して、別の辞典を探することができます。
- 辞典一覧で、辞典名の頭にあるアルファベットのキーを押して辞典を選ぶ（最初の画面を表示させる）こともできます。

辞典／モードキーで辞典を選ぶ

辞典／モードキーには、あらかじめよく使われそうな辞典が登録されています。一つのキーには、二つの辞典が登録されています。

- キーを一度押すと一つめの辞典の最初の画面になります。もう一度押すと二つめの辞典の最初の画面になります。

例 広辞苑/
明鏡国語を押す

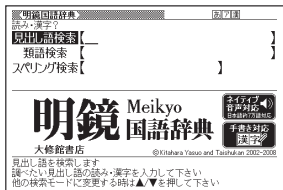
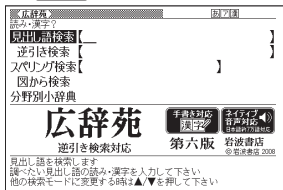

- 一度押すと「広辞苑」の最初の画面、もう一度押すと「明鏡国語辞典」の最初の画面になります。
- **シフト**を押し、離してから**広辞苑/明鏡国語**を押すと、最初に二つめの辞典（ここでは「明鏡国語辞典」）が直接表示されます。

■「お気に入り」「ライブラリー」とは

辞典／モードキーには、「お気に入り／ライブラリー」キーもあります。

これらには、お買い上げいただいたときには何も登録されていません。お客様のお好みで、お気に入りの辞典を登録したりパソコンのテキストを登録したりします。

- 「お気に入り」に好きな辞典を登録 → 120ページ
- 「ライブラリー」にパソコンから電子の本やテキストファイル、音声データを転送して登録 → 122ページ

メニューを拡大する

メニューを拡大して、見やすくすることができます。

メニュー画面で、**文字サイズ**を押します。もう一度 **文字サイズ**を押すと、元のメニュー画面に戻ります。

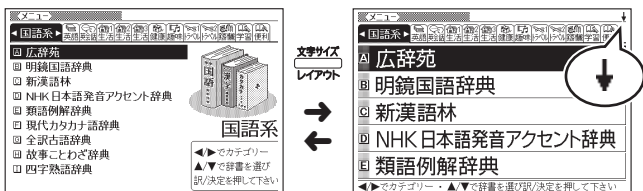

- 辞典の一覧に続きがあるときは、拡大画面右上に↓マークが表示されます。

▲▼を押すと、画面単位で上または下へ送ることができます。

ことばを調べる

辞典を選択したら、辞典の「最初の画面」が表示されます。

調べたいことばを入力したり、目次感覚で希望の見出しを選んだりして辞典の中へと入っていきます（検索します）。

国語辞典の場合

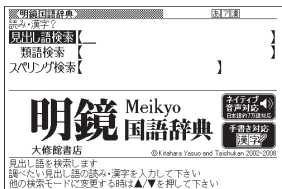

英和辞典の場合

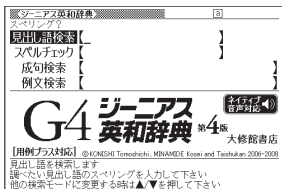

収録辞典のほとんどで、「最初の画面」の使いかた（検索のしかた）は5つのパターンのどれかにあてはまります。

- パターン1：調べたいことばの最初の何文字か入力 → **36**ページ
- パターン2：調べたいことばを入力後、「**訳/決定**」を押す → **37**ページ
- パターン3：見出しをたどる → **38**ページ
- パターン4：複数の条件を入力して絞り込む → **39**ページ
- パターン5：画面の項目をタッチする → **41**ページ

- 辞典によっては、これらのパターンにあてはまらない特殊な検索のしかたがあります。それらについては、「収録辞典の使いかた」（**129**ページ～）で、個別に説明しています。
- それぞれの辞典で、日本語の入力が必要なときは「かな入力」に、アルファベットの入力が必要なときは「アルファベット入力」に、自動的に切り替わります。

パターン1 調べたいことばの最初の何文字か入力

調べたいことばの最初の何文字か入力するだけで検索結果の画面に切り替わります（すぐ出るサーチ）。

- 「すぐ出るサーチ」の機能をオフにする → 226ページ

例「緩急」（かんきゅう）ということばの意味を調べる（明鏡国語辞典）

- 「明鏡国語辞典」は、メニューの「国語系」の中にあります。

1 ▲▼で「見出し語検索」を選ぶ

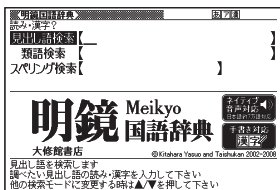

2 「か」と入力する

- 「か」で始まることばの一覧と説明画面に切り替わります。
- キーボードを使った文字入力 → 48ページ
- タッチペンを使った文字入力 → 61ページ

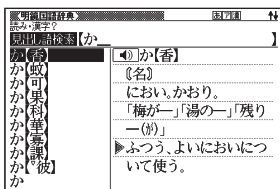

3 「んきゅう」と入力する

「かんきゅう」と入力したところで、一覧に「かんきゅう【緩急】」が現れます。

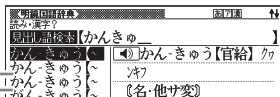

4 ▲▼で「かんきゅう【緩急】」を選び、【訳/決定】を押す

- 意味が表示されます。

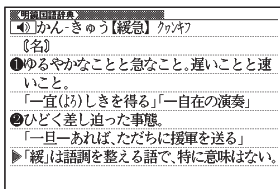

パターン2 調べたいことばを入力後、**【訳／決定】**を押す

調べたいことばを全部入力してから**【訳／決定】**を押して、検索する方法です。

例「happy」という語を使った例文を調べる（英会話とっさのひとこと辞典）

- ・「英会話とっさのひとこと辞典」は、メニューの「英会話」の中にあります。

1 ▲▼で「**【C】例文検索（英単語から探す）**」を選ぶ

- ・または、**【C】**を押します。（見出しの頭にアルファベットがあるときは、そのキーを押して先に進むことができます）

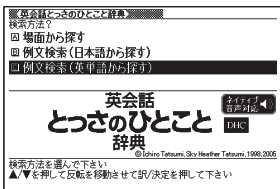

2 **【訳／決定】**を押す

- ・アルファベット入力の状態になります。



3 「happy」と入力する

- ・キーボードを使った文字入力 → 48ページ
- ・タッチペンを使った文字入力 → 61ページ

4 **【訳／決定】**を押す

- ・あてはまる例文の一覧が表示されます。

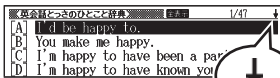

「↓」があるときは、いま表示されている例文の先（下）にさらに続きがあります。

5 ▲▼で調べたい例文を選び、**【訳／決定】**を押す

- ・例文が表示されます。

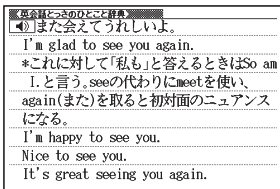

パターン3 見出しをたどる

辞典によっては、あらかじめ用意されている目次を追っていただくだけで目的の情報にたどりつくことができます。

例 英語の会話表現を調べる（英会話とっさのひとこと辞典）

- 「英会話とっさのひとこと辞典」は、メニューの「英会話」の中にあります。

1 ▲▼で「[A] 場面から探す」を選び、[訳/決定]を押す

- または、[A]を押します。（見出しの頭にアルファベットがあるときは、そのキーを押して先に進むことができます）

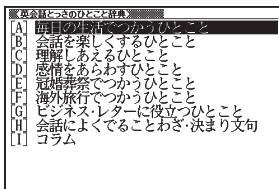

2 ▲▼で「[A] 毎日の生活でつかうひとこと」を選び、[訳/決定]を押す

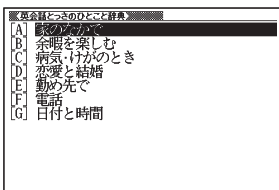

3 ひきつづき、▲▼で見出しを選び、[訳/決定]を押す

- ここでは、「[A]家のなかで」→「[A]起きてから出かけるまで」を選んでいきます。

4 調べたいことばが表示されたら、▲▼でそのことばを選び、[訳/決定]を押す

- 会話表現が表示されます。

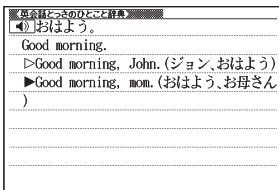

パターン4 複数の条件を入力して絞り込む

複数のキーワードや、ことばと数字など、いくつかの条件を入力して検索する方法です。

例「志」について調べる（新漢語林）

- 「新漢語林」は、メニューの「国語系」の中にあります。
- 「志」という漢字の部首は「心（こころ）」です。また、総画数は「7」です。これらを手がかりに、漢字を調べます。

1 「**C** 単漢字を読み／画数から探す」を選び、「**訳／決定**」を押す

- または、**C**を押します。（見出しの頭にアルファベットがあるときは、そのキーを押して先に進むことができます）

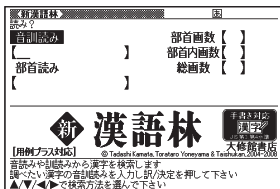

2 **▲▼◀▶** で「部首読み」の欄に移動し、「こころ」と入力した後、「**訳／決定**」を押す

- あてはまる部首の一覧が表示されます。

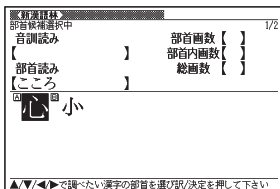

3 **▲▼◀▶** で「心」を選び、「**訳／決定**」を押す

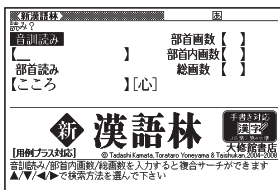

4 ▲▼◀▶で「総画数」の欄に移動し、「7」と入力する

- 数字は、キーボードのいちばん上の列にあります。

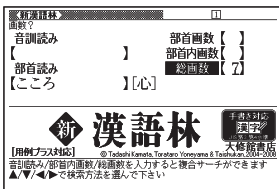

5 訳/決定を押す

- 条件を満たす漢字が一覧で表示されます。

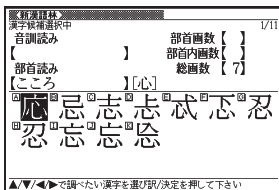

6 ▲▼◀▶で「志」を選び、訳/決定を押す

- 説明が表示されます。

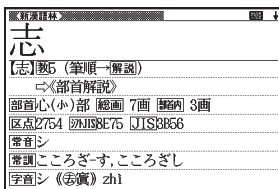

- 音読みまたは訓読みがわかっている場合は、「音訓読み」の欄に読みを入力して調べることができます。
- 「志」の部首画数、部首内画数（部首以外の画数 → 138ページ）がわかっている場合は、それぞれ「部首画数」、「部首内画数」の欄に入力して調べることができます。
- 「部首読み」、「部首画数」で検索した場合は、部首一覧画面も表示されます。
▲▼◀▶で部首を選び、訳/決定を押してください。

パターン5 画面の項目をタッチする

液晶画面（メインパネル）に表示されている項目をタッチペンでタッチして検索する方法です。

例「十勝岳」について調べる（百科事典マイペディア）

- 「百科事典マイペディア」は、メニューの「生活1」の中にあります。

1 タッチペンで「地図から検索」を2回タッチする

- または、▲▼で「地図から検索」を選び、**訳/決定**を押します。

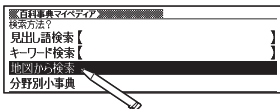

2 タッチペンで「日本地図から山を検索」を2回タッチする

- または、▲▼で「日本地図から山を検索」を選び、**訳/決定**を押します。



3 【北海道】をタッチする

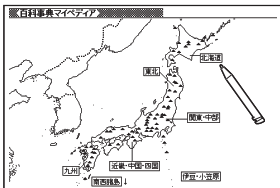

4 【十勝岳】をタッチする

- 説明が表示されます。

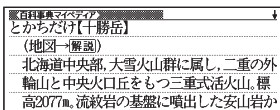
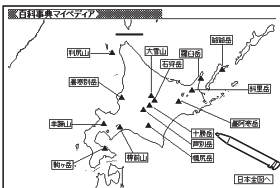

画面の基本操作

ことばの意味や解説など、辞典の中身が画面に表示されているときの基本操作を説明します。

説明の続きを見る

意味や説明が画面に収まりきらないとき、画面右上に↑↓←→が表示されます。キーを使って表示内容を上下左右に動かす（スクロールする）ことができます。

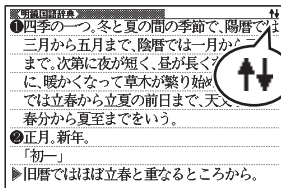

キー	働き
▲ ▼	1行ずつ上へまたは下へと送る（行送り） 押し続けると、早く送ることができます。
▲ ▼	画面単位で上または下へと送る（ページ送り）
◀ ▶	左または右へ送る

- タッチペンを使ってスクロールする場合 → 60ページ
- クイックパレットで操作する場合 → 58ページ

前後の見出し語に切り替える

ことばの意味が画面に表示されているとき、一つ前、一つ後の見出し語に簡単に切り替えることができます。

キーを使って切り替える

【シフト】を押し、離してから ▲ ▼ を押します。

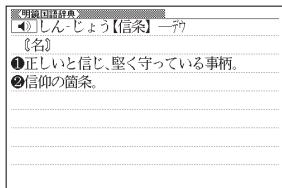

シフト



シフト

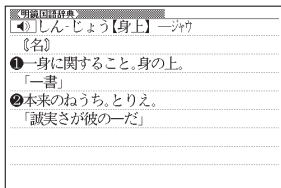

手書きパネルを使って切り替える

【前見出し】または【次見出し】をタッチします。

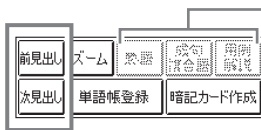

使用できないアイコンは、表示が薄くなります。

別の辞典に切り替える

メニュー/
 学習帳 を押し、メニュー画面に切り替える、または、辞典/モードキーを押して、別の辞典を選びます。

- 使いたい辞典を選ぶ → 32ページ

文字の大きさを変える

意味や解説の画面や、リスト表示・プレビュー表示 (→ 30ページ) の画面で、文字の大きさを変えることができます。

文字サイズ
レイアウト を押すごとに、3段階に切り替わります。

- 以下の例は、それぞれ野線入りのレイアウト (→ 46ページ) の場合です。
- 解説 (表や図) を表示しているときや、「タイ語自遊自在」、学習用コンテンツ (→ 132ページ) / 脳鍛アプリでは、変更できません。
- 韓国語・中国語では16ドット←→24ドットの2段階です。(これらの言語の辞典の非収録機種では、追加コンテンツの利用時)。
- 複数辞書検索／見出しメモのリスト画面では、16ドット←→24ドットの2段階で切り替わります。辞典を選択すると、各辞典に応じた文字サイズで表示されます。
- 本書の画面は、特に記述がないかぎり、24ドット表示時のものです。

日本語系の辞典の場合

文字サイズ
レイアウト を押すごとに、以下のように切り替わります。

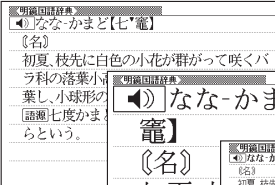
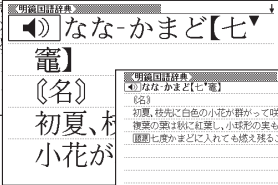
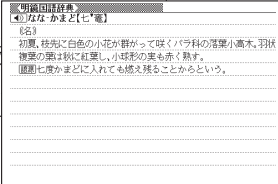
	24ドット (全角20 文字×9行) 表示
	48ドット (全角10 文字×5行) 表示
	16ドット (全角30 文字×13行) 表示

英語・外国語系の辞典の場合

文字サイズ を押すごとに、以下のように切り替わります。

- 日本文学100作品、本機に転送したテキスト(→ 122ページ)も、以下のように切り替わります。

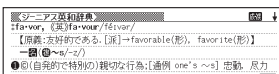

16ドット(全角30
文字×13行)表示

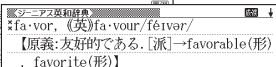
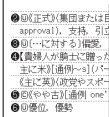

24ドット(全角20
文字×9行)表示

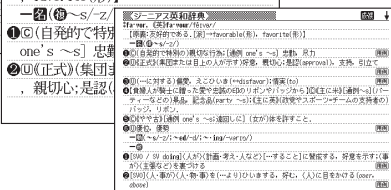

12ドット(全角40
文字×18行)表示

ズームする

意味や解説の画面で、行単位で文字を拡大することができます。

手書きパネルの【ズーム】をタッチすると、画面の1行目がズーム表示されます。

- ズームを終了するときは、手書きパネルの【戻る/リスト】をタッチします。
- 文字のサイズを48ドットまで拡大できる辞典で文字サイズを16ドットにしている場合(→ 44ページ)は、ズーム中にもう一度同じ操作をするとさらにズームすることができます。
- ズーム表示中は、ジャンプ(→ 80、82ページ)、ページ送りなどはできません。
- 文字の大きさ(→ 44ページ)を最大にしているとき、解説(図や表)を見ているときは、ズームできません。
- ▲ ▼ を押すと、ズーム表示の行が切り替わります。

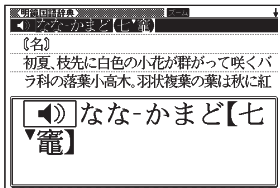

レイアウトを変える

ことばのリスト画面で切り替える

ことばのリスト画面で、**[シフト]** を押し、離してから **文字サイズ** を押すと、以下のようレイアウトが切り替わります。

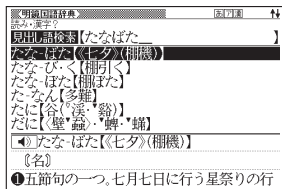
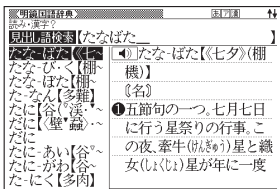

- 「成句」「複合語」「ヒストリー」のリスト画面ではレイアウトの切り替えはできません。

意味の画面で切り替える

ことばの意味の画面で、**[シフト]** を押し、離してから **文字サイズ** を押すと、以下のようレイアウトが切り替わります。

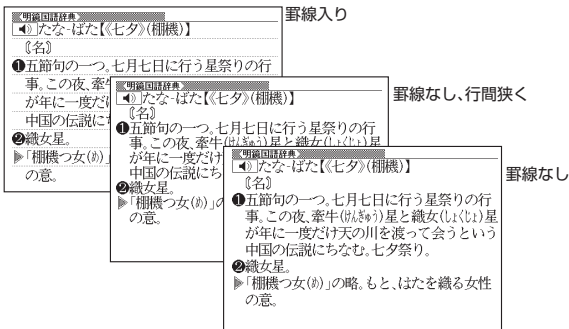

- NHK日本語発音アクセント辞典、解説（表や図）、ガイド機能、学習用コンテンツなどはレイアウトの切り替えはできません。

■縦書きで表示する

日本文学100作品、朗読国語名作集、百人一首、本機に転送したテキストファイル(→ 122ページ)では、2種類の縦書きのレイアウトに切り替えることができます。なお、英語は横書きのまま表示します。

縦書き (横配置)

縦書き (縦配置/ブックスタイル表示)

吾輩(わがはい)は猫である。名前はまた無い。どこで生れたか。と見当(けんとう)がつかぬ。何でも薄暗いじめじめした所でニャーニャー泣いていた事だけは記憶(きおく)している。吾輩(わがはい)はここで始めて人間(にんげん)というものを見た。しかもあとで聞(き)くとそれは書生(しよせい)という人間(にんげん)で、この書生(しよせい)といふのは時々我々(われわれ)を捕(と)つかまえて煮(に)て食(た)うと

吾輩(わがはい)は猫(ねこ)である。名前はまた無い。どこで生れたか。と見当(けんとう)がつかぬ。何でも薄暗いじめじめした所でニャーニャー泣いて、いた事(こと)だけは記憶(きおく)している。吾輩(わがはい)はここで始めて人間(にんげん)というものを見た。しかもあとで聞(き)くとそれは書生(しよせい)という人間(にんげん)で、この書生(しよせい)といふのは時々我々(われわれ)を捕(と)つかまえて煮(に)て食(た)うと

横書き (罫線なし、行間狭く)

↓
横書き (罫線なし)

↓
横書き (罫線入り)

辞典をひく

- 縦書きのレイアウトでは、「さらに検索」、「ズーム」はできません。
- 解説(表や図)、ヒストリー、ガイド機能などは、レイアウトの切り替えはできません。
- 本機を傾けるとレイアウトが縦書き(縦配置)に切り替わります。また、ページ送りをすることができます(→ 115ページ)。

キーボードを使う

本機では、調べたいことばなどを入力する場合、辞典や入力項目によって、自動的に「ひらがな入力」(あいうえお···)、「アルファベット入力」(abcde···)、「数字入力」(1、2、3···)などに切り替わります。

ここでは、キーボードを使って文字を入力する方法を説明します。

- キーボードを使った文字の入力は、複数の文字種（ひらがなと数字など）の入力はできません。
- キーボードを使ってかなを入力する場合、ひらがなで入力されるか、カタカナで入力されるかは各辞典の検索方法によって決まっており、切り替えることはできません。
- 本機では、手書きパネルを使って手書きで文字を入力することもできます。
→ 61ページ
- メインパネルに50音キーボードを表示して文字を入力することもできます。 → 67ページ

キーボードで文字を入力する

ひらがなの入力

ひらがなの入力には「ローマ字かな入力」と「かなめくり入力」があります。

- 本機は、お買い上げいただいたときは「ローマ字かな入力」の状態になっています。
- 「かなめくり入力」に切り替える → 49ページ

ローマ字かな入力

ローマ字かな入力とは、ひらがなをローマ字のつづりで入力する方法です。例えば、「いんこ」と入力する場合は、**□** **N** **K** **□**とキーを押します。

ローマ字かな入力のときに使うキー

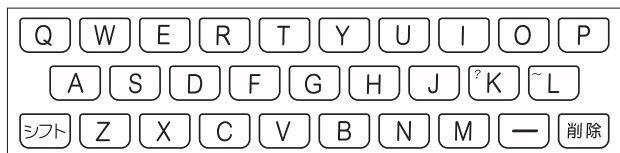

例

入力することば	押すキー
いんこ	□ N K □
みかん	M I K A N N
さんぽ	S A N N P O または S A M P O
きょう	K Y O U
らっこ	R A K K O または R A X T U K O
えーる	E - R U
とーるーず	T W U - R U - Z U

- どのキーを押すかを調べるには → 「ローマ字／かな対応表」 235ページ

かなめくり入力

かなめくり入力とは、「く」なら \square を3回、というように携帯電話と同じ感覚でひらがなを入力する方法です。

かなめくり入力に切り替える

本機は、お買い上げいただいたときはローマ字かな入力の状態です。

かなめくり入力にするには以下のようにして切り替えます。

- 1 \square を押し、指を離して \square を押す

- 「設定項目」の画面が表示されます。

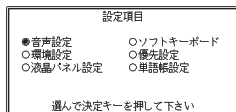

- 2 \blacktriangle \blacktriangledown \blacktriangleleft \blacktriangleright で「環境設定」を選び、 \square を押す

- 「環境設定」の画面が表示されます。

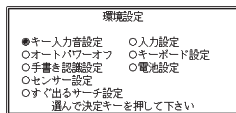

- 3 \blacktriangle \blacktriangledown \blacktriangleleft \blacktriangleright で「キーボード設定」を選び、 \square を押す

- 4 \blacktriangledown で「かなめくり入力」を選び、 \square を押す

- ローマ字かな入力に戻すには、上記の手順で「ローマ字かな入力」を選びます。

かなめくり入力のに使うキー

あ	か	さ	た	な	は	ま	や	ら	わ
							ゝ	。	
シフト							—	削除	

例

入力することば	押すキー
ものわかり	ま ま ま ま ま な な な な な わ か ら ら
きょう	か か や や や や や や あ あ あ
ぶろだくしょん	は は は ら ら ら ら ら た か か か さ さ や や や や や や わ わ わ わ わ
らっこ	ら た た た た た た か か か か か
えーる	あ あ あ あ — ら ら ら

押すキーと押す回数

回数 \ キー	あ	か	さ	た	な	は	ま	や	ら	わ
	1	あ	か	さ	た	な	は	ま	や	ら
2	い	き	し	ち	に	ひ	み	ゆ	り	ゐ
3	う	く	す	つ	ぬ	ふ	む	よ	る	ゑ
4	え	け	せ	て	ね	へ	め	や	れ	を
5	お	こ	そ	と	の	ほ	も	ゆ	ろ	ん
6	あ			っ				よ		わ
7	い									
8	う									
9	え									
10	お									

- 同じ行の文字を続けて入力するには、▶を押してカーソル()を右に移動させた後、入力したい行のキーを押します。

例「あい」→ あ ▶ ああ

アルファベットの入力

本機では、アルファベットはすべて小文字で入力されますが、検索に支障はありません。

アルファベット入力の際に使うキー

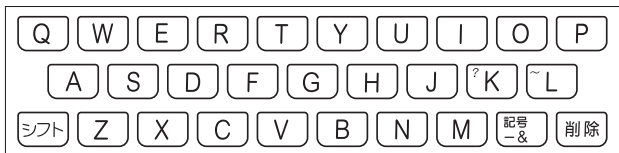

■綴り字記号がつく文字を含む言語の入力

スペイン語／ドイツ語／フランス語／イタリア語／ポルトガル語など綴り字記号がつく文字を含む言語に対応している辞書を収録している機種、またはその辞典の追加コンテンツを本機に転送した場合に入力できます。

本機は、各国語の「自遊自在」、ひとり歩きのブラジル・ポルトガル語の「～単語集」で入力できます。

- é、ä、à など綴り字記号がついた文字は、綴り字記号を除いた形で入力してください。

例 「café」 は 「cafe」 と入力

- ハイフンは除いた形で入力してください。

例 「non-stop-flug」 は 「nonstopflug」 と入力

- 2語以上の見出し語は、連続してつづりを入力してください。

例 「in orario」 は 「inorario」 と入力

- 常に定冠詞をともなう名詞は定冠詞を、代名動詞はseやs'を除いた形で入力してください。

例 「die Elbe」 は 「Elbe」 と入力（「～単語集」では該当ありません）

- スペイン語の「Ñ」は、**シフト** を押し、離してから **N** を押して入力してください。

例 「español」 は **E S P A** **シフト** **N** **O** **□** と押して入力

- ドイツ語のßはssと入力してください。

例 「groß」 は 「gross」 と入力

- フランス語のçはcと、œはoeと入力してください。

例 「ça」は「ca」と入力

中国語のピンイン入力

ピンインに対応している辞典を収録している機種、または、その辞典の追加コンテンツを本機に転送した場合にピンイン入力できます。

本機は、「中国語自遊自在」の「中日単語集」で入力できます。

- 中国語では、音節をピンインで表します。音節には、a、o、e、i、er、ai、ei、ao、ou、an、en、ang、eng、ongなどがあり、アルファベットで記述されます。

入力時には、ピンインに従いアルファベットを入力します。

ピンイン入力のために使うキー

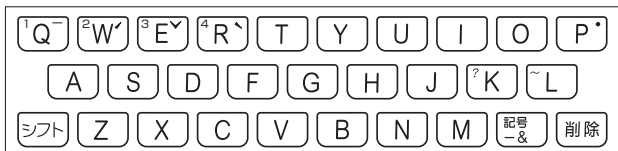

- 実際のキーボードには、「-」、「/」、「\」、「.」、「*」は印刷されていません。
- 「ü」は「v」と入力してください。
- 各音節には、4種類の高低のアクセント（四声）と軽声があり、音節のアルファベットの後に入力します（四声や軽声を入力しなくても、中国語を調べることができます）。
- 四声や軽声は、手書きパネルを使って入力することもできます（→ 64ページ）。

四声／ 轻声	画面での 表示	説明
—	1	[記号]を押し、◀▶で“—”を選び、[訳/決定]を押しします。 または、[シフト]を押し、離してから[Q]を押しします。
／	2	[記号]を押し、◀▶で“／”を選び、[訳/決定]を押しします。 または、[シフト]を押し、離してから[W]を押しします。
✓	3	[記号]を押し、◀▶で“✓”を選び、[訳/決定]を押しします。 または、[シフト]を押し、離してから[E]を押しします。
ㄨ	4	[記号]を押し、◀▶で“ㄨ”を選び、[訳/決定]を押しします。 または、[シフト]を押し、離してから[R]を押しします。
●	0	[記号]を押し、◀▶で“●”を選び、[訳/決定]を押しします。 または、[シフト]を押し、離してから[P]を押しします。

- 例えば、「míng tiān (明天)」は、
[M][I][N][G][シフト][W][T][I][A][N][シフト][Q]と押して入力します。画面に
は、「ming2tian1」で表されます。

ハンゲルの入力

ハンゲルに対応している辞典を収録している機種、または、その辞典の追加コンテンツを本機に転送した場合に入力できます。

本機は、「韓国語自遊自在」の「韓日単語集」で入力できます。

ハンゲルの入力には「文字キーで入力する」方法と、「記号を使って入力する」方法があります。

- 手書きで入力することもできます (→ 65ページ)。また、手書きパネルに表示されるキーボードから入力することもできます (→ 65ページ)。

■文字キーで入力する

ハンゲルを入力するときは、キーボードは自動的にハンゲル入力になります。

子音/母音/パッチムを入力するとき使用する文字キーは異なります。

- 実際のキーボードには、子音、母音、パッチムは印刷されていません。

子音入力のに使うキー

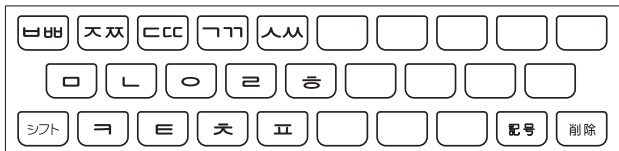

- 「ㄷㅌ」、「ㅌㅌ」、「ㄷㄷ」、「ㄴㄴ」、「ㄴㄴ」を入力するときは、**シフト** を押し、離してから入力したい子音のキーを押します。

母音入力のに使うキー

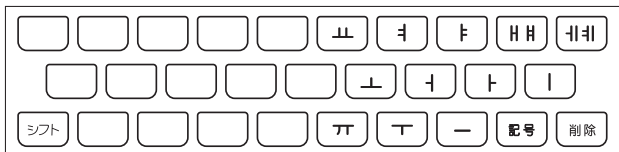

- 「ㅏ」、「ㅑ」を入力するときは、**シフト** を押し、離してから入力したい母音のキーを押します。

パッチム入力のに使うキー

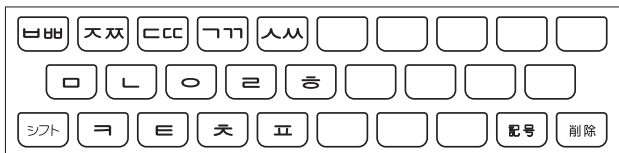

- 一部、パッチムを入力できない組み合わせがあります。

例 「ㄷㅌ」は、**ㄷ** (**Q**) **ㅌ** (**K**) **ㄱ** (**R**) と押します。

■「記号」を使って入力する

字母を選んでハングルの候補を絞り込むことができます。

例 「韓国語自遊自在」の「韓日単語集」で「ㅅ」を入力する

1 「記号」を押す

- 子音の候補が表示されます。

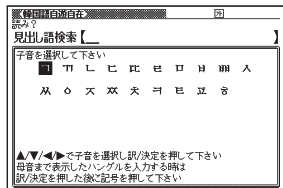

2 ▲▼◀▶で「ㅅ」を反転させ、「訳/決定」を押す

- 「ㅅ」が表示されます。

3 「記号」を押す

- 母音まで含むハングルの候補が表示されます。

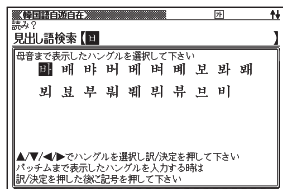

4 ▲▼◀▶で「ㅅ」を反転させ、「訳/決定」を押す

- 「ㅅ」が表示されます。

5 「記号」を押す

- パッチムまで含むハングルの候補が表示されます。

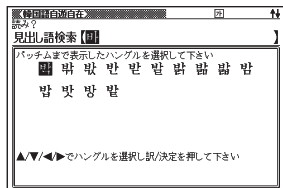

6 ▲▼◀▶で「ㅅ」を反転させ、「訳/決定」を押す

- 「ㅅ」が表示されます。

文字
入力
の
し
か
た

ロシア文字の入力

ロシア文字に対応している辞典を収録している機種、または、その辞典の追加コンテンツを本機に転送した場合に入力できます。

本機は、「ロシア語自遊自在」の「露和単語集」で入力できます。

- 手書きで入力することもできます（→ 64ページ）。また、手書きパネルに表示されるキーボードから入力することもできます（→ 65ページ）。

ロシア文字入力のために使うキー



- 実際のキーボードには、ロシア文字は印刷されていません。
- 下記の文字は、**シフト** を押し指を離してからそのキーを押します。
「X」→ **シフト**+**Щ**、「Ъ」→ **シフト**+**З**、「Ж」→ **シフト**+**Р**、
「Э」→ **シフト**+**О**、「Б」→ **シフト**+**И**、「Ю」→ **シフト**+**Т**、
「Ё」→ **シフト**+**Б**。
- すべて小文字で入力されます。

数字の入力

辞典で検索時、または電卓の使用時に自動的に数字入力ができる状態になります。

数字入力のために使うキー

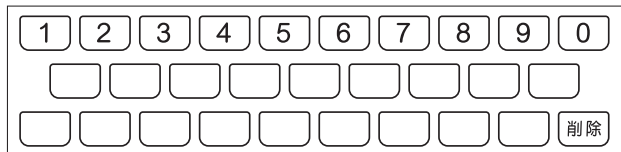

間違った文字を訂正する

間違って入力した文字は、次のようにして訂正します。

最後の文字を消す

を押す

- ・ 押すごとに、最後の文字が消えていきます。

ひいらぎが_  → ひいらぎ_



途中の文字を消す

  でカーソル () を消したい文字の下に移動し、を押す

さざんんか  → さざんか

途中の文字を直す

本機は、お買い上げいただいたときは文字入力が「挿入」状態になっています。「挿入」状態では、文字の修正は以下のようにします。

1   でカーソル () を直したい文字の下に移動する

なあかまど

2 を押す

なかまど

3 正しい文字を入力する

ななかまど

- ・ 「上書き」のときにこの操作をすると、「か」が「な」に置き換わり「ななまど」になります。
- ・ 「上書き」状態に変更するには → 226ページ

タッチペンを使う

付属のタッチペンで画面をタッチして、操作を進めることができます。
また、紙に文字を書く感覚で、文字を入力することもできます。
タッチペン使用上のご注意 → 24ページ

クイックパレットで操作する

キーボードのキーを押す代わりに、メインパネルの右端にあるクイックパレットをタッチペンでタッチして、素早く操作することができます。

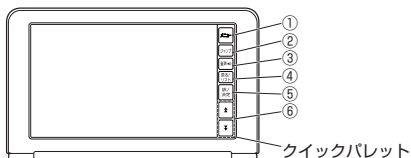

クイックパレットと対応するキーボードの操作

	クイックパレット	対応するキー	操作の説明
①	メニュー	メニュー/ 学習帳	一度タッチするとメニュー画面を、もう一度タッチすると学習帳の画面を表示します。 [シフト] を押し、離してからタッチすると、最初に学習帳の画面を表示します。
②	ジャンプ	ジャンプ ガイド	別の項目にジャンプします。[シフト] を押し、離してからタッチすると、ガイドを表示します。
③	音声	読み上げ 音声	発音を聞くとときに押します。 → 91、93ページ
④	戻る/ リスト	戻る/リスト	一つ前の画面に戻ります。
⑤	訳/ 決定	訳/決定	項目を決定して次へ進みます。
⑥	▲ ▼	▲ ▼	ページを画面単位で上または下へ送ります (ページ送り)。[シフト] を押し、離してからタッチすると、調べていることばの一つ前または一つ後のことばの意味を表示します。

●本書は、キーボードとクイックパレットのどちらを使っても操作できる機能は、主にキーボードの操作を例に説明しています。

辞典を選ぶ

1 クイックパレットの【メニュー】をタッチして、メニュー画面を表示させる

2 ①カテゴリー → ②辞典の順にタッチする

・タッチした箇所が反転します。

3 反転している辞典をもう一度タッチする

・辞典の最初の画面が表示されます。
・クイックパレットや手書きパネルの【訳/決定】をタッチしても表示することができます。

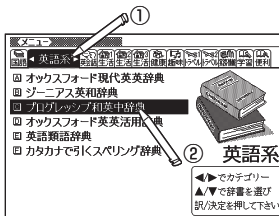

文字
入力
の
しかた

単語や項目を選ぶ

1 検索したい文字を入力した後（一覧が表示されたら）、目的の単語や項目をタッチする

・目的の単語や項目が反転します。

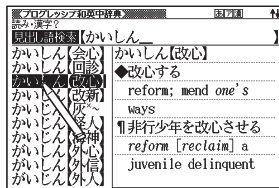

2 反転している単語や項目をもう一度タッチする

・単語の意味や解説の画面、または項目の次の画面が表示されます。
・クイックパレットや手書きパネルの【訳/決定】をタッチしても表示することができます。

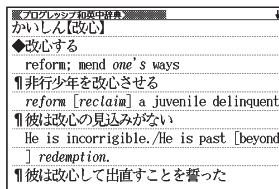

・意味の画面で単語やアイコンに直接タッチして、ジャンプしたり、用例や解説を見たり、音声を聞いたりすることもできます。→ 80ページ、88ページ、90ページ

タッチペンを使ってスクロールする

意味や説明の画面に続きがあるときは、タッチしたままなぞるように画面上を移動すると、ペン先の位置に合わせて画面が送られます。

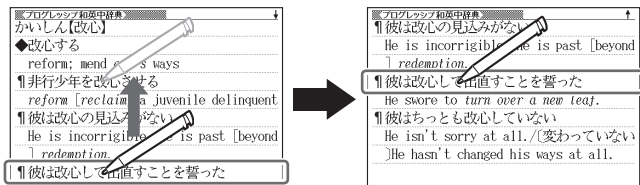

上下に続きがある場合

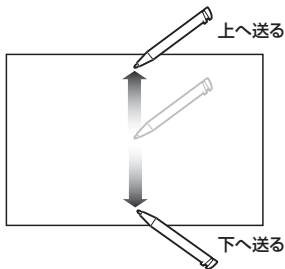

上下左右に続きがある場合

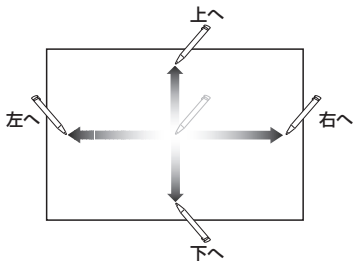

- 左右スクロールは図表示中のみできます。
- ここで説明していない操作については、各機能の操作説明をご覧ください。
- クイックパレットや手書きパネルの【戻る/リスト】をタッチすると、一つ前の画面に戻ります（キーボードと同じ動きをします）。

手書きパネルに文字を入力する

手書きパネルを使って文字を入力することができます。キーボードからは入力できない漢字やアクセント符号付きのアルファベットなども直接入力できます。

手書きパネルには、付属のタッチペンを使って文字を書き込みます。

手書き入力できる文字の種類

- ひらがな、カタカナ
- 漢字（日本語系の辞典用）
- 中国語簡体字（中国語系の辞典用）
- ハングル（韓国語系の辞典用）
- アルファベット（A～Z、a～zの52字）
- アクセント符号付きのアルファベット（á、é、í、ó、ú、ç、ñなど）
- ロシア文字（ロシア語系の辞典用）
- 数字（0～9の10字）

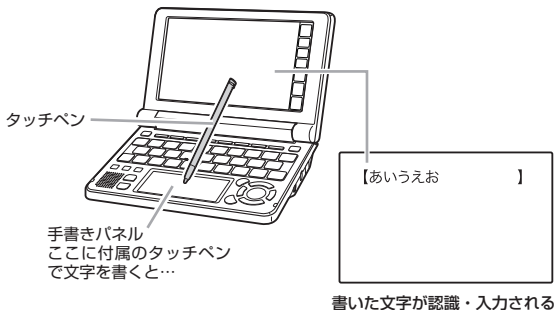

手書き入力ができるとき

画面の上部に、手書き入力できる文字の種類が表示され、手書きパネルに文字を書き入れるマスが表示されます。

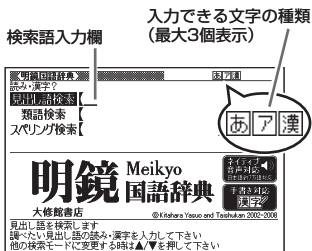

表示	入力できる文字
あ	ひらがな
ア	カタカナ
漢	漢字
漢	中国語簡体字
ハ	ハングル
手書きパネル	
◀ ▶	
書き直し	

表示	入力できる文字
a	アルファベット
ā	アクセント符号つきアルファベット
Я	ロシア文字
1	数字
手書きパネル	
書き直し	◀ ▶

- ひらがな、カタカナ、漢字は、JISX0213-2004とJISX0212-1990に準拠しています。(ただし、JIS第三水準漢字、JIS第四水準漢字、補助漢字を除きます。)
- 「新漢語林」だけは、JIS第三水準漢字、JIS第四水準漢字、補助漢字も認識されます。
- 中国語簡体字、ハングル、アクセント符号つきアルファベット、ロシア文字は、それらを使う辞典を収録していない機種では入力できません。ただし、それらを使う追加コンテンツを使用するときは入力できます。
- 辞典によっては、手書きで入力することが指定されているものがあります。例「新漢語林」の「単漢字／熟語を手書き入力から探す」

日本語系の字以外の入力例

中国語簡体字、ハングル、アクセント符号つきアルファベット、ロシア文字は、それらを使う辞典を収録していない機種では入力できません。ただし、それらを使う追加コンテンツを使用するときは入力できます。

以下の説明は、必要に応じてお読みください。

■中国語簡体字を入力する

- 中国語簡体字は、GB18030-2000に準拠の字が認識されます。
- ピンインを手書きで入力することはできません。



中国語簡体字のピンインをキーボードと手書きパネルで入力する

- ピンインが入力できる状態では、手書きパネルは以下のようになります。

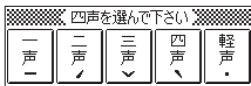

- 音節のアルファベットをキーボードで入力したら、手書きパネルに表示された四声（一、二、三、四）および轻声（●）をタッチします。
例えば、「zàijiàn（再见）」は、キーボードで[Z][A][I]と入力し、手書きパネルの【四声】をタッチ、続けてキーボードで[J][I][A][N]と入力し、手書きパネルの【四声】をタッチします。
- 本機は四声および轻声を数字で表します。
一声に「1」、二声に「2」、三声に「3」、四声に「4」、轻声に「0」
上記の例では、「zai4jian4」と表示されます。

■ハングルを入力する

- ハングルは、KSC5601に準拠の字が認識されます。



ハングルを手書きパネルから選んで入力する

- ハングルが入力できる状態で本機の設定項目の「ソフトキーボード設定」の「韓国語」を「ON」にする（→ 227ページ）と、手書きパネルにハングルのキーボードが表示されます。
- キーボードの文字にタッチすると、検索語入力欄にその文字が入力されます。

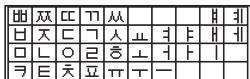

■アクセント符号つきアルファベットを書く

- アクセント符号つきアルファベットは、画面の検索語入力欄に書いたまま表示されます。ただし、検索するときにはアクセント符号なしの文字として扱われます。

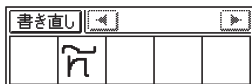

■ロシア文字を手書きパネルから選んで入力する

- ロシア文字が入力できる状態で本機の設定項目の「ソフトキーボード設定」の「ロシア語」を「ON」にする（→ 227ページ）と、手書きパネルにロシア文字のキーボードが表示されます。
- キーボードの文字にタッチすると、検索語入力欄にその文字が小文字で入力されます。



間違って認識された文字を訂正する

「あ」と書いたのに、検索語入力欄には「お」と表示された、など、正しく認識されなかったときは、以下のように訂正します。

例 「喜怒哀楽」と書いたのに「喜怒哀楽」と間違って認識された場合



- 1 手書きパネル、または画面上で、間違って認識された字（ここでは「哀」）をタッチする



- ・手書きパネルに、文字の候補（10文字まで）が表示されます。
- ・正しい字が見つからない場合は、手書きパネルの【書き直し】をタッチします。検索語入力欄の、間違って認識された文字が削除されるので、もう一度手書きで書き直してください。
- ・手書きパネルに文字が入ってないときに【書き直し】をタッチすると、検索語入力欄の文字が削除されます。

- 2 正しい字（ここでは「哀」）をタッチする

- ・入力された文字に従って、検索の結果が表示されます。



日本語ソフトキーボードを使う

ひらがなやカタカナを入力して検索するとき、メインパネルに日本語ソフトキーボード（50音キーボード）を表示して、文字を入力することができます。

日本語ソフトキーボードをオンにする

- 1 **シフト** を押し、指を離して **設定 削除** を押す
 - ・「設定項目」の画面が表示されます。
- 2 **▲▼◀▶** で「ソフトキーボード」を選び、**訳／決定** を押す
 - ・「ソフトキーボード設定」の画面が表示されます。
- 3 **▲▼** で「日本語」を選び、**訳／決定** を押す
 - ・「日本語ソフトキーボード設定」の画面が表示されます。
- 4 **▲▼** で「ON」を選び、**訳／決定** を押す

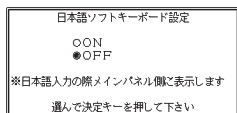

文字
入力
の
しかた

日本語ソフトキーボードを使ってことばの意味を調べる

- 1 メインパネルに表示されたキーボードをタッチして、調べたいことばを入力後、**訳／決定** を押す
 - ・小文字を入力する場合は、小文字にしたい文字を入力後、**小文字** をタッチします。
 - ・濁点や半濁点を入力する場合は、濁点や半濁点を付けたい文字を入力後、**□** または **□** をタッチします。
 - ・各辞典の検索方法によって、ひらがなで入力するか、カタカナで入力するか決まっており、ソフトキーボードも検索方法によりひらがな/カタカナに変わります。
- 日本語ソフトキーボード使用時は、「すぐ出るサーチ」(→ 36. 226ページ)を行いません。調べたいすべてのことばを入力した後、**訳／決定** を押してください。
- パターン1の検索は、パターン2となります。→ 37ページ

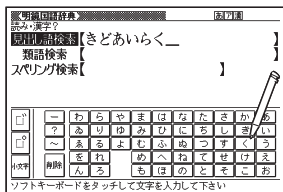

複数の辞典から調べる

ことば、成句／例文、漢字などを、複数の辞典を対象にして検索することができます。

- ひらがな、アルファベット、漢字から検索することができます。また、日本語のキーワードから英語の例文を調べることもできます。
- 複数の辞典からことばを調べているときは、前後の見出し語に移動することはできません。
- 追加コンテンツを本機に転送した場合、内蔵の辞典（モード）に続いて追加したコンテンツが表示されます。
- 検索対象の辞典名は、ガイド機能で見ることができます。 → 131ページ

調べたいことばをかなで検索する

例「プロバイダー」ということばを複数の辞典で調べる（「複数辞書日本語で検索」の「ひらがなで検索」）

- 1 メニューの「便利な機能」で「複数辞書日本語で検索」を選び、**〔訳／決定〕**を押す

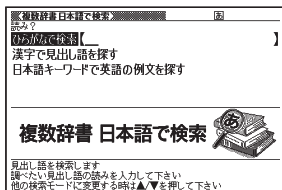

- 2 「ひらがなで検索」の欄に、「ぷろばいだー」と入力する

- 「プロバイダー」および「プロバイダー」を含むことばが載っている辞典が一覧に表示されます。
- 日本語ソフトキーボード使用時は、すべての文字を入力した後、**〔訳／決定〕**を押します。

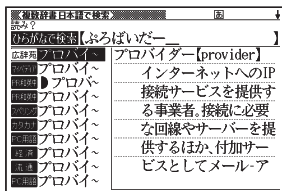

- 3 ▲▼で調べたい辞典とことばを選び、**〔訳／決定〕**を押す

- 目的の辞典にジャンプし、調べたいことばが表示されます。

漢字を手がかりにことばを検索する

例「〇〇川」という漢字を使ったことばを複数の辞書で調べる（「複数辞書日本語で検索」の「漢字で見出し語を探す」）

1 メニューの「便利な機能」で「複数辞書日本語で検索」を選び、**訳／決定**を押す

2 ▲▼で「漢字で見出し語を探す」を選び、**訳／決定**を押す

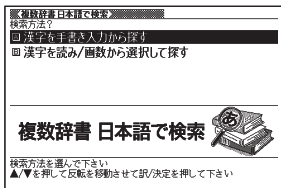

3 ▲▼で「漢字を読み／画数から選択して探す」を選び、**訳／決定**を押す

4 手がかりにする漢字を指定する

- 「音訓読み」で「かわ」と入力し、**訳／決定**を押すと、右の画面になります。
- 指定のしかたは、「新漢語林」の「単漢字を読み／画数から探す」と同じです。→ 39ページ

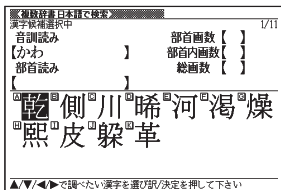

5 漢字を選び、**訳／決定**を押す

- 漢字を入力し直すときは、**既定 削除**を押して、再度入力します。
- 手順4からの操作を繰り返して、二つ以上の漢字を指定することができます。

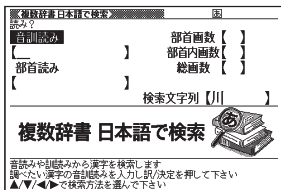

便利なひきかた
5056

- 4 ▲▼▲▼ で「計画」を選び、
 訳/決定 を押す
- 「日本語キーワード1」に「計画」が表示されます。

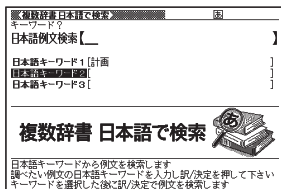

- 5 同じように手順 3 から操作して、「日本語キーワード2」に「提案」と表示させる
- 選択した日本語キーワードを削除するには、▲▼ で選び、**設定 削除** を押しします。

- 6 訳/決定 を押す

- 7 ◀▶ で調べたい辞典を選ぶ
- その辞典に載っている例文が一覧に表示されます。

- 8 ▲▼▲▼ で調べたい例文を選び、**訳/決定** を押す
- キーワードは「単なる文字の並び」として扱われ、「文字の並びが同じで意味が異なる別のことば」がある場合、検索結果には「別のことば」の方の例文も含まれることがあります。
 例えば、「金星」で検索した場合、「きんせい」と「きんぼし」を使った例文が含まれます。

調べたいことばをアルファベットで検索する

例 「provider」ということばを複数の辞典で調べる（複数辞書アルファベットで検索）

- 1 メニューの「便利な機能」で「複数辞書アルファベットで検索」を選び、「**訳／決定**」を押す

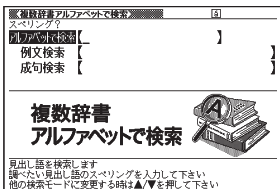

- 2 「アルファベットで検索」の欄に「provider」と入力する
・「provider」が載っている辞典とことばが一覧に表示されます。
- 3 ▲▼で調べたい辞典とことばを選び、「**訳／決定**」を押す

調べたい例文や成句をアルファベットで検索する

例 「by」「the」「way」を使った例文や成句を調べる（複数辞書アルファベットで検索）

- 1 メニューの「便利な機能」で「複数辞書アルファベットで検索」を選び、「**訳／決定**」を押す
- 2 「例文検索」または「成句検索」の欄に「by&the&way」と入力し、「**訳／決定**」を押す
・二つ以上の単語を入力するには単語間に「&」を入れます。
- 3 ◀▶で調べたい辞典を選ぶ
・その辞典に載っている例文や成句が一覧に表示されます。
- 4 ▲▼⬆️⬇️で調べたい例文や成句を選び、「**訳／決定**」を押す

例文・成句を検索時、優先的に表示する辞典を選ぶ

複数辞書アルファベットで検索（例文検索／成句検索）、日本語キーワードで英語の例文を探す、初めにどの辞典の例文や成句を表示するか選ぶことができます。→ 70ページ、72ページ

1 [シフト] を押し、離してから [設定 削除] を押す

- ・「設定項目」の画面が表示されます。

2 [▲] [▼] [◀] [▶] で「優先設定」を選び、[訳 / 決定] を押す

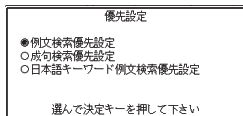

3 [▲] [▼] で優先方法を選び、[訳 / 決定] を押す

4 [▲] [▼] [◀] [▶] で優先的に表示させる辞典（またはモード）を選び、[訳 / 決定] を押す

- ・本機に転送した追加コンテンツを選ぶことはできません。

一度調べたことばを再度調べる

少し前に調べたことばを簡単に見ることができます（ヒストリーサーチ）。

- 各辞典やモードで調べたことばは、辞典別の履歴（ヒストリー）に、合わせて1000個まで保存されます。1000個を超えると、古いものから削除されます。
- この機能が使える辞典などは、ガイド機能で見ることができます（辞典の検索方法によっては、履歴に保存されない場合があります）。→ 131ページ

履歴を見る

- 1 履歴を見たい辞典の最初の画面を表示する
- 2 **シフト** を押し、離してから さらに検索 **ヒストリー** を押す
 - この辞典で調べたことばの履歴が表示されます。
- 3 **▲ ▼ ▲ ▼** でもう一度見たいことばを選び、**訳 / 決定** を押す

履歴を消す

- 1 履歴を消したい辞典の最初の画面を表示する
- 2 **シフト** を押し、離してから さらに検索 **ヒストリー** を押す
- 3 履歴を一つだけ削除するときは、**▲ ▼** で削除したい履歴を反転させる
 - 複数の履歴を一括して削除するときは、次に進みます。
- 4 **設定** **削除** を押す
- 5 履歴を一つだけ削除するときは、「反転中のヒストリーを削除（1件）」を選ぶ
 - いま選んでいる辞典の履歴をすべて削除 … 「モード内のヒストリーを削除」
 - 全辞典からすべての履歴を削除 … 「全てのモードのヒストリーを削除」
- 6 **訳 / 決定** を押す

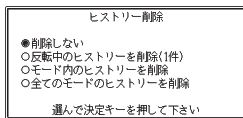

英単語のスペルをチェックする

英語系の辞典でスペルの不確かな単語を、適当に入力しても、本機がそれに近いスペルの単語を探してくれます。単語の意味と合わせて正しいスペルを調べたいときに、この検索方法が使えます（スペルチェック）。

例 ailand（正しいスペルはisland）と入力する（ジーニアス英和辞典）

1 「ジーニアス英和辞典」の最初の画面を表示させる

2 ▲▼で「スペルチェック」を選ぶ

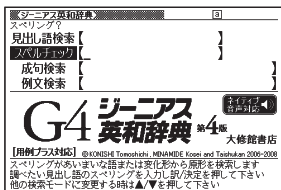

3 「ailand」を入力する



4 〔訳／決定〕を押す

- スペルが「ailand」に近い単語のリストが表示されます。
- 目的の単語が見つからないときは、▼または▲でリストの続きを見ます。



5 ▲▼で調べたい単語を選び、〔訳／決定〕を押す

便利なひきかた
5056

- スペルチェックの検索をすると、入力したスペルに近い単語のほか、入力したスペル（活用形など）の原形と思われる単語の候補も表示されます。（必ず正しい原形が表示されるとは限りません。また、収録された見出し語にならない単語の活用形などを入力しても原形は表示されません。）

「見出し語検索」から正確なスペルを調べる

「スペルチェック」検索がある辞典では、「見出し語検索」をしているときでも入力したスペルに近い単語や、入力したスペルの原形と思われる単語の候補を表示させることができます（スペル／原形候補検索）。

1 「見出し語検索」で単語を入力する

2 さらに検索 履歴 を押す

- 候補のリストが表示されます。

3 ▲▼ で調べたい単語を選び、訳／決定 を押す

成句や例文を調べる

英語系の辞典で、一つまたは二つ以上の単語を入力して、成句（熟語）や例文を検索することができます（成句検索／例文検索）。

例「get」と「to」を使った成句を検索する（ジーニアス英和辞典）

1 「ジーニアス英和辞典」の最初の画面を表示させる

2 ▲▼で「成句検索」を選ぶ

- ・例文を検索する場合は、「例文検索」を選びます。

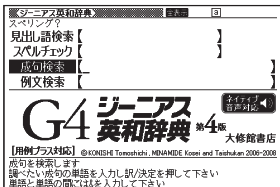

3 「get&to」と入力する

- ・二つ以上の単語を入力するには単語間に「&」を入れます。

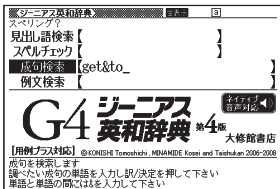

4 訳／決定を押す

- ・「get」と「to」を使った成句のリストが表示されます。
- ・リストをセンタリング表示にすることができます。→78ページ
- ・候補をさらに絞り込むこともできます。→79ページ

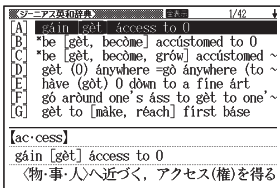

5 ▲▼▲▼で調べたい成句を選び、訳／決定を押す

- ・成句が表示されます。

便利なひきかた
5050

成句／例文のリスト画面でセンタリング表示にする

英語系辞典の成句検索や例文検索のリスト画面で、**シフト** を押し、離してから **文字サイズ** を押し、最初に入力した単語をセンタリングして表示します。もう一度同じ操作をすると、二つ目に入力した単語をセンタリングして表示します。

「ジーニアス英和辞典」の成句検索で「get&to」と入力して検索したとき

センタリングなし

「get」をセンタリング

「to」をセンタリング

■手書きパネルを使って

成句検索や例文検索のリスト画面では、手書きパネルは右のようになっています。

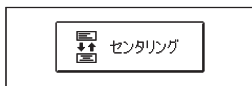

- ・【センタリング】をタッチするごとに、センタリング表示が切り替わります。

- 入力した単語の三つ目までがセンタリングの対象になります。
- 一部の追加コンテンツは、この機能に対応していません。

成句や例文の候補を絞り込む

成句検索や例文検索のリスト画面で、さらに単語を追加したり、単語の語順を指定して候補を絞り込んだりすることができます（絞り込み／語順指定検索）。

例「ジーニアス英和辞典」の「成句検索」で「get&to」と入力して、リストから候補を絞り込む

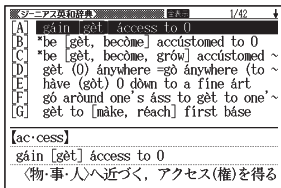

1 さらに検索
履歴 を押す

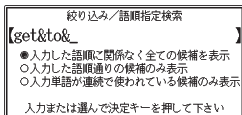

2 追加する単語を入力する

- ・単語を追加せず、語順の指定だけ行うときは、次に進みます。

3 ▲▼で希望の語順指定を選び、**訳／決定**を押す

- ・候補が絞り込まれます。

4 ▲▼▲▼で調べたい成句を選び、**訳／決定**を押す

- ・一部の追加コンテンツでは、絞り込み検索はできません。
- ・この機能が使用できる辞典/モード名は、ガイド機能で見ることができます。

→ 131ページ

同じ辞典で連続してことばを調べる

ことばの意味が表示されている画面で、同じ辞典を使って別のことばを調べたいときは、そのまま調べたいことばを入力します。

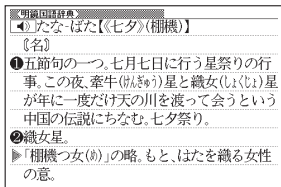

ORI
HI
ME

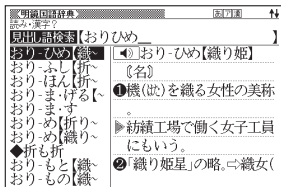

- 明鏡国語辞典など、最初の画面で文字やスペルを入力してことばの意味を調べる辞典で、この操作ができます。

画面に ⇨ や ⇩ が表示されているとき

意味や解説の画面で、⇨ や ⇩ の記号が表示されていることがあります。この記号は、同じ辞典の中に、そのことばを含む別のことばや関連項目などが収録されていることを示しています。

例「かいりょう」(改良)の意味の画面で「かいぜん」(改善)の意味を調べる(明鏡国語辞典)

■メインパネルで操作する

1 タッチペンで「改善」をタッチする

- [表現]⇨改善 は、「改善」が関連項目であることを意味します。
- 「改善」の意味の画面にジャンプします。

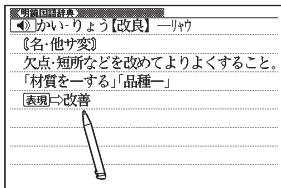

■キーボードで操作する

1 **ジャンプガイド**を押す

- 「**ジャンプ**」が表示され、意味の説明の最初の文字が反転します。

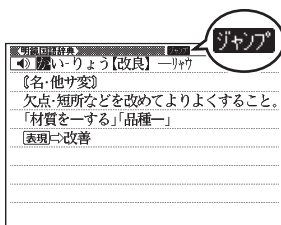

2 **▲▼◀▶**で「改善」を反転させ、**訳/決定**を押す

- 「改善」の意味の画面にジャンプします。

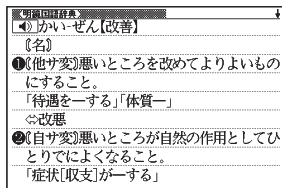

- ジャンプして表示された画面から、さらにジャンプできます。画面分割検索（→84ページ）と合わせて連続10回までジャンプできます。
- 表や図を表示しているときはジャンプできません。

別の辞典にジャンプして調べる

調べていることば、または画面に表示されている他のことばを別の辞典にジャンプして調べることができます。

例えば、英語系の辞典で英単語を調べているときに、その英単語に関連する日本語を調べる、などという場合に便利です。

例「favor」の意味の画面から「是認」を調べる（「ジーニアス英和辞典」から「明鏡国語辞典」にジャンプ）

1 「favor」の意味の画面（ジーニアス英和辞典）で **ジャンプ** を押す

- ・ **ジャンプ** が表示され、意味の説明の最初のことば（ここでは「favor」）が反転します。

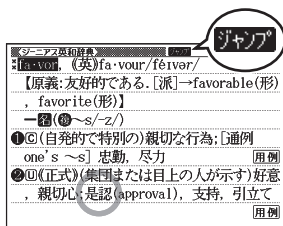

2 ▲▼◀▶ で「是」を反転させる

- ・ 日本語を調べるときは、1文字だけが反転します。2文字以上を反転させることはできません。
- ・ タッチペンで文字や単語を直接タッチして反転させることもできます。
- ・ 同じことば（この例では「favor」）を選んで別の辞典で調べることができます。
- ・ 手書きパネルの【前回ジャンプした辞書へ】にタッチすると、前回ジャンプした辞典にジャンプします。

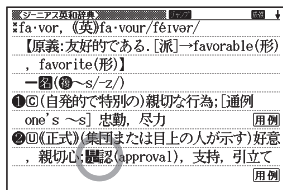

3 訳／決定 を押す

- ジャンプ先候補の辞典の一覧が表示されます。

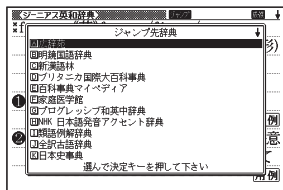

4 ▲▼ で「明鏡国語辞典」を反転させ、訳／決定 を押す

- 「是」を含むことばが検索されます。

他の辞典で候補がある場合、
◀ ▶ で別の辞典に切り替える
こともできます。

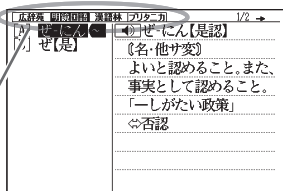

5 ▲▼ で「是認」を反転させ、訳／決定 を押す

- ジャンプして表示された画面から、さらにジャンプできます。画面分割検索（→ 84ページ）と合わせて連続10回までジャンプできます。
- 表や図を表示しているときはジャンプできません。
- 日本語を調べるときは、反転させた1文字から始まることば（文字列）が自動的に区切られ、キーワードになります。ジャンプ先ではキーワードの全体または始めの一部と一致する見出し語が検索されます。
- ジャンプ先の辞典名などをガイド機能で見ることができます。→ 131ページ
- 複数形 (dishes) や比較級 (bigger) のように語尾変化している英単語を反転させたときは、単数形 (dish) や原級 (big) が検索されます。

便利なひきかた
5/25/20

画面に二つの辞典を並べて調べる

意味や説明の画面の下半分に別の辞典を表示させて、同時に二つの辞典からことばを調べることができます（画面分割検索）。

例「灌漑する」という意味の英語を別の辞典で調べる（「プログレッシブ和英中辞典」と「オックスフォード現代英英辞典」）

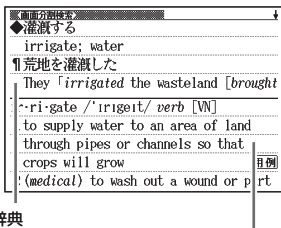

プログレッシブ和英中辞典

オックスフォード現代英英辞典

1 「灌漑」の意味の画面（プログレッシブ和英中辞典）にする

- ここでは、「灌漑」の動詞である「灌漑する」を意味する「irrigate」を別の辞典で調べてみます。

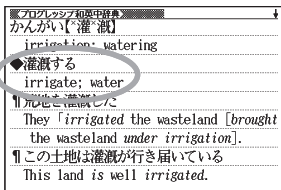

2 ▲▼で「灌漑する」の説明が画面の上半分にくるようにする

- 画面分割後は、画面の上半分を▲▼で切り替えることはできなくなります。

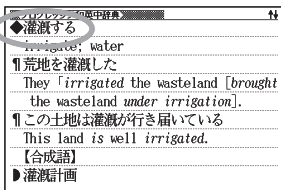

3 さらに検索履歴を押す

- 画面が上下に分かれ、下半分で英語のスペルやことばの読みを入力できる状態になります。

4 ▲▼で「アルファベットで検索」を反転させ、「irrigate」と入力する

- 「ひらがなで検索」を反転させ、ひらがなを入力して検索することもできます。

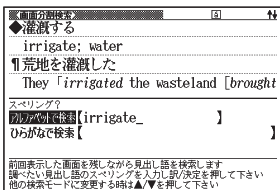

5 訳/決定を押す

6 ◀▶で「OALD」(オックスフォード現代英英辞典)を反転させる

- 候補が複数ある場合は、▲▼で調べたいことばを反転させます。

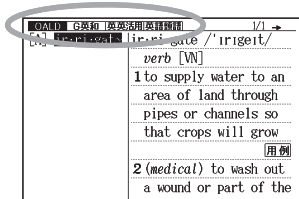

7 訳/決定を押す

- ▲▼を押すと画面下半分の続きを見たり戻ったりすることができます。
- 訳/決定を押すと、画面下半分の辞典の意味の画面になります。

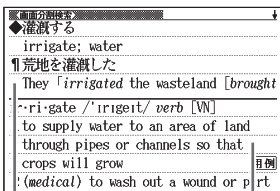

プログレッシブ和英中辞典

オックスフォード現代英英辞典

便利なひきかた
5/3/5/3

- 画面を分割した状態では「ヒストリー」の機能しか使用できません。他の機能を使いたいときは、意味や解説の画面にしてください。
- 検索対象の辞典/モード名は、ガイド機能で見ることができます。 → 131 ページ

意味の画面からさらに深く調べる

意味や解説の画面に下のアイコンが表示されているとき、そのことばのさらに詳しい説明などが収録されていることを示しています。

熟語

新漢語林

聖 聖 聖

【聖】教6 (筆順→解説)
⇨〈部首解説〉

部首 耳部 総画 13画 筆画内 7画
区点 3227 2画 JIS 90B9 JIS 403B
常用 セイ
【聖】旧字
⇨〈部首解説〉

熟語

成複

シニアズ英和辞典

fish/fiʃ/

【派】→fishing(名), fisher(名)
一名(魚)へ、《まれ》個別的に、ま
いうときは～es/-iz/(→ ①◇)

①◎魚、魚類(◆キリスト教徒の象徴)

②◎魚肉、(食物としての)魚 用例

③◎[複合語で] 水産物、魚介(◆例:
shellfish 貝、甲殻類(カニ・エビなど) /

用例解説

成複

解説

百科事典マイペディア

ブラジル

(地区→解説)

◎ア 名称-ブラジル連邦共和国
ive Republic of Brazil.
51万4877km².
億9179万人(2007).
◎首都-ブラジリアBrasilia(238万人、2006
).
◎住民-白人54%、ハルト40%、黒人5%など。

解説

用例

シニアズ英和辞典

love/lʌv/

([類音]rub)

【原義:世話をする、強く望む。[派]→
lovely(形), loving(形), lover(名)】

一語(動)～s/-z/)

①◎[しばしば a ～][肉親・友人・祖国・動物
などへの]愛情、いづくしみ[for] 用例

②◎[時に a ～][特定の]人への愛、恋[
慕情[for](cf. affection)(←that)

用例

用例

アイコン	説明	表示される辞典
熟語	調べている漢字を使った熟語	新漢語林
成複	調べている単語を使った成句や複合語	英和辞典など
解説	調べていることばに関する解説、図や表など	百科事典マイペディアなど
用例	調べている単語を使った用例	英語系の辞典など

操作のしかた（例：熟語、成語）

ここでは、「新漢語林」で「聖」を使った熟語を見ます。

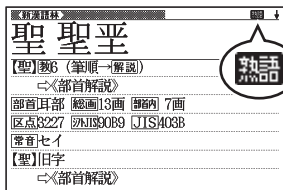

1 アイコンが表示されている画面で手書きパネルの【熟語】をタッチする

- 熟語の一覧が表示されます。

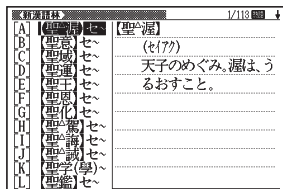

- 成語の内容を見る場合は、【成句複合語】をタッチします。



便利なひきかた
5056

2 見たい熟語をタッチして反転させ、手書きパネルの【訳/決定】をタッチする

- 選んだ熟語の意味が表示されます。

操作のしかた (例: 解説、用例)

ここでは、「百科事典マイペディア」の「ブラジル」ということばに収録されている解説 (地図) を見ます。

■メインパネルのアイコンをタッチする

1 タッチペンで「解説」をタッチする

- 同じ画面に複数の「解説」や「用例」がある場合は、見たいアイコンをタッチします。

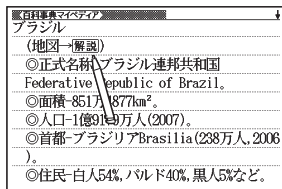

■手書きパネルで操作する

1 アイコンが表示されている画面で手書きパネルの【用例解説】をタッチする

- 「解説」が反転します。



2 手書きパネルの【訳/決定】をタッチする

- 同じ画面に複数の「解説」や「用例」がある場合は、見たいアイコンをタッチします。または、▲▼◀▶で反転を移動させ、【訳/決定】を押します。
- 解説や図・表などの上下左右に続きがある場合は、タッチペンでスクロール、または▲▼◀▶で続きを見ることができます。

音声を聞く

調べた単語/熟語/例文などの発音（ネイティブ音声・合成音声）を聞くことができます（音声機能）。

音声は、内蔵スピーカーまたは付属の専用ヘッドホンで聞くことができます。

- 音声出力中は、クイックパレットは動きません。
- 「電池が消耗しています」と表示されたときは、音声機能を使用できません。
- 音量が大きいと、音がひずむことがあります。その場合は、音量を少し小さめにしてください。

スピーカーを使うとき

- 1 本体側面の音声出力切替スイッチを「SPEAKER」側にする

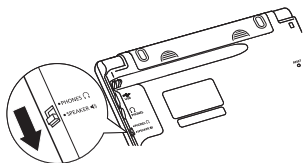

ヘッドホンを使うとき

必ず付属の専用ヘッドホンをお使いください。付属品以外のステレオヘッドホンをお使いになると、音が出なかったり、音質が変化してしまうことがあります。またモノラルイヤホンでは音が出ません。

- 1 ヘッドホンを接続する
 - ヘッドホンのプラグは、中までグッと押し込むようにして、しっかりと接続してください。

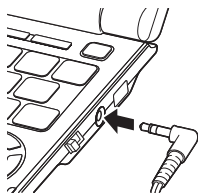

- 2 本体側面の音声出力切替スイッチを「PHONES」側にする

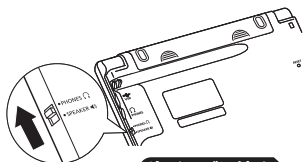

便利なひきかた
5/5/5/5
役立つ機能

次ページに続く

音量の調節

■音声を出力していないとき

- シフト ▲ または シフト ▼ を押すと、「音量設定」の画面が表示されます。
- ▲ (音量大) ▼ (音量小) で音量を調節し、**戻/決定** を押します。



■音声を出力中のとき

- ▲ (音量大) を押すと大きく、▼ (音量小) を押すと小さくなります。
- 16段階で調節できます。

ネイティブの発音を聞く (トゥルーボイス®)

次のような状態で、ネイティブの発音を聞くことができます。

状態	説明
意味の画面に  が表示されているとき	ネイティブの発音が収録されていることを示します。 ・ 広辞苑/明鏡国語辞典/NHK日本語発音アクセント辞典では、日本語 (約7万語) のネイティブの発音を聞くことができます。
意味の画面に英単語が表示されているとき	その英単語のネイティブの発音が収録されているかを本機が探し、収録されていればネイティブの発音を聞くことができます (約10万語)。収録されていなくても、合成音声による発音を聞くことができます。

- 日本語 (約7万語) と英単語 (約10万語) のネイティブ発音のデータは、カシオが独自に作成しています。
- 音量を調節することができます。
- 発音のスピードを調整できます。 → 93ページ

意味の画面に が表示されているとき

■メインパネルのアイコンをタッチする

1 タッチペンで をタッチする

- 同じ画面に複数の  がある場合は、発音を聞きたいアイコンをタッチします。

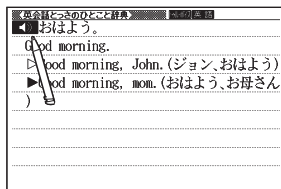

■キーボードで操作する

1 ことばの意味や解説の画面で

音声🔊を押す

- 🔊が反転し、🔊が表示されます。
- 同じ画面に複数の🔊がある場合は、⬆️⬆️で選ぶことができます。

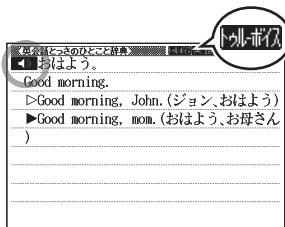

2 訳/決定を押す

- 🔊の右や下などにある単語や例文が発音されます。

3 発音を聞くのをやめるときは、戻る/リストを押す

- 🔊が消えます。

- 辞典によっては、見出し語リスト/プレビュー画面で🔊を押しても、発音を聞くことができます。

意味の画面に英単語が表示されているとき

英語系の辞典に限らず、意味の画面に英単語が表示されているとき、その発音を聞くことができます。

1 ことばの意味や解説の画面で

音声🔊を押す

- 🔊 音声サーチが表示されます。

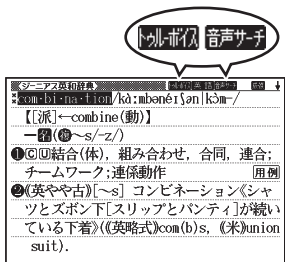

役立つ機能
5/5/5/5

2 ▲▼◀▶ で発音を聞きたい英単語を反転させる

- タッチペンで文字や単語を直接タッチして反転させることもできます。

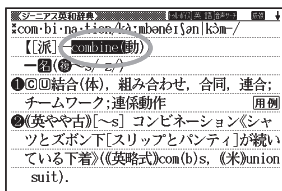

3 訳/決定 を押す

- 反転している単語が発音されます。
- 発音の候補が二つ以上あるとき（例えば、動詞として発音するか、名詞として発音するか、など）は、候補の一覧が表示されます。
- ネイティブの発音が収録されていないときは、合成音声で発音を聞くかどうか選ぶ画面が表示されます。

4 発音を聞くのをやめるときは、戻る/リスト を押す

- **戻る/リスト** が消えます。

- 英語以外の単語は適切な発音となりません。
- 一部の同形異音語は、適切な発音にならないことがあります。
- 「音声言語設定がOFFになっているか..」のメッセージが表示され発音を聞くことができないときは、「音声言語設定」を「英語」に変更してください（→ 93ページ）。

合成音声で発音を聞く（7言語音声読み上げ）

英語・スペイン語・ドイツ語・フランス語・イタリア語・中国語・韓国語のことは合成音声で聞くことができます。

- 辞典によっては、音声で聞くことのできることはがない場合があります。
- 辞典ごとに、何語で発音するか正しく設定されていますが、国語辞典など、読み上げ音声機能が「OFF」になっているものもあります。この場合、どの言語で発音するかを設定します。 → 93ページ
- 中国語・韓国語は、中国語系辞典または韓国語系辞典の収録機種のみ設定できます。非収録機種では、別売品の中国語系・韓国語系追加コンテンツ使用時に設定できます。
- 中国語のピンイン表記、アルファベット表記、一部の漢字は発音されません。

- 韓国語では「ハングル」以外のことばは発音されません。
- ライブラリー（→ 122ページ）に追加したテキストファイルは、読み上げ言語として英語・中国語・韓国語が設定可能です。

1 ことばの意味や解説の画面で

シフト を押し、離してから
読み上げ
音声 を押し

- 読み上げが表示され、発音を聞くことのできることばや例文が反転します。
- また、発音される言語のアイコン（英語 など）が表示されます。

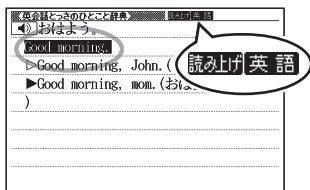

2 ▲▼ で聞きたい単語や熟語、例文を反転させる

- 熟語や例文が反転しているときに **▶** を押し、先頭の反転範囲が1単語分短くなります。**設定 削除** を押すか、**シフト** を押し、離してから **◀** を押し、末尾の反転範囲が1単語分短くなります。
- タッチペンで直接タッチして反転させることもできます。

3 訳/決定 を押し

- 単語や例文が発音されます。

4 発音を聞くのをやめるときは、戻る/リスト を押し

- 読み上げが消えます。

- 文章を解析して発音するしくみになっています。同形異音語や数字の読み上げなどの場合、正しい発音がされないことがあります。
- 長い文章の場合、間が空いたり、途中で切れたり、正しい発音がされないことがあります。
- 文中にカッコがある場合、カッコの中は読み飛ばします。

音声機能の設定をする

音声のスピードや言語、音量などを設定することができます。

1 **シフト** を押し、離してから **設定 削除** を押し

- 「設定項目」の画面が表示されます。

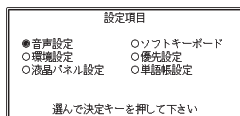

役立つ機能
5/5/5/5

2 ▲▼◀▶ で「音声設定」を選び、**訳/決定**を押す

- 「音声設定」の画面が表示されます。
- ▲▼ で設定したい項目を選び、**訳/決定**を押すと、それぞれの設定画面が表示されます。

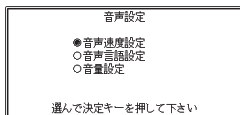

設定項目	設定内容
音声速度設定	ネイティブの発音と、合成音声の発音スピードは、5段階で調整することができます。 ▲▼ で希望の速度を選び、 訳/決定 を押します。 • 速度の目安：標準モードの約130%/ 120%/ 100% / 85%/ 75%
音声言語設定	表示中の辞典の読み上げ言語を変更したり、オフ（発音しない）にしたりすることができます。 • ▲▼◀▶ で発音させたい言語を選び、 訳/決定 を押します。 • 例えば、「明鏡国語辞典」で「エルニーニョ」を調べると、スペイン語のつづりが表示されます。このことばをスペイン語の発音で聞きたいときは、言語設定を「スペイン語」にして、合成音声で発音を聞きます。
音量設定	音量を16段階で設定することができます。 ▲▼ で希望の音量に調整し、 訳/決定 を押します。 • 音声を出力中に音量を調整したいときは → 90 ページ

- 手書きパネルで発音のスピードを調整することもできます。

- 発音させたい単語が反転しているとき、手書きパネルは右のようになります。

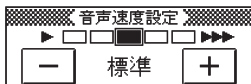

- **+** **-** または のいずれかの をタッチして希望のスピードに調整します。

メモやカードの書きかた



フリーメモ (96ページ)、暗記カード (98ページ)、見出しメモ (109ページ)では、タッチペンで手書きした内容をそのまま登録することができます。

書く

手書きで登録できるときは、手書きパネルが以下ようになります。紙に文字を書く感覚で、タッチペンで文字を書きます。



☑ (反転) になっているときに文字を書きます。



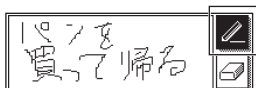
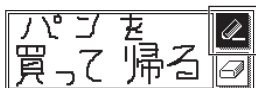

- ・ 反転していないときは、をタッチして、反転させます。
- ・ をタッチするたびに、ペンの太さが2段階で切り替わります (書いた文字の太さは変わりません)。

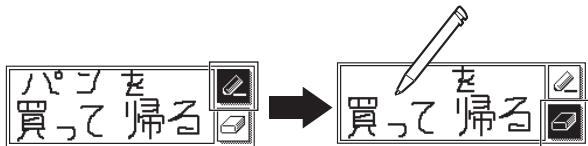

消す

をタッチして反転させ、消したい部分をタッチペンでなぞります。



- ・  (消しゴム大) をタッチするたびに、 (ゴミ箱)、 (消しゴム小) と切り替わります。
- ・ メモをすべて消したいときは、 にしてから、手書きパネルをタッチします。

フリーメモを使う

メモを書く

手書きのメモを30件まで登録することができます。

- 1 メニューの「便利な機能」で「フリーメモ」を選び、**【訳/決定】**を押す
 - ・フリーメモ画面が表示されます。



- 2 ▲▼◀▶で空のメモを選ぶ
 - ・空のメモが見つからないときは、▲▼▲▼で画面を切り替えて探します。

- 3 **【訳/決定】**を押す

手書きパネル
ここにメモを書きます

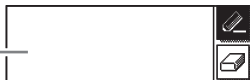

- 4 手書きパネルにメモを手書きする
 - ・メモやカードの書きかた → 95ページ

- 5 書き終わったら、手書きパネルの**【訳/決定】**をタッチする
 - ・フリーメモに登録されます。



登録したメモを見る・修正する・削除する

メニューの「便利な機能」で「フリーメモ」を選び、**訳/決定**を押す

- ・フリーメモ画面が表示されます。
- ・▲▼◀▶で、メモを選びます。

この画面から、次の操作ができます。



機能	操作
メモの内容を修正する	訳/決定 を押します。 <ul style="list-style-type: none"> ・手書きパネルで、メモを修正できる状態になるので、手書きでメモを修正し、手書きパネルの【訳/決定】をタッチします。 (メモやカードの書きかた → 95ページ)
一件のメモを削除する	設定 削除 を押し、「反転中のフリーメモを削除 (1件)」を選び、 訳/決定 を押します。
すべてのメモを削除する	設定 削除 を押し、「全てのフリーメモを削除」を選び、 訳/決定 を押します。
メモを終了する	戻る/リスト を押します。

暗記カードを使う

手書きの暗記カードを作成して、単語の暗記などに役立てることができます。

暗記カードを作る

最大6冊の暗記カードを作れます。1冊につき、最大100枚のカードを登録できます。

- 暗記カードは、辞典の意味や解説の画面を参照しながら作ったり、「学習帳」から作ることができます。

辞典を参照しながら作る

ことばの意味や解説の画面の下半分に、暗記カード作成画面を表示させ、辞典を参照しながらカードを作ることができます。また、作ったカードに英単語（10万語）の音声に登録することもできます。

- 1 暗記カードに登録したいことばを含む意味や解説の画面を表示させる

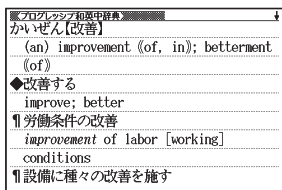

- 2 ▲▼ で登録したいことばを画面の上半分に表示させる

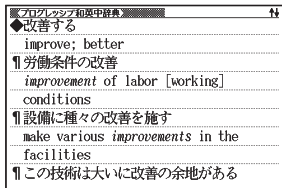

3 手書きパネルの【暗記カード作成】をタッチする

- ・暗記カードの一覧画面が表示されます。

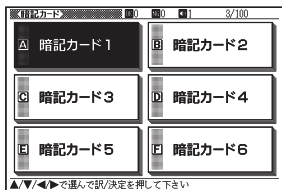

4 ▲▼◀▶ で登録したい暗記カードを選び、【訳/決定】を押す

- ・ページの下半分に、暗記カード作成画面が表示されます。

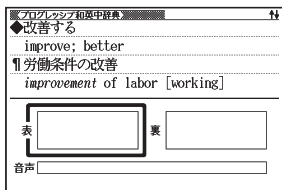

手書きパネル
ここにメモを書きます

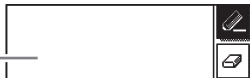

5 カード表面を手書きし、【訳/決定】を押す

- ・メモやカードの書きかた → 95ページ

6 カード裏面を手書きし、【訳/決定】を押す

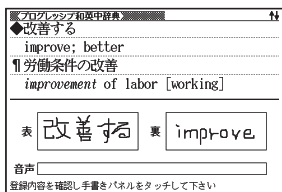

7 暗記カードに音声を登録するか、他の暗記カードを続けて作成するか、終了するかを選択する

- 暗記カードに音声を登録するとき
は、手書きパネルの【英語音声を登録】をタッチし、手順8からの操作をします。
- 他の暗記カードを続けて作成するときは、【続けて作成】をタッチし、手順5からの操作を繰り返します。
- 終了するときは、【登録して終了】をタッチします。



8 音声を登録することばを入力し、 【訳/決定】を押す

- 候補の一覧が表示されます。

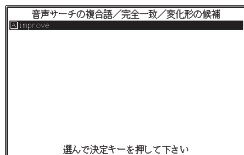

9 ▲▼で登録する単語を選ぶ

- 【選択中の音声を聞く】をタッチすると、音声が発音されます。



10 手書きパネルの【選択中の音声を添付】をタッチする

- 暗記カードの「音声」欄に音声を登録することばが表示されます。

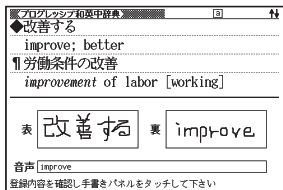

11 音声を登録し直すか、他の暗記カードを作成するか、終了するかを選択する

- 音声を登録し直すときは、手書きパネルの【英語音声を登録】をタッチし、手順8からの操作を繰り返します。
- 他の暗記カードを作成するときは、【続けて作成】をタッチし、手順5からの操作を繰り返します。
- 終了するときは、【登録して終了】をタッチします。

「学習帳」から暗記カードを作る

「学習帳」から登録したい暗記カードを選んで作成することができます。

1 メニュー/学習帳 を2回押す

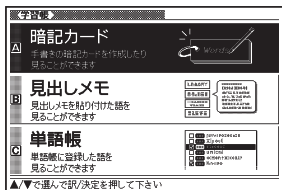

2 ▲▼ で「暗記カード」を選び、訳/決定 を押す

- 暗記カードのメニュー画面が表示されます。

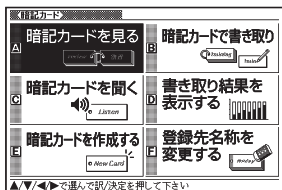

3 ▲▼◀▶ で「暗記カードを作成する」を選び、訳/決定 を押す

- 暗記カードの一覧画面が表示されます。

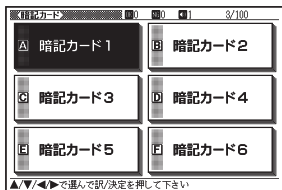

4 ▲▼◀▶ で登録したい暗記カードを選び、訳/決定 を押す

5 カード表面/裏面を手書きし、登録する

- 99ページ手順5からの操作を参照してください。

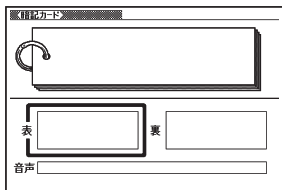

暗記カードを使う

暗記カードを見る・修正する・削除する

- 1 **メニュー/学習機** を2回押す
- 2 **▲▼** で「暗記カード」を選び、**訳/決定** を押す
- 3 **▲▼◀▶** で「暗記カードを見る」を選び、**訳/決定** を押す
- 4 **▲▼◀▶** で使いたい暗記カードを選ぶ

選択している暗記カードの「暗記カードで書き取り」(→ 105ページ)の正解 (OK) と不正解 (NG) の数

選択している暗記カードの音声登録数

選択している暗記カードの登録済みカード数/カード総数

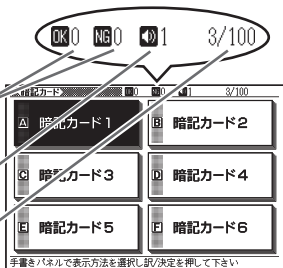

5 手書きパネルで表示のしかたを選ぶ

- ・「表から表示」(カードの表面から表示する)、または「裏から表示」(カードの裏面から表示する) を選びます。
- ・「全ての語を表示」(全カードを表示する)、または「OK以外を表示」(「暗記カードで書き取りして覚える」(→ 105ページ) でOKになっていないカードを表示する) を選びます。



6 **訳/決定** を押す

- ・カードが表示されます。この画面から、次の操作ができます。
- ・音声が登録されていると、**音声** が表示されます。

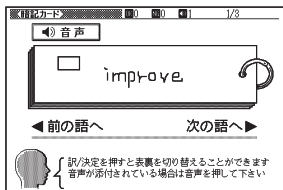

機能	操作
カードの反対側の面を見る	[訳/決定] を押します。
次のカードを見る※	▶ を押します。
前のカードに戻る※	◀ を押します。
音声を聞く	[音声] を押します。またはメインパネルの [音声] をタッチします。
表示中のカードを修正する	手書きパネルの【表示中のカードを編集】をタッチします。(修正のしかた → 95ページ) 修正した後、【上記の内容で登録】をタッチします。
カード作成時に参照した辞書データを表示する	手書きパネルの【参照したデータを表示】をタッチします。 (「学習帳」から暗記カードを作成した場合は表示されません。)
表示中のカード(1枚)を削除する	[削除] を押し、「表示中のデータを削除(1件)」を選び、[訳/決定] を押します。
表示中の暗記カードのOK/NG情報(1件)を削除する	[削除] を押し、「表示中のOK/NG情報を削除(1件)」を選び、[訳/決定] を押します。
使用中の暗記カードをすべて削除する	[削除] を押し、「表示中の暗記カードのデータを全て削除」を選び、[訳/決定] を押します。
使用中の暗記カードのOK/NG情報をすべて削除する	[削除] を押し、「表示中の暗記カードのOK/NG情報を全て削除」を選び、[訳/決定] を押します。
登録されている暗記カードをすべて削除する	[削除] を押し、「全ての暗記カードのデータを削除」を選び、[訳/決定] を押します。
暗記カードを終了する	[戻る/リスト] を押します。

※本機を傾けても同様の操作を行うことができます (→ 115ページ)。

暗記カードの音声を聞く

以下の操作は、音声が登録されているカードのみ対象となります。

- 1 **メニュー/学習帳** を2回押す
- 2 **▲▼** で「暗記カード」を選び、**訳/決定** を押す
- 3 **▲▼◀▶** で「暗記カードを聞く」を選び、**訳/決定** を押す
- 4 **▲▼◀▶** で使いたい暗記カードを選ぶ

選択している暗記カードの音声登録数

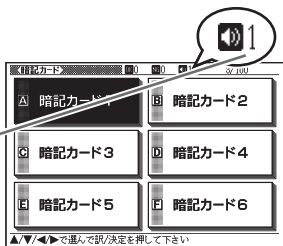

- 5 **訳/決定** を押す
 - 最初のカードが表示され、登録した音声が発音されます。

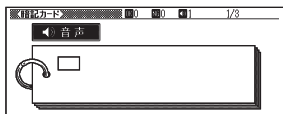

- 6 **訳/決定** を押す
 - カードの表面が表示されます。**訳/決定** を押すとカードの表面と裏面が切り替わります。
 - 音声** を押す、またはメインパネルの **音声** をタッチすると発音します。

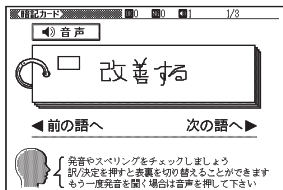

- 7 **▶** を押すと次のカードに登録した音声が発音され、**◀** を押すと前のカードに登録した音声が発音されます。
 - 発音後、**訳/決定** を押すごとにカードの表面と裏面が切り替わります。
 - 暗記カードを終了するには、**戻る/リスト** を押します。

暗記カードで書き取りして覚える

- 1 **メニュー/学習帳** を2回押す
- 2 **▲▼** で「暗記カード」を選び、**訳/決定** を押す
- 3 **▲▼◀▶** で「暗記カードで書き取り」を選び、**訳/決定** を押す
 - ・ 前回「保存して終了」をした場合、「書き取りの再開」画面が表示されます。再開したい方法を選んで **訳/決定** を押してください。
- 4 **▲▼◀▶** で使いたい暗記カードを選ぶ

選択している暗記カードの「暗記カードで書き取り」の正解 (OK) と不正解 (NG) の数

選択している暗記カードの音声登録数

選択している暗記カードの登録済みカード数/カード総数

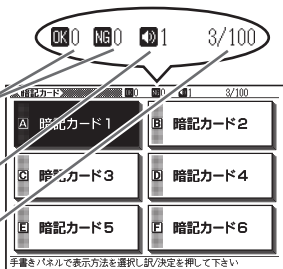

手書きパネルで表示方法を選択し訳/決定を押して下さい

5 手書きパネルで出題のしかたを選ぶ

- ・ 「表から表示」(カードの表面から裏面を解答する)、または「裏から表示」(カードの裏面から表面を解答する)を選びます。
- ・ 「全ての語を表示」(全カードを出題する)、または「OK以外を表示」(「暗記カードで書き取りして覚える」でOKになっていないカードを出題する)を選びます。
- ・ 「登録順」(カード登録順に出題)、または「ランダム」(無作為に出題)を選びます。



役立つ機能
5050

6 **訳/決定** を押す

- ・ 出題が始まります。
- ・ 音声が登録されていると、**音声** が表示されます。この場合、**音声** を押す、またはメインパネルの **音声** をタッチすると発音します。

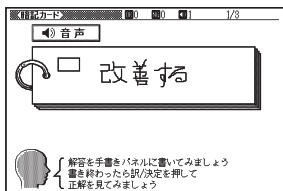

次ページに続く

7 手書きパネルに答えを書き、
[訳/決定] を押す

- メモやカードの書きかた → 95
ページ

正解（反対の面）が表示
されます。

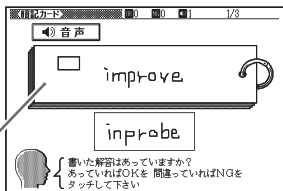

8 正しく解答できたときは手書き
パネルの【OK】に、間違ったと
きは【NG】にタッチする

- 【OK】にタッチしたときは、次のカードが表示されます。**7**からの操作を繰り返してください。
- 【NG】にタッチしたときは、復習のために、同じ書き取りを6回行います。
「手書きパネルに書く → [訳/決定] を押す」を6回繰り返し、再度 [訳/決定] を押すと、次のカードが表示されます。
- 次のカードを解答する前に [戻る/リスト] を押すと、前のカードまでの結果を保存して終了することができます。「保存して終了（続きから再開できます）」を選び、 [訳/決定] を押してください。
- 最後のカードの書き取りを終えると、暗記カードの学習結果が表示されます。 [訳/決定] を押すと、暗記カードのメニュー画面に戻ります。

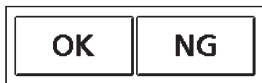

結果が表示されます。



暗記カードの書き取り結果を見る

- 1 **メニュー/学習帳** を2回押す
- 2 **▲▼** で「暗記カード」を選び、**訳/決定** を押す
- 3 **▲▼◀▶** で「書き取り結果を表示する」を選び、**訳/決定** を押す
- 4 **▲▼◀▶** で結果を見たい暗記カードを選び、**訳/決定** を押す
 - ・書き取り結果がグラフ（最大25回分）で表示されます。
 - ・結果を削除するときは、**設定削除** を押し、「表示中の書き取り結果を削除」または「全ての暗記カードの書き取り結果を削除」を選び、**訳/決定** を押します。

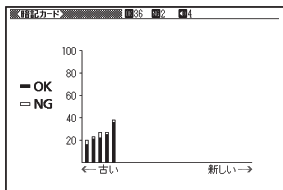

暗記カードの名前を変える

- 1 **メニュー/学習帳** を2回押す
- 2 **▲▼** で「暗記カード」を選び、**訳/決定** を押す
- 3 **▲▼◀▶** で「登録先名称を変更する」を選び、**訳/決定** を押す
- 4 **▲▼◀▶** で名前を変えたい暗記カードを選び、**訳/決定** を押す
 - ・手書きパネルに現在の名前が表示されます。
- 5 現在の名前を消してから、新しい名前を書く
 - ・メモやカードの書きかた → 95ページ

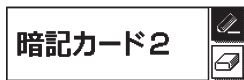

6 書き終わったら、**訳／決定** を押す

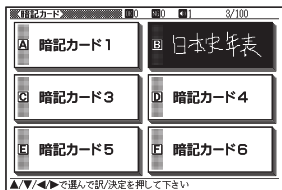

暗記カードの名前を元に戻す

変更した暗記カードの名前を、「暗記カード1～6」に戻すことができます。「暗記カードの名前を変える」の手順**4**で暗記カードを選んだ後、下表の操作を行ってください。

機能	操作
選んだ暗記カードの名前を元に戻す	設定 削除 を押し、「反転中の暗記カードの名称を元に戻す (1件)」を選び、 訳／決定 を押します。
すべての暗記カードの名前を元に戻す	設定 削除 を押し、「全ての暗記カードの名称を元に戻す」を選び、 訳／決定 を押します。
暗記カードを終了する	戻る/リスト を押します。

見出しメモを使う

検索した見出し語の意味や解説の画面に、手書きのメモ（見出しメモ）を付けることができます。

- 見出しメモを付けられる見出し語は、**単語、成句・複合語、熟語、成語**です。
- 以下の場合は、画面に見出しメモを付けることはできません。

脳鑑アプリ系のコンテンツ、学習系コンテンツの一部、日本文学100作品、本機に転送したテキスト（→ 122ページ）、図版表示中

見出しにメモを付ける

一画面につき1件の見出しメモを登録でき、合わせて100件まで登録することができます。

- 1 見出しメモを付けたい見出し語の画面を表示させ、手書きパネルの【見出しメモ】をタッチする

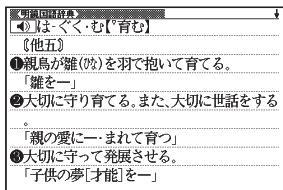

- 2 手書きパネルにメモを書く

- メモやカードの書きかた → 95ページ

手書きパネル
ここにメモを書きます



- 3 メモを書き終わったら、手書きパネルの【訳/決定】をタッチする

- 表示中の画面に**見出しメモ**が付きます（他のアイコンの表示により、隠れる場合もあります）。

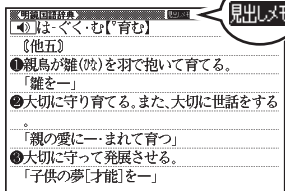

見出しメモを見る・修正する・削除する

- 1 **メニュー/学習帳** を2回押す
- 学習帳画面が表示されます。

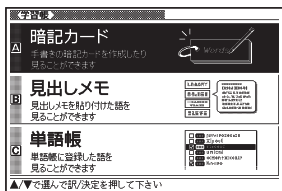

- 2 **▲▼** で「見出しメモ」を選び、**訳/決定** を押す
- 登録されている見出しメモの一覧が表示されます。
 - ▲▼** で、メモを選びます。

見出しメモ

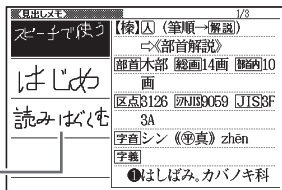

この画面から、次の操作ができます。

機能	操作
メモを付けた意味の画面を見る	訳/決定 を押します。 <ul style="list-style-type: none"> 見出し送りなど一部の機能は、使用できません。 戻る/リスト を押すと見出しメモの一覧画面に戻ります。
メモの内容を修正する	メモを付けた意味の画面にした後（上記）、 【見出しメモ】 をタッチします。 <ul style="list-style-type: none"> 手書きパネルで、メモを修正できる状態になるので、手書きでメモを修正し、手書きパネルの【訳/決定】 をタッチします。 (メモやカードの書きかた → 95ページ)
表示中のメモ一件を削除する	設定 削除 を押し、「表示中の見出しメモを削除 (1件)」を選び、 訳/決定 を押します。
すべてのメモを削除する	設定 削除 を押し、「全ての見出しメモを削除」を選び、 訳/決定 を押します。
見出しメモを終了する	戻る/リスト を押します。

単語帳を使う

覚えておきたい単語／例文／成句を本機の単語帳に登録することができます。覚えたことばにチェックマークを付けることもできます。

単語帳の種類

本機の単語帳はあらかじめいくつかに分かれています。

どの辞典に載っていることばかによって、自動的にいずれかの単語帳に振り分けられます。

- それぞれの単語帳には、どの辞典のことばが登録されるか見分けがつくように名前が付けられています。例えば、以下のとおりです。

単語帳（英語）	英語系の辞典のことばなどが登録されます。
単語帳（国語）	国語系の辞典のことばなどが登録されます。
ダウンロード帳（外国語） ダウンロード帳（日本語）	ライブラリーに追加した辞典のことばなどが登録されます。

- すべての単語帳に、合わせて1500の単語／例文／成句を登録できます。
- 辞典やモードの検索方法によっては、登録できない場合があります。
- 各単語帳に登録される辞典/モード名は、ガイド機能で見ることができます。

→ 131ページ

単語／例文／成句を登録する

- 1 登録したい単語／例文／成句の意味の画面を表示させる

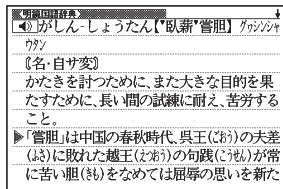

2 手書きパネルの【単語帳登録】をタッチする

- ・単語帳に登録されます。
- ・**[シフト]** を押し、離してから **[訳/決定]** を押しても登録できません。



- ・解説（図や表など）の画面からは登録できません。
- ・「ここでは登録できません」と表示された場合は、文字を入力して検索すると表示される意味の画面から登録し直してください。
- ・例文の登録は、「例文検索」で検索した結果の意味の画面から行います。（手書きパネルの【用例解説】を使って表示した例文は登録できません。）
- ・手書きパネルの【用例解説】をタッチして表示させた意味の画面で登録すると、見出し語が登録されます。（用例、解説だけを登録することはできません。）

登録した単語／例文／成句を見る・チェックマークを付ける・削除する

1 **[メニュー/学習帳]** を2回押す

- ・学習帳画面が表示されます。

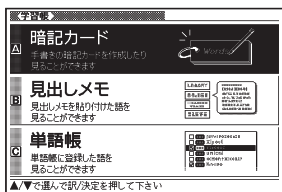

2 **[▲▼]** で「単語帳」を選び、**[訳/決定]** を押す

左側の数字は、反転している単語帳の登録件数

右側の数字は、単語帳全体の登録件数

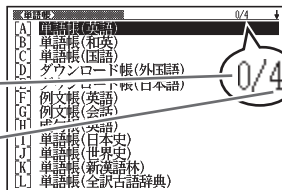

3 ▲▼ で見たい単語帳を選び、

[訳/決定] を押す

左側の数字は、反転していることばが何番目かを示す

右側の数字は、この単語帳に登録されていることばの総数を示す

はチェックボックス

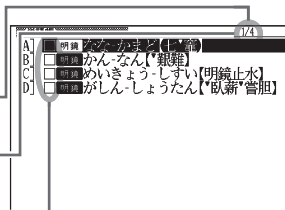

この画面から、次の操作ができます。

機能	操作
単語／例文／成句を見る	見たい単語／例文／成句を選び、[訳/決定] を押します。
チェックマークを付ける	チェックマークを付けたい単語／例文／成句を選び、手書きパネルの【チェックマーク登録/解除】をタッチします。 <ul style="list-style-type: none"> • チェックボックス<input type="checkbox"/>にチェックマーク (☑) が付きます。 • もう一度【チェックマーク登録/解除】をタッチすると、チェックマークがはずれます。
単語／例文／成句を一つだけ削除する	削除する単語／例文／成句を選び、 ^{設定} [削除] を押します。 <ul style="list-style-type: none"> • 削除の方法を選択する画面が表示されるので、「反転中のデータを削除 (1件)」を選び、[訳/決定] を押します。
表示中の単語帳から、チェックマークを付けた単語／例文／成句だけ削除する	^{設定} [削除] を押し、「チェック済みのデータを削除」を選び、[訳/決定] を押します。
表示中の単語帳のすべての単語／例文／成句を削除する	^{設定} [削除] を押し、「表示中の単語帳のデータを削除」を選び、[訳/決定] を押します。
すべての単語帳のすべての単語／例文／成句を削除する	^{設定} [削除] を押し、「全ての単語帳のデータを削除」を選び、[訳/決定] を押します。
単語帳を終了する	[戻る/リスト] を押します。

役立つ機能
5/5/5/5

単語／例文／成句を並べ替える

単語帳の並び順をABC/50音順などに替えることができます。

- 1 を押し、離してから を押す

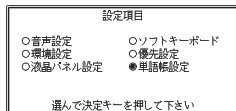

- 2 で「単語帳設定」を選び、 を押す
- 3 で並べ替えを行う単語帳の種類を選び、 を押す
- 4 で並べ替えの方法を選び、 を押す

本機を傾けて操作する

本機は傾きを検知するセンサー（アクションセンサー）を内蔵しており、キーボードや画面に触らずに、本機を傾けることで以下の動作をします。

- 以下の機能を使用しているとき、センサーは動きません。
ジャンプ、音声、画面分割検索、ズーム、用例/解説
- センサーのオン/オフを切り替える → 226ページ
- この機能が使える辞典などは、ガイド機能でも見ることができます。
→ 131ページ

使用できる機能と動作

傾けかた	機能/コンテンツ	動作
①右または左に傾けた後に戻す	暗記カード (→ 98ページ)	「暗記カードを見る」「暗記カードを聞く」のカードの画面のとき、前の語（左傾け時）や次の語（右傾け時）に移動します。
	「学習する」「復習する」「検索機能」がある学習用コンテンツ (→ 132ページ)	「学習する」「復習する」「検索機能」の意味や解説の画面のとき、前の語（左傾け時）や次の語（右傾け時）に移動します。
②前または後ろに傾ける	英語自遊自在/スペイン語自遊自在/ドイツ語自遊自在/フランス語自遊自在/イタリア語自遊自在/中国語自遊自在/韓国語自遊自在/タイ語自遊自在/ロシア語自遊自在/ひとり歩きのブラジル・ポルトガル語/ひとり歩きのフィリピン語/旅の指さし会話帳/電卓	例文や電卓の画面のとき、画面の上下を反転させ、会話する相手が見やすくすることができます（対面表示）。
③右に90°傾ける	縦書き表示のできる機能/コンテンツ (→ 47ページ)	縦書き（縦配置）の表示になります（ブックスタイル表示）。
④右または左に傾けた後に戻す		縦書き（縦配置）のとき、前のページ（右傾け時）や次のページ（左傾け時）に移動します。

① 右または左に傾けた後に戻す

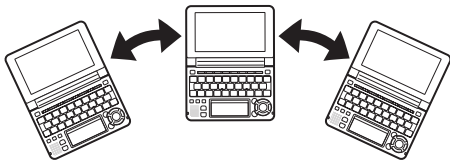

- ゆっくりと動かしてください。速すぎると反応しません。

② 前または後ろにゆっくりと傾ける

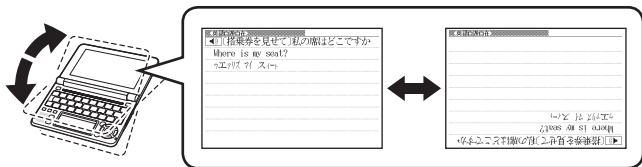

- 画面の上下が入れ替わっているときは、音声機能以外は使用できません。

③ 右に90° 傾ける

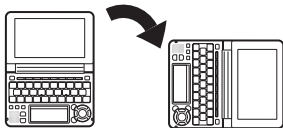

- 画面を立てて持ってください。
- 横(傾ける前の位置)に戻すと、画面のレイアウトも戻ります。

- キーを押して「縦書き (縦配置)」にしたときと同じように、動かない機能があります。→ 47ページ

④ 右または左にゆっくりと傾けた後に戻す

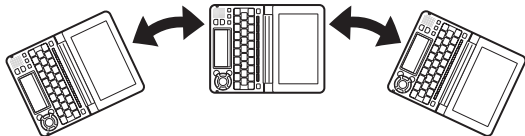

- ゆっくりと動かしてください。速すぎると反応しません。
- 左に傾けすぎないように注意してください。

電卓を使う

足し算や割り算などの四則演算のほか、定数計算やメモリー計算ができます。

電卓を表示する

- 1 **メニュー/学習帳** を押してメニューを表示させ、◀▶ で「便利な機能」を選ぶ
- 2 ▲▼ で「電卓」を選び、**訳/決定** を押す
 - 電卓が表示されます。
- 3 計算を始めるときは **AC** を押す
 - 本機を傾けると表示の上下が反転します (→ 115ページ)。

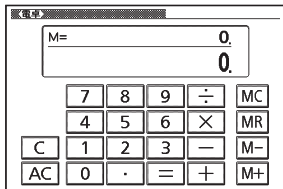

- 電卓を終了するには、**戻る/リスト** を押します。

電卓の操作のしかた

電卓が表示されているときは、メインパネルのキーにタッチするか、キーボードの以下のキーで計算をすることができます。

電卓を操作するときを使うキー

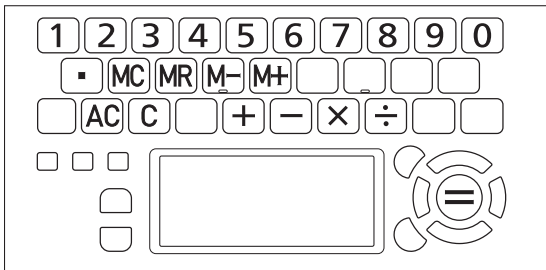

計算のしかた

通常の電卓と同じように操作してください。

四則演算の例

例 題	操 作	表 示
$53+123-63=113$	AC 53(+) 123(-) 63(=)	0. 53.+ 176.- 113.
$963 \times (23-56) = -31779$	23(-)56(X) 963(=)	-33.X -31'779.

定数計算の例

定数を入力したら、(+)(-)(X)(÷)のいずれかを2回押します。

例 題	操 作	表 示
$12+23=35$ $45+23=68$	23(+)(+)12(=) 45(=)	K 35.+ K 68.+
$2.3 \times 12 = 27.6$ $4.5 \times 12 = 54$	12(X)(X)2.3(=) 4.5(=)	K 27.6× K 54.×
$17+17+17+17=68$	17(+)(+)(=)(=)(=)	K 68.+

間違いの訂正

数字を間違えたときは(C)を押し、正しい数字を入力します。

演算記号(+)(-)(X)(÷)を間違えたときは、続けて正しい記号を押し、そのまま計算を続けます。

クリアー（ゴハサン）するには

ACを押します。

メモリー計算用の独立メモリー内の数値以外はすべてクリアーされます。

メモリーを使った計算の例

メモリー計算では、以下のキーを使います。

- **M+**：独立メモリーに数値を加える
- **M-**：独立メモリーから数値を引く
- **MR**：独立メモリーに記憶されている数値を表示する
- **MC**：独立メモリーをクリアーする

例 題	操 作	表 示
80×9= 720	MC 80 × 9 M+	M=720. 720.
-)50×6= 300	50 × 6 M-	M=420. 300.
<u>20</u> ×3= 60	20 × 3 M+	M=480. 60.
合計 480	MR	M=480. 480.
<u>193.2</u> ÷23 = 8.4	MC 193.2 M+ ÷ 23 =	M=193.2 8.4
<u>193.2</u> ÷28 = 6.9	MR ÷ 28 =	M=193.2 6.9
<u>123</u> - <u>193.2</u> = -70.2	123 - MR =	M=193.2 -70.2

こんなときはエラーになります

以下の状態のときは"E"が表示され、計算できなくなります。

- 計算途中の数値または答えの整数部が12桁を超えたとき
- 独立メモリー内の数値の整数部が12桁を超えたとき
このとき "0." が表示されます。ただし、独立メモリー内には桁オーバーする前の数値が保護されています。
- 0で割る割り算を実行しようとしたとき
エラーになったら、計算を続けるときは **C** を、最初からやり直すときは **AC** を押します。

よく使う辞典をお気に入りに登録する

よく使う辞典をお気に入りに登録しておく、簡単な操作で素早く選ぶことができます。「お気に入り」には、お買い上げいただいたときには何も登録されていません。お客様のお好みで、お気に入りの辞典を登録することができます。

収録されている辞典だけでなく、ライブラリー内のコンテンツや転送したテキスト、音声データもお気に入り登録ができます。

お気に入りに登録する

10個まで登録できます。

- 1 **メニュー/学習帳** を押してメニューを表示させる
- 2 メニューで登録したい辞典を選び、手書きパネルの【お気に入り登録】をタッチする

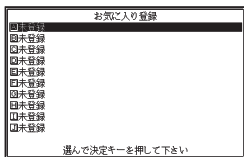

- 3 **▲▼** で登録先 (A ~ J) を選び、**訳/決定** を押す

お気に入りから辞典を選ぶ・登録を解除する

1 お気に入り/ライブラリーを押す

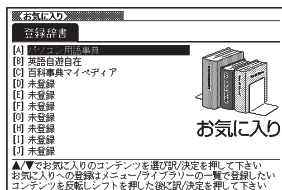

2 ▲▼で辞典を選ぶ

この画面から、次の操作ができます。

機能	操作
辞典を選ぶ（最初の画面を表示する）	[<u>訳</u> /決定]を押します。
選んだ（反転させた）辞典の登録を解除する	[<u>設定</u> 削除]を押し、「反転中のお気に入り登録を解除（1件）」を選び、[<u>訳</u> /決定]を押します。 ・解除後、 <u>メニュー</u> / <u>学習帳</u> を押すと、メニュー画面になります。
すべてのお気に入り登録を解除する	[<u>設定</u> 削除]を押し、「全てのお気に入り登録を解除」を選び、[<u>訳</u> /決定]を押します。 ・解除後、 <u>メニュー</u> / <u>学習帳</u> を押すと、メニュー画面になります。

ライブラリーを活用する

ライブラリーとは？

ライブラリーとは、パソコンや追加コンテンツ、メモリーカードを使って本機の活用範囲を広げる機能です。「ライブラリー」には、お買い上げいただいたときには何も登録されていません。お客様のお好みに追加コンテンツやパソコンのテキスト、音声データを登録することができます。

ライブラリーでは以下のようなことができます。

- 本機の辞典の数を増やす（追加コンテンツ「EX-wordライブラリー」）
→ **123、124**ページ
- 別売のデータカードやmicroSDメモリーカードを使う → **125**ページ
- 専用ソフト「EX-wordテキストローダー」を使って → **124**ページ
→電子の本をインターネットからダウンロードして本機で読む
→パソコンで作ったテキストファイルの本機で読む
- 専用ソフト「EX-word音声CDローダー」を使って → **124**ページ
→CDに入っている音声を本機で聞く（本機では会話音声を聞くことを目的とした圧縮方式を採用しており、音楽鑑賞に適した音質ではありません）
- プロジェクターに接続する → **128**ページ

ご注意

- 電子辞書本体には、電子の本（テキストファイル）と辞典（追加コンテンツ）を合わせて100個まで転送することができます。また、別売のmicroSDメモリーカードを使うと、microSDメモリーカードに電子の本と辞典をそれぞれ100個まで転送することができます。ただし、増やせる辞典は本体とmicroSDメモリーカード合わせて100個までです。
- 音声データは、辞典・テキストファイルとは別に、本機とmicroSDメモリーカードにそれぞれCD100枚（100CDタイトル）まで転送できます。

ソフト動作環境

日本語版OS ソフト	Microsoft Windows 2000 Professional	Microsoft Windows XP Home Edition/ XP Professional *1	Microsoft Windows Vista (32bit版)
EX-wordライブラリー	○	○	○
EX-wordテキストローダー	○	○	○
EX-word音声CDローダー	×	○*2	○*3

* 1 Windows XP Professional x64 Editionには対応していません。

* 2 Windows Media Player 10またはWindows Media Player 11がインストールされている必要があります。

* 3 Windows Media Player 11がインストールされている必要があります。

- Windows 3.1/95、Windows NT、またはMacintosh/Mac OSでは動作しません。
- パソコンの環境（CPU /ハードディスク容量/メモリー容量など）によっては、正常に動作しない場合があります。
- 他のOSからアップグレードされたMicrosoft Windows 2000 Professional/XP Home Edition/XP Professional、Windows Vistaでの動作は保証しません。
- ソフトに関する最新情報は、以下のホームページの「各種サポート情報」をご覧ください。

http://casio.jp/support/exword_rf/

ライブラリーを使うための準備

どんな追加コンテンツがあるか調べる

別売の追加コンテンツ（CD-ROM版・データカード版）の情報は、カシオホームページに掲載されています。以下のサイトをご覧ください。

<http://casio.jp/exword/>

電子辞書の残りメモリー容量を調べる

電子辞書の内蔵メモリーは、手書きメモや暗記カードを使用することで減っていきます。追加コンテンツを使う前に、メモリー容量を下記の方法で確認します。

1 お気に入り/
ライブラリー を2回押す

2 ◀ ▶ を押し、「本体保存辞書」
を選ぶ

残りのメモリー容量が表示
されます。

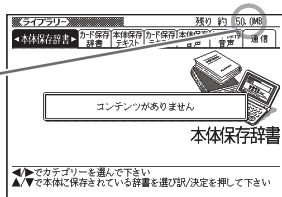

3 メニュー/
学習帳 を押し、メニュー画面に切り替える

「EX-wordテキストローダー」「EX-word音声CDローダー」

「EX-wordテキストローダー」「EX-word音声CDローダー」は、パソコン内のテキストデータやCDの音声データを本機に転送するための無償のソフトウェアです。

- 「EX-wordテキストローダー」「EX-word音声CDローダー」は、以下のホームページの「各種サポート情報」より説明書とともにダウンロードしてください。

http://casio.jp/support/exword_rf/

- 「EX-wordテキストローダー」は、EX-word DATAPLUS4（データプラス4）対応のものをダウンロードしてください。
- インストール方法など詳細については、ダウンロードした説明書をご覧ください。

追加コンテンツ

別売の追加コンテンツを購入したら必ず追加コンテンツの取扱説明書をお読みください。

- 追加コンテンツには、本機の機能の一部に対応していないものがあります。
- 追加コンテンツでは、選択項目名や操作などが電子辞書本体と一部異なる場合があります。画面下部に表示されるガイダンスに従って操作してください。

CD-ROM版の追加コンテンツをお使いいただくにはパソコンに「EX-wordライブラリー」（専用ソフト）をインストールする必要があります。

- 「EX-wordライブラリー」は、追加コンテンツのCD-ROMにあります。追加コンテンツの取扱説明書をお読みにになり、インストールしてください。
- CD-ROM版の追加コンテンツは、エクスワードデータプラス、エクスワードデータプラス2、エクスワードデータプラス3、エクスワードデータプラス4対応のものをご使用いただけます。
- 追加コンテンツによっては、本機の記憶容量を市販のmicroSDメモリーカードで増やす必要があります。
- 追加コンテンツを使用すると、ライブラリーの画面左下にID番号が表示されることがあります。この番号は、コンテンツを管理するためのID番号です。

別売のデータカードやmicroSDメモリーカードを使う

別売のデータカード（microSD版）の追加コンテンツを使って本機の収録コンテンツを増やしたり、市販のmicroSDメモリーカードを使って本機の記憶容量を増やすことができます。

- データカード版の追加コンテンツは、エクスワードデータプラス4対応のものをご使用いただけます。
- エクスワードデータプラス、エクスワードデータプラス2、エクスワードデータプラス3対応のデータカード（SD版）はご使用できませんのでご注意ください。
- データカード追加コンテンツの使いかたは、データカードに付属の取扱説明書をご覧ください。なお、本機へのデータカードのセット方法については、**127ページ**をご覧ください。

本機での動作確認済みのmicroSDメモリーカード

株式会社東芝	SD-MD001GA SD-MD002GA
サンディスク株式会社	SDSDQ-1024-J95MK SDSDQ-2048-J95MK
パナソニック株式会社	RP-SM512BJ1K RP-SM01GBJ1K RP-SM02GBJ1K RP-SM128BJ1K RP-SM256BJ1K

(2008年11月現在)

- 2GBを超えるmicroSDメモリーカードおよびmicroSDHCメモリーカードには対応していません。
- 最新の情報は、以下のホームページの「各種サポート情報」をご覧ください。
http://casio.jp/support/exword_rf/

警告

データカード、microSDメモリーカードは、小さなお子様の手の届かない所へ置いてください。万一、お子様が飲み込んだ場合は、ただちに医師と相談してください。

【重要】

- 必ずmicroSDメモリーカードをお使いください。
他のメモリーカードを使った場合の動作保証はできません。
- microSDメモリーカードにアクセス中は、以下のことをしないでください。
 - microSDメモリーカードの抜き差し
 - USBケーブルの抜き差し
 - 本機やパソコンの強制終了
 - 「EX-word音声CDローダー」、「EX-wordテキストローダー」、「EX-wordライブラリー」 およびWindowsの強制終了
- microSDメモリーカードには、裏表、前後の方向があります。
方向を間違っ無理に入れようとすると破損の原因になります。
- microSDメモリーカードの取扱説明書もお読みください。
- microSDメモリーカードによっては、フォーマットが必要です。この場合、microSDメモリーカードをセットし本機の電源を入れるとメッセージが表示されます。フォーマットしてよければメッセージに従って操作してください。（フォーマットすると、microSDメモリーカードの内容は失われます。フォーマットしてよいか確認してから操作を進めてください。）
- パソコンからmicroSDメモリーカードにファイルを転送した場合のファイル容量は、本体のメモリーに転送した場合と異なります。（microSDメモリーカードの規格によるもので、問題ありません。）
- microSDメモリーカードにファイルを転送する場合、「EX-wordライブラリー」使用時に表示されるサイズより多くの容量が必要になることがあります。
- microSDメモリーカードに追加コンテンツを転送すると、システムの都合上、追加コンテンツの容量が必要メモリー容量として表記された数値より増加します。
- 電池が消耗しているときにmicroSDメモリーカードを使うと、microSDメモリーカードの種類により、電池消費のメッセージが表示されないまま画面が消えてしまうことがあります。その場合は、新しい電池と交換してください。

microSDメモリーカードをセットする・取り出す

- 1 本機の電源を切る
・ 必ず電源を切ってください。
- 2 microSDメモリーカードカバーを開ける
- 3 microSDメモリーカードの切り欠きの向きを図のようにして、microSDメモリーカード挿入部にしっかり押し込む

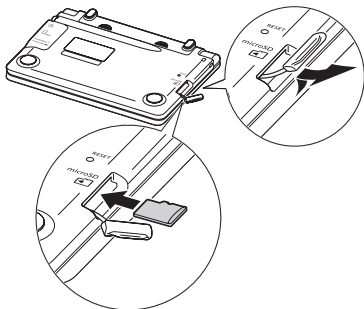

取り出すときは

microSDメモリーカードを押し込むと、カードが少し出てきます。カードをつまんで引き抜いてください。

- 無理に引き抜かないでください。本機やmicroSDメモリーカードの破損の原因になります。

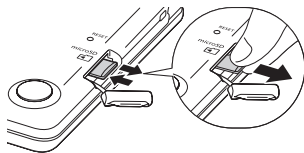

4 microSDメモリーカードカバーを閉める

- microSDメモリーカード挿入部に、microSDメモリーカード以外のものを入れないでください。故障の原因になります。
- 万一、microSDメモリーカード挿入部に水や異物が入った場合は、本機の電源を切り、電池を取り出して、販売店またはカシオテクノ修理相談窓口にご連絡ください。
- microSDメモリーカードにアクセス中に取り出さないでください。ファイルが正しく転送されない、microSDメモリーカードが破損するなどの原因になります。

プロジェクターに接続する

本機の画面をプロジェクターで投影することができます。

- 使用できるプロジェクターは弊社製の、「XJ-S35」、「XJ-S36」、「XJ-S37」、「XJ-S46」、「XJ-S47」、「XJ-S57」、「XJ-SC215」です。なお、弊社製「YP-100」に接続すると、他のプロジェクターでも使用することができます。(2008年11月 現在)
- 弊社製プロジェクター関連製品については、以下のホームページをご覧ください。
<http://casio.jp/projector/>

1 お気に入りのライブラリーを2回押す

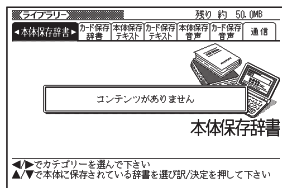

2 ◀▶で「通信」を選ぶ

3 ▲▼で「プロジェクターと通信」を選ぶ

4 プロジェクターの電源を入れ、本機に付属しているUSBケーブルで本機とプロジェクターを接続する

- 本機をプロジェクターの上や、近くに置かないでください。プロジェクターの熱で、誤動作する恐れがあります。

5 [訳/決定]を押す

- 通信を正しく行えると、メニュー画面が表示されます。

6 (使い終わったら) 本機とプロジェクターの電源を切り、USBケーブルを外す

- プロジェクターと接続中は、本機のオートパワーオフ機能は働きません。
- 手書きパネル、「新漢語林」の「単漢字を大きな手書き入力から探す」で書いている文字は投影できません。
- 本機にmicroSDカードをセットしている場合、プロジェクターと接続中はmicroSDカードを取り出さないでください。本機の電源が切れます。

本章の説明の見かた

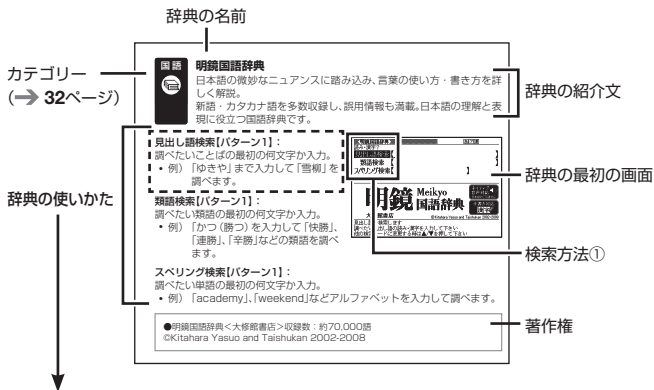

「辞典の使いかた」について

見出し語検索【パターン1】: ①
調べたいことばの最初の何文字か入力。 ②
・例) 「ゆきや」まで入力して「雪柳」を調べます。 ③

① 検索方法

検索方法は、大まかに5つのパターンに分けることができます。

- パターン1: 調べたいことばの最初の何文字か入力
- パターン2: 調べたいことばを入力後「訳/決定」を押す
- パターン3: 見出しをたどる
- パターン4: 複数の条件を入力して絞り込む
- パターン5: 画面の項目をタッチする

各パターンの基本操作は、「ことばを調べる」(→ 35ページ)で詳しく説明しています。

② 検索方法の概要

役立つ機能
5050

収録辞典の
使いかた

③ 検索例や補足説明

- 検索例は、特に記述がない限り、キーボードを使ったひらがな入力で説明してあります。
- 特殊な検索方法や辞典以外のコンテンツについては、この章で操作を詳しく記載しています。
- パターン1 / パターン2 で入力できる最大文字数は、特に記述がない限り、ひらがな / カタカナは14文字、アルファベットは20文字（例文検索と成句検索時は28文字）です。

著作権に関するご注意

本機に収録した各辞典 / モードの内容は、下記各著作物を、各編者 / 監修者および各発行所のご協力を得て編集してあります。

本機に収録した内容および本書の一部または全部を無断で転載・複写することは禁止されています。

また、個人としてご利用になるほかは、著作権法上、各編者 / 監修者、各発行所および弊社に無断では使用できませんのでご注意ください。

その他のご注意

- 画面表示の都合、その他の事情により、各編者 / 監修者や各発行所の監修に基づき、書籍版と異なる表示をした箇所があります。
また、書籍版に基づいて編集したものに関しては、社会情勢の変化などには対応していない場合があります。
- 本機に収録した各辞典は、それぞれの書籍版辞典に基づいて出版社より、電子データとして作成、提供されております。
それぞれの辞典における誤記（誤植）、誤用につきまして、弊社ではその責任を負いかねますので、あらかじめご承知おきください。
- 一部の辞典を除き、写真・図・表・囲み記事・付録は収録されておりません。

ガイド機能

各検索機能の対象辞典／モード名の一覧や、使用中の辞典やモードの凡例（編集の方針、利用のしかたなど）、収録内容の説明などを見ることができます。

■機能別の対象辞典／モード名を見る

- 1 **メニュー／学習帳** を押してメニュー画面を表示する
- 2 **シフト** を押し、離してから **ジャンプ** を押し、**ガイド**
- 3 **▲** **▼** で見たい項目を選び、**訳／決定** を押す

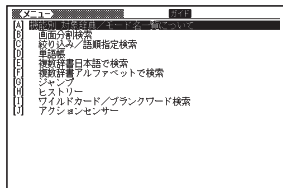

■辞典の凡例などを見る

- 1 凡例を見たい辞典の最初の画面を表示する
- 2 **シフト** を押し、離してから **ジャンプ** を押し、**ガイド**
- 3 **▲** **▼** で見たい項目を選び、**訳／決定** を押す

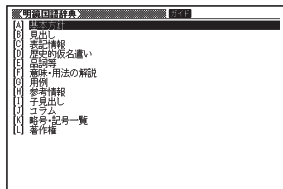

- ガイド機能を終了するときは、**設定** **削除** を押します。

収録辞典一覧

本機には、「学習用コンテンツ」（下記表中の「*」）も収録されています。「学習用コンテンツ」とは、「学習」「テスト」「リスニング」「復習」など学習に役立つコンテンツです。

- 「学習用コンテンツ」では、文字の大きさやレイアウトの変更、およびズームはできません。

カテゴリー	辞典/モード	ページ
国語系	広辞苑	135
	明鏡国語辞典	136
	新漢語林	137
	NHK 日本語発音アクセント辞典	139
	類語例解辞典	139
	現代カタカナ語辞典	140
	全訳古語辞典	140
	故事ことわざ辞典	141
	四字熟語辞典	141
英語系	オックスフォード現代英英辞典	142
	ジーニアス英和辞典	143
	プログレッシブ和英中辞典	144
	オックスフォード英英活用辞典	145
	英語類語辞典	146
	カタカナで引くスベリング辞典	146
英会話	英語の発音がよくなる本	147
	とっておきの英会話表現辞典	147
	キクタン*	148
	はじめての英会話	149
	英会話とっさのひとこと辞典	150
	英会話海外旅行ひとこと辞典	151
	英会話ビジネスひとこと辞典	152
	電子辞書でどこでも英会話*	153
	月刊英語が聞こえる耳	155
	英語名演説・名せりふ集	156
生活1	ブリタニカ国際大百科事典	156
	百科事典マイペディア	157
	日本歴史大事典	158
	日本—その姿と心—	159
	日本国憲法	159

カテゴリー	辞典/モード	ページ
生活 1	数え方の辞典	160
	日本語知識辞典	160
	続・日本語知識辞典	160
	問題な日本語	161
	続弾！問題な日本語	161
生活 2	日本文学100作品	162
	冠婚葬祭マナー事典	163
	裁判員のための法廷用語ハンドブック	164
	くらしの法律百科	164
	みんなで国語辞典！	165
	意外な話1000	165
生活 3	常用漢字の難読辞典	166
	日本語「語源」辞典	166
	日本語○×辞典	167
	敬語早わかり辞典	167
	言葉の作法辞典	168
	全国方言一覧辞典	168
	手紙文例集	169
	スピーチ文例集	169
健康	家庭医学館	170
	イヌ・ネコ 家庭動物の医学大百科	170
	薬の手引き	171
	女性検診がよくわかる本	172
	漢方薬の手引き	172
	食の医学館	173
	サプリメント事典	173
	検査の手引き	174
	気になる検査値がわかる事典	174
趣味	ホトトギス俳句季題便覧	175
	合本俳句歳時記	176
	ワインコンパニオン	176
	シネマコレクション	177
	スポーツ用語辞典	177
トラベル 1	英語自遊自在	178
	スペイン語自遊自在	178
	ドイツ語自遊自在	178
	フランス語自遊自在	178
	イタリア語自遊自在	178

カテゴリー	辞典/モード	ページ
トラベル1	中国語自遊自在	178
	韓国語自遊自在	178
	タイ語自遊自在	178
	ロシア語自遊自在	178
トラベル2	ひとり歩きのブラジル・ポルトガル語	180
	ひとり歩きのフィリピン語	180
	旅の指さし会話帳 アメリカ英語	181
	旅の指さし会話帳 中国語	181
	旅の指さし会話帳 韓国語	181
	ドクターパスポート	183
	アメリカの市販薬ラクラク活用ブック	184
	世界の料理・メニュー辞典	184
実務・情報	パソコン用語事典	185
	NE最新略語小辞典	186
	経済・ビジネス用語辞典	186
	環境経営事典	187
	ビジネスキーワード	188
	海外赴任リロケーションガイド	188
学習	日本史事典	189
	世界史事典	189
	百人一首	189
	朗読国語名作集	191
	近現代文学事典	192
	古語林 古典文学事典/名歌名句事典	192
	新TOEIC [®] テストハイパー模試*	193
	新TOEIC [®] テストマスター 2000*	195
	漢検プチドリル*	197
	英検Pass単熟語	199
	便利な機能	脳鍛アプリ 明鏡日本語クロスワード
脳鍛アプリ 英単語リスニングクロスワード		201
ピンイントレーナー		202
脳鍛アプリ おとなの常識Q&A200		203
脳鍛アプリ 明鏡日本語クイズ		204
脳鍛アプリ 数字パズル		205
複数辞書日本語で検索		208
複数辞書アルファベットで検索		209
フリーメモ		96
電卓		117



広辞苑

現代語と百科項目を飛躍的に充実させ、現代生活に必要な言葉・事項を過不足なく掲げた「国語」+「百科」の最新版。

・分野別小辞典

広辞苑に収録された語を人名、地名、作品名、季語、慣用句の5つの分野から素早く簡単に検索できます。

※見出し語は、広辞苑からの抜粋です。

見出し語検索【パターン1】:

調べたいことばの最初の何文字か入力。

- ・例) 「さいお」まで入力して「塞翁が馬」を調べます。

逆引き検索【パターン2】:

調べたいことばの最後のことばを入力後、**【訳/決定】**を押す。

- ・例) 「ゆき」と入力して「淡雪」、「粉雪」、「細雪」などを調べます。

スペリング検索【パターン1】:

調べたい単語の最初の何文字か入力。

- ・例) 「ASEAN」、「WHO」などアルファベットを入力して調べます。

図から検索【パターン5】:

- ・例) 「秋田犬」を調べる場合、最初の画面の「動物」をタッチ(または選択、決定)します。その後「哺乳類」をタッチし、「秋田犬」をタッチします。
- ・図は、縮小して表示させているため、文字や線が粗く表示されるものがあります。

分野別小辞典:

<人名小辞典>【パターン1】

<地名小辞典>【パターン1】

<作品名小辞典>【パターン1】

<季語小辞典>【パターン1】

小辞典を選択した後、調べたいことばの最初の何文字か入力。

- ・調べたいことばを入力しなくても50音順で表示されるので、選択、決定することもできます。
- ・例) 「人名小辞典」→「日本」と見出しをたどります。「あく」と入力して「あくたがわりゅうのすけ【芥川龍之介】」を調べます。

<慣用句小辞典>【パターン2】

調べたい慣用句のキーワードを入力し、**【訳/決定】**を押す。

- ・例) 「かお」と入力して「顔が広い」、「涼しい顔」などを調べます。

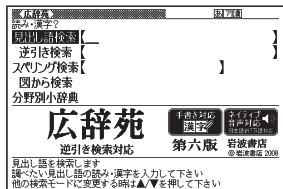

●広辞苑 第六版 <岩波書店> 収録数：約240,000項目/図表約2800点
©岩波書店 2008

※『広辞苑』は株式会社岩波書店の登録商標です。

※『広辞苑 第六版』のデータを引用した著作物を公表する場合は、出典名・発行社名を明記してください。

※逆引き検索は、『広辞苑 第六版』の全項目について「逆引き(後方一致)検索」を行うことができます。

国語



明鏡国語辞典

日本語の微妙なニュアンスに踏み込み、言葉の使い方・書き方を詳しく解説。

新語・カタカナ語を多数収録し、誤用情報も満載。日本語の理解と表現に役立つ国語辞典です。

見出し語検索【パターン1】：

調べたいことばの最初の何文字か入力。

- 例) 「ゆきや」まで入力して「雪柳」を調べます。

類語検索【パターン1】：

調べたい類語の最初の何文字か入力。

- 例) 「かつ(勝つ)」を入力して「快勝」、「連勝」、「辛勝」などの類語を調べます。

スペリング検索【パターン1】：

調べたい単語の最初の何文字か入力。

- 例) 「academy」、「weekend」などアルファベットを入力して調べます。

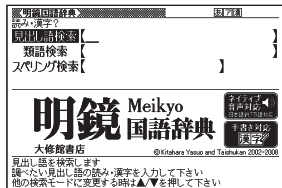

●明鏡国語辞典<大修館書店>収録数：約70,000語

©Kitahara Yasuo and Taishukan 2002-2008



新漢語林

永年の実績と信頼に支えられた学習漢和辞典の決定版。助字や漢字の成り立ちなどの中国古典に関する事項はもちろん、JIS漢字や人名用漢字、表外漢字字体表など、現在の日本の漢字政策にも完全対応。

- 意味や解説の画面に（筆順→**解説**）が表示されたときは漢字の筆順も見ることができます。→ 86ページ

単漢字／熟語を手書き入力から探す

【パターン1】：

調べたい漢字を手書きパネルに入力し、**【認識】**をタッチする。

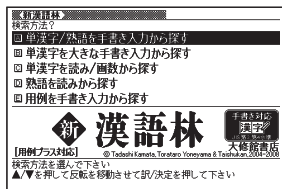

単漢字を大きな手書き入力から探す：

調べたい漢字をメインパネルに入力し、**【認識】**をタッチする。候補の中から、調べたい漢字をタッチする。

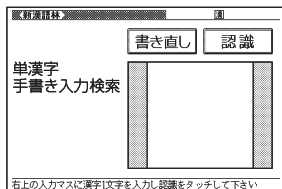

単漢字を読み／画数から探す

【パターン4】：

- 部首読み、部首画数で部首を確定した後、音訓読み、部首内画数、総画数と組み合わせることで検索することができます。（部首確定後に部首読み、部首画数を再度入力した場合は、部首が解除されます。）

<音訓読み>

調べたい漢字の音訓読み（最大8文字）を入力し、**【訳／決定】**を押す。候補の一覧から漢字を選択する。

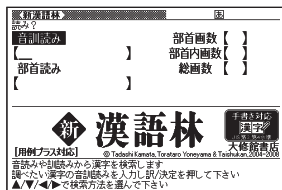

<部首読み>

調べたい漢字の部首の読み(最大8文字)を入力し、**【訳/決定】**を押す。候補の一覧から部首を選択する。

<部首画数>

調べたい漢字の部首画数を入力し、**【訳/決定】**を押す。部首を選択した後、**【訳/決定】**を押し、候補の一覧から漢字を選択する。

- 漢字の部首は、その漢字の成り立ちなどからどの部首に分類するか学説が分かれるものがあります。また、引くことを考慮して形から分類することもあり、辞典によって異なることがあります。

<部首内画数>

調べたい漢字の部首以外の画数を入力し、**【訳/決定】**を押す。候補の一覧から漢字を選択する。

<総画数>

調べたい漢字の総画数を入力し、**【訳/決定】**を押す。

- 漢字の画数は、活字の違いや書き方により、数え方が異なる場合があります。



熟語を読みから探す：

<見出し語検索>【パターン1】

調べたい熟語の読みの最初の何文字か入力。

用例を手書き入力から探す【パターン2】：

調べたい用例で使われている漢字を手書きパネルに入力し**【認識】**をタッチした後、**【訳/決定】**を押す。

- 漢字は三つまで入力できます。

●新漢語林<大修館書店>親字14,353字、熟語数約42,000語、常用漢字筆順(図)1945字

©Tadashi Kamata, Torataro Yoneyama & Taishukan, 2004-2008

●新漢語林用例プラス

©Shigeyoshi Mukojima, Yukio Takano & Taishukan, 2008

※書籍版に対して約2,100例文を追加収録しています。

国語



NHK 日本語発音アクセント辞典

現在の放送で広く使われているアクセントを中心に約6万9千語を厳選して掲載。昭和18年の初版以来、「はなしことば」のバイブルとして絶大な信頼を得てきた辞典の初めての電子化。

見出し語検索【パターン1】:

調べたいことばの最初の何文字か入力。

- 例 「シン」まで入力して「親愛」を調べます。

●NHK 日本語発音アクセント辞典 新版
 <NHK出版>収録数: 約69,000項目
 ©NHK 1998

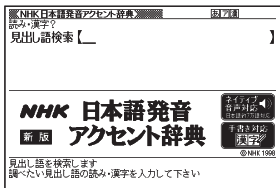

* 日本語約7万語ネイティブ発音の音声データは、カシオが独自に作成しています。

国語



類語例解辞典

類似した言葉の羅列ではなく、表組や例文を使って言葉の「使い分け」をわかりやすく解説した類語辞典の決定版。

日本語キーワードから探す【パターン1】:

調べたいことばの最初の何文字か入力。

- 例 「からだ」と入力して「体(からだ) / 身体(しんたい) / 体(たい) / 肉体(にくたい) / 身(み) / ボディー」を調べます。

英語表現のキーワードから探す

【パターン1】:

説明に含まれるであろうキーワードの最初の何文字かアルファベットで入力。

- 例 「body」と入力して「体(からだ) / 身体(しんたい) / 体(たい) / 肉体(にくたい) / 身(み) / ボディー」を調べます。

分類から探す【パターン3】:

- 例 「0 人間の体」→「01 全身」→「体(からだ) / 身体(しんたい) / 体(たい) / 肉体(にくたい) / 身(み) / ボディー」と見出しをたどり調べます。

●使い方の分かる類語例解辞典<小学館>
 収録数: 約6,000の類語グループ/延べ25,000項目
 ©Shogakukan 1994,2003

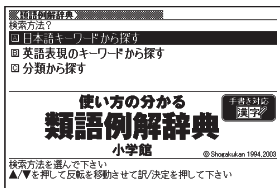

収録辞典の
 使いかた

国語



現代カタカナ語辞典

外来語および和製英語・和製洋語とその混種語（カタカナ語+漢語・和語）を収録。日常語のほかに、経済・先端技術・マルチメディアなどの専門語、新語を網羅しています。

見出し語検索【パターン1】：

調べたいカタカナ語の最初の何文字か入力。

- 例) 「イン」まで入力して「インクジェット・プリンター」を調べます。

略語検索【パターン1】：

アルファベットの略語の最初の何文字か入力。

- 大文字も小文字で入力して調べます。
- 例) 「is」まで入力して「ISO」を調べます。

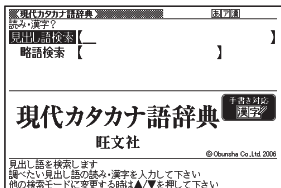

- NEW 現代カタカナ語辞典<旺文社>収録数：約13,200語/略語約1,600語
©Obunsha Co.,Ltd. 2006

国語



全訳古語辞典

定評ある「全訳古語辞典」の全面改訂第三版。見出し語は、教科書及び大学入試問題等の詳細な調査に基づいて精選し、古典の学びをはじめから入試に向けての学習まで、万全の一冊です。

見出し語検索【パターン1】：

調べたい古語の最初の何文字か入力。

- 例) 「すな」まで入力して「漁る(すなごる)」を調べます。

- 全訳古語辞典(第三版)<旺文社>
収録数：約22,500語/約280図
©Miyakoshi・Sakurai・Ishii・Oda
2003
※収録の和歌235首を発音します。

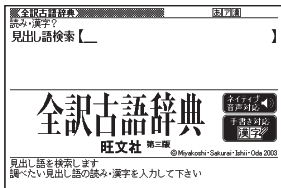



故事ことわざ辞典

学研発行の「故事ことわざ辞典」より、約4,500項目を収録。英語のことわざも併記しています。

見出し語検索【パターン1】：

調べたいことわざの最初の何文字か入力。

- 例) 「にと」まで入力して「二兎を追うものは一兎をも得ず」を調べます。

使用シーン／内容から探す【パターン3】：

説明が表示されるまで見出しの選択、決定を繰り返す。

- 例) 「使用シーン 結婚式」の候補の中から「合縁奇縁」を選択して調べます。

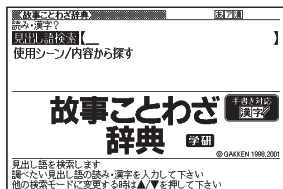

●故事ことわざ辞典<学習研究社>収録数：約4,500項目

©GAKKEN 1998,2001

※ことわざ使用について

ことわざは、その成立過程から言って、その当時の社会通念を反映しており、きわめて差別的な意味を含んでいたり、蔑視的な表現であったりするものが少なくありません。また、知らないことわざを調べるという辞典の性格上、古典にしか出現しないものも取り上げてあることをご理解ください。このようなことわざについては、人の心を傷つけ、人権を侵害することのないよう、使い方には十分注意してください。参考として掲載した古川柳や英語のことわざにも同じ配慮をお願いします。



四字熟語辞典

学研発行の「四字熟語辞典」より、しゃれたスピーチや日常会話に役立つ約1,450項目を収録。

見出し語検索【パターン1】：

調べたい四字熟語の最初の何文字か入力。

- 例) 「ばじ」まで入力して「馬耳東風」を調べます。

使用シーン／内容から探す【パターン3】：

説明が表示されるまで見出しの選択、決定を繰り返す。

- 例) 「使用シーン 結婚式」の候補の中から「一心同体」を選択して調べます。

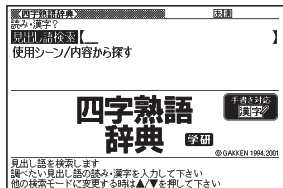

収録辞典の
使いかた

●四字熟語辞典 <学習研究社> 収録数：約1,450項目
©GAKKEN 1994,2001

英語



オックスフォード現代英英辞典

英語学習者向けの正確で使いやすい英英辞典として、世界的に愛好されてきたものの最新版。
読みやすい説明文、豊富な例文にくわえ、英米その他の英語の違いや、文化的情報も収録。外国人がよりよい英文を書くための辞書。

見出し語検索【パターン1】：

調べたい英語の最初の何文字か入力。

- 例) 「ste」まで入力して「steady」を調べます。

スペルチェック【パターン2】：

スペルに確信が持てない単語を入力後、**【訳／決定】**を押す。

- 例) 「comunicate」と入力して、スペルが正しい「communicate」を調べることができます。

成句検索【パターン2】：

成句(熟語)を調べたい英単語を入力後、**【訳／決定】**を押す。

- 例) 「look」を入力して「look askance at」を調べます。
- スペースは入力できません。
- 二つ以上の単語を入力するには単語間に「&」を入れます。

例文検索【パターン2】：

例文を調べたい英単語または熟語を入力後、**【訳／決定】**を押す。

- 例) 「look&for」と入力して、「She was actively looking for a job」を調べます。
- スペースは入力できません。
- 二つ以上の単語を入力するには単語間に「&」を入れます。

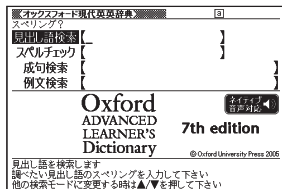

●オックスフォード現代英英辞典(第7版)<オックスフォード大学出版局>
収録数：約183,500項目/約780イラスト
Oxford Advanced Learner's Dictionary, 7th edition©Oxford University Press 2005



ジーニアス英和辞典

詳しく的確な語法解説で好評の『ジーニアス英和辞典』の最新版。語義区分とその順序、用例など辞典の基幹部分に手を加え、初版以来20年目にして最大規模の改訂となった。新語・新語義も多数収録。「ジーニアス用例プラス」書籍収録の例文に約3万例文を追加して約10万例文を収録。

見出し語検索【パターン1】：

調べたい英単語の最初の何文字か入力。

- 例) 「ste」まで入力して「steady」を調べます。
- 見出し語の意味に含まれる派生語も検索できます。

スペルチェック【パターン2】：

スペルに確信が持てない単語を入力後、

訳／決定 を押す。

- 例) 「communicate」と入力して、スペルが正しい「communicate」を調べることができます。

成句検索【パターン2】：

成句(熟語)を調べたい英単語を入力後、**訳／決定** を押す。

- 例) 「look」を入力して「look for」を調べます。
- スペースは入力できません。
- 二つ以上の単語を入力するには単語間に「&」を入れます。

例文検索【パターン2】：

例文を調べたい英単語または熟語を入力後、**訳／決定** を押す。

- 例) 「look&for」と入力して、「You're just the person I was looking for.」を調べます。
- スペースは入力できません。
- 二つ以上の単語を入力するには単語間に「&」を入れます。

■ 図について

意味の画面に「**図**→解説」がある場合は、**図**を表示させることができます。また、「**図**【ジャンプ対応】→解説」がある場合は、**図**を表示させた後、**図**中の文字をタッチして、その文字の意味の画面に切り替えることもできます。

- **図**(解説)の画面を見る → 86ページ
- **図**中で「*」が付いた文字は、タッチしても切り替わりません。

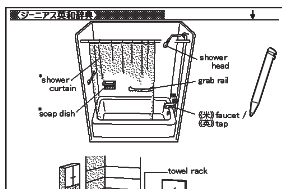
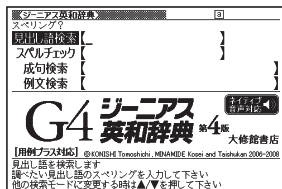

「bathroom」の
「**図**【ジャンプ対応】→解説」画面より

- ジーニアス英和辞典 第4版 <大修館書店> 収録数：約96,000語/約250図
 - ©KONISHI Tomoshichi, MINAMIDE Kosei and Taishukan 2006-2008
 - ジーニアス用例プラス
 - ©Taishukan 2004-2007
- Including Longman examples, selected from Longman Dictionaries (© Longman Group Limited 1995 and © Pearson Education Limited 2000) by arrangement with Pearson Education Limited
- ※書籍版に対して約30,000例文を追加収録しています。

英語



プログレッシブ和英中辞典

好評を博した第2版の改訂新版。コンピュータ・科学技術・時事用語などの新語を多数追加し、収録項目数9万、用例数11万余に増補。関連する語彙、用例が一覧できるテーマ別コラムを新設。学習からビジネスまで、生きた英語表現満載の本格和英。

見出し語検索【パターン1】：

調べたい日本語の最初の何文字か入力。

- 例) 「かなし」まで入力して「悲しみ」を調べます。

例文検索【パターン2】：

例文を調べたい英単語または熟語を入力後、「**訳/決定**」を押す。

- 例) 「look&at」と入力して、「Look up at the sky (空を仰ぐ)」を調べます。
- スペースは入力できません。
- 二つ以上の単語を入力するには単語間に「&」を入れます。

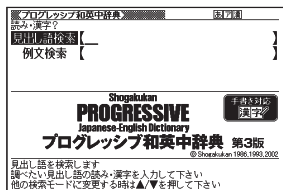

- プログレッシブ和英中辞典 第3版<小学館>収録数：約90,000語
- ©Shogakukan 1986,1993,2002



オックスフォード英英活用辞典

「意味」から「単語」を見つける画期的な辞典。600のテーマからどんな広がる語彙の世界は、ライティング学習にもぴったりです。

キーワード検索【パターン1】:

他の言い表し方を調べたいキーワードを何文字か入力。

- 例) 「ab」と入力して、「able」の他の言い表し方を調べます。
- 「**C**」が指す単語を調べるには → **80**ページ



関連語検索【パターン2】:

関連語を調べたい単語を入力後、**訳/決定**を押す。

- 例) 「cat」と入力して、「animal」を調べます。

例文検索【パターン2】:

例文を調べたい英単語または熟語を入力後、**訳/決定**を押す。

- 例) 「look&for」と入力して、「You need to look neat for work.」を調べます。
- スペースは入力できません。
- 二つ以上の単語を入力するには単語間に「&」を入れます。

トピックエリア【パターン3】:

「People」、「Everyday life」など23のトピックエリアから単語を調べます。説明が表示されるまで見出しの選択、決定を繰り返す。

- 「**C**」が指す単語を調べるには → **80**ページ

●オックスフォード英英活用辞典<オックスフォード大学出版局>
収録数: 約630キーワード(関連語約31,000語)/約470イラスト
Oxford Learner's Wordfinder Dictionary ©Oxford University Press 1997

英語



英語類語辞典

英単語を入力すると、日本語の意味別に分類された、似た意味を持つ英単語を調べることができます。
同じ単語を繰り返し使うことなく、語彙（ごい）力のアップが図れます。

見出し語検索【パターン1】：

調べたい英語の最初の何文字か入力。

- 例) 「ste」まで入力して「steady」の類語を調べます。

●英語類語辞典<大修館書店監修>

収録数：約21,000語

©CASIO 1998-2002

※『ジーニアス和英辞典』（編集主幹 小西友七・大修館書店発行）に基づき、大修館書店のご協力を得て当社が編集したもので、書籍版は刊行されておりません。

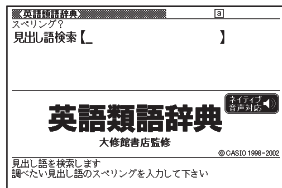

英語



カタカナで引くスペリング辞典

うろ覚えの単語の綴りを確認したいときやスペルがまるで思い浮かばないときにカタカナから辞書を引ける便利な一冊。
一般語彙に加え、地名、コンピュータ用語、ファッション用語、英語以外の外来語など、幅広いジャンルを収録しています。

見出し語検索【パターン1】：

スペルを調べたい単語の発音のカタカナ表記の最初の何文字か入力。

- 例) 「ディクシ」まで入力して「ディクショナリー」のスペルを調べます。

●カタカナで引くスペリング辞典

<研究社>収録数：約67,000語

©2003,2006 株式会社 研究社

※書籍版データに対して、増補したデータを収録しています。

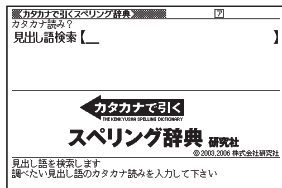

英会話**英語の発音がよくなる本**

ネイティブの発音を、いつでも、どこでも、繰り返し、目で音声で確認できる！正しい発音が身につけばリスニング力は驚くほどアップする！

【パターン3】：

6つのカテゴリーの中から検索する。説明が表示されるまで見出しの選択、決定を繰り返す。

- 例) 「母音 (VOWEL)」→「æ」と見出しをたどり、発音を調べます。

● 英語の発音がよくなる本 < 中経出版 >
収録数：発音記号43項目 図版193点
音声約2800項目
©Ichiro Tatsumi

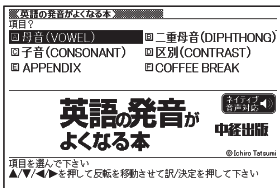
**英会話****とっておきの英会話表現辞典**

本書は、現在使われている生きた英語表現を各セクションのテーマごとに、「カジュアル表現」「スタンダード表現」「フォーマル表現」という3つの場面に分けて収録しました。

表現から探す【パターン3】：

説明が表示されるまで見出しの選択、決定を繰り返す。

- 例) 「第1章 コミュニケーションを円滑にする」→「知らない人に話しかける「すみません」」→「カジュアル表現」→「ちょっと！」と見出しをたどり調べます。

例文検索(日本語から探す)【パターン1】：

例文に含まれる単語の最初の何文字か入力。

- 例) 「こんに」まで入力して「こんにちは」を調べます。

例文検索(英単語から探す)【パターン2】：

例文に含まれる単語を入力後、**【訳/決定】**を押す。

- 例) 「hi」と入力して「Hi, everybody!」を調べます。

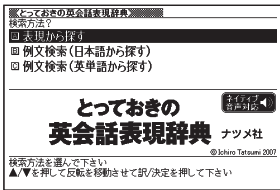

収録辞典の
使いかた

●とっておきの英会話表現辞典<ナツメ社>
収録数：約3,700例文 音声：約3,700例文
©Ichiro Tatsumi 2007

英会話



キクタン

キクタンシリーズは、「聞いて覚える」をコンセプトに、受験から実用まで本当に覚えるべき単語を学べます。

■始めかた

最初の画面で **▲ ▼** を押して項目を選択し、**訳/決定** を押す。

◀ ▶ で学習するモードを選択する。

- 各モードでの操作について、ガイダンス表示も参照してください。

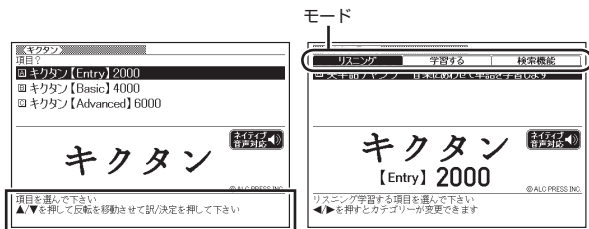

ガイダンス

リスニング：

1. **訳/決定** を押した後、**◀ ▶** でリスニング方法を選び。
 - リピートOFF（最後のトラックまで再生した後、停止する）
 - 1トラックリピート（一つのトラックを停止させるまで再生する）
 - 全トラックリピート（すべてのトラックを停止させるまで再生する）
2. **▲ ▼** でトラックを選び、**訳/決定** を押す。
 - 再生中に **戻る/リスト**（キー）を押すと、一時停止させることができます。このとき **シャフ** **ガイド** を押し **▲ ▼** で単語を反転させた後、**訳/決定** を押すと、再生していた単語の学習画面を見ることができます。
 - 再生中、バックライトやクイックパレットは働きません。

学習する：

1. ▲▼で学習方法を選び、**訳/決定**を押す。
 - 全表示(見出し語、日本語訳、説明文を見る)
 - 訳/説明文隠し(英文だけを見て、日本語訳を考える)
 - 見出し語隠し(日本語訳、説明文だけを見て、見出し語を考える)
2. ▲▼で問題の種類を選び、**訳/決定**を押す。
3. ▲▼で問題を選び、**訳/決定**を押す。
 - 手順1で「訳/説明文隠し」、「見出し語隠し」を選択した場合、**訳/決定**を押すごとに、隠れている部分の表示/非表示が切り替わります。
 - 次の項目に進むには▶を、前の項目に戻るには◀を押します。

検索機能：

見出し語検索【パターン1】：調べたい英語の最初の何文字か入力。

●キクタン<アルク>

キクタン【Entry】 2000/収録数：520項目 チャンツ音声：520項目

キクタン【Basic】 4000/収録数：1120項目 チャンツ音声：1120項目

キクタン【Advanced】 6000/収録数：896項目 チャンツ音声：896項目

© ALC PRESS INC.

英会話



はじめての英会話

本書は、観光・日常生活・ビジネス・キャンパス(勉強)などの状況で考えられるあらゆる場面を想定し、その場面で必ずおさえておきたいフレーズと、知っておきたい情報やマナーなどを紹介しています。

【パターン3】：

6つのカテゴリの中から検索する。説明が表示されるまで見出しの選択、決定を繰り返す。

- 例) 「いろいろな話題」→「天気の話」と見出しをたどり、天気に関する英会話を調べます。

●はじめての英会話<ナツメ社>

収録数：約500項目 音声約500項目

©Koji Kuwabara

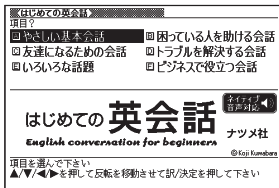

収録辞典の
使いかた



英会話とっさのひとこと辞典

言えそうで言えない実用的な表現ばかりを集めた、便利な英会話集。日常で使いやすい表現を場面別に、生きた英語—今のアメリカで通じる明解な会話表現だけを収録！

場面から探す【パターン3】：

説明が表示されるまで見出しの選択、決定を繰り返す。

- 例) 「海外旅行でつかうひとこと」→「食事をするとき」→「注文する」と見出しをたどり、海外旅行でレストランに入って注文するときの英会話を調べます。

例文検索(日本語から探す)【パターン1】：

例文に含まれる単語の最初の何文字か入力。

- 例) 「めにゅ」まで入力して「メニュー」を調べます。

例文検索(英単語から探す)【パターン2】：

例文に含まれる単語を入力後、**訳/決定**を押す。

- 例) 「menu」と入力して「メニュー」に関する会話例を調べます。

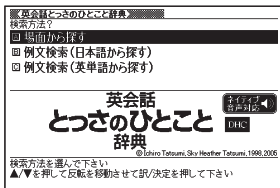

●英会話 とっさのひとこと辞典<DHC>収録数：約8,000例文

©Ichiro Tatsumi, Sky Heather Tatsumi, 1998, 2005

※収録数のうち、約3,000例文を発音(ネイティブ音声)します。



あらゆる場面に対応できる自然な表現を豊富に収録。旅をスムーズに、もっと楽しくする旅行会話集の決定版！

場面から探す【パターン3】：

説明が表示されるまで見出しの選択、決定を繰り返す。

- 例) 「レストラン」→「料理の注文」と見出しをたどり、海外旅行でレストランに入って注文するときの英会話を調べます。

例文検索(日本語から探す)【パターン1】：

例文に含まれる単語の最初の何文字か入力。

- 例) 「めにゅ」まで入力して「メニュー」に関する英会話を調べます。

例文検索(英単語から探す)【パターン2】：

例文に含まれる単語を入力後、**訳/決定**を押す。

- 例) 「menu」と入力して「メニュー」に関する会話例を調べます。

和英/英和辞書【パターン1】：

日本語検索：調べたい単語の最初の何文字かひらがなで入力。

- 例) 「かん」まで入力して「観光」を調べます。

英語検索：調べたい単語の最初の何文字かアルファベットで入力。

- 例) 「me」まで入力して「meal (食事)」を調べます。

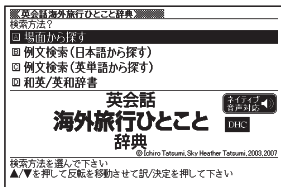

- 英会話 海外旅行ひとこと辞典<DHC>収録数：約3,000例文
©Ichiro Tatsumi, Sky Heather Tatsumi, 2003,2007
※収録数のうち、約1,450例文を発音(ネイティブ音声)します。



オフィスで・商談で・付き合いでフルに使える社会人必携のビジネス英会話表現集。

場面から探す【パターン3】：

説明が表示されるまで見出しの選択、決定を繰り返す。

- 例) 「人事をめぐるひとこと」→「面接」→「募集と応募」と見出しをたどり、面接に関する英会話を調べます。

例文検索(日本語から探す)【パターン1】：

例文に含まれることばの最初の何文字か入力。

- 例) 「きゅ」まで入力して「休暇」に関する例文を調べます。

例文検索(英単語から探す)【パターン2】：

例文に含まれる単語を入力後、**訳/決定**を押す。

- 例) 「office」と入力して「オフィス」に関する会話例を調べます。

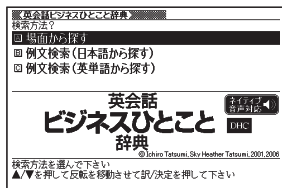

- 英会話 ビジネスひとこと辞典<DHC>収録数：約20,000例文
©Ichiro Tatsumi, Sky Heather Tatsumi, 2001,2006
※収録数のうち、約4,100例文を発音(ネイティブ音声)します。



電子辞書でどこでも英会話

パソコンで大人気の携帯型英語学習ソフトから厳選した1200問を収録。英語の問いに、英語で考え、英語で答える質疑応答形式の出題が英会話で役に立つ「英語脳」を育てます。

■始めかた

◀ ▶ で学習するモードを選択する。

- 各モードでの操作について、ガイダンス表示も参照してください。

学習する：

1. ▲ ▼ で学習方法を選び、**訳／決定**を押す。

- 全表示（見出し語、日本語訳、説明文を見る）
- 訳／説明文隠し（英文だけを見て、日本語訳を考える）
- 見出し語隠し（日本語訳、説明文だけを見て、見出し語を考える）

2. ▲ ▼ で問題の種類を選び、**訳／決定**を押す。

3. ▲ ▼ で問題を選び、**訳／決定**を押す。

- 手順1で「訳／説明文隠し」、「見出し語隠し」を選択した場合、**訳／決定**を押すごとに、隠れている部分の表示/非表示が切り替わります。
- 次の項目に進むには ▶ を、前の項目に戻るには ◀ を押しします。
- 画面に ◀ ▶ が表示されているときは、ツールボイス方式（ネイティブ音声）の発音を聞くことができます（→ 90ページ）。
- 覚えておきたい項目があるときは、**シフト**を押してから **訳／決定** を押し、チェックマークをオンにします。または、手書きパネルの【チェックマーク登録／解除】をタッチします。
- 学習情報を削除することができます。手順3のリスト表示中に **削除** を押し、「学習情報削除」の画面で削除したい内容を選択、実行してください。

モード

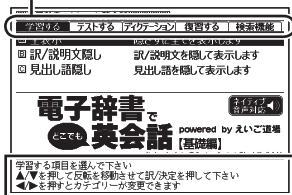

ガイダンス

テストする：

1. **【訳／決定】** を押した後、**【▲】****【▼】** で出題方法を選び、**【訳／決定】** を押す。
 - ・ 正解していない問題から出題
 - ・ チェックをつけた語から出題（→ テストが始まります。）
 - ・ 全ての問題から单元ごと出題
 - ・ 全ての問題から番号ごと出題
2. **【▲】****【▼】** で問題を選び、**【訳／決定】** を押す。
 - ・ ガイダンスに従ってテストしてください。



テストの正解(O)と不正解(X)の数
を示す

チェックマーク
をオンにした数
を示す

ディクテーション：

ディクテーションは、読み上げられた英語の文章を書き取ることです。

1. **【▲】****【▼】** でディクテーション方法を選び、**【訳／決定】** を押す。
2. **【▲】****【▼】** で出題方法を選び、**【訳／決定】** を押す。
 - ・ 正解していない問題から出題
 - ・ チェックをつけた語から出題（→ ディクテーションが始まります。）
 - ・ 全ての問題から单元ごと出題
 - ・ 全ての問題から番号ごと出題
3. **【▲】****【▼】** で問題を選び、**【訳／決定】** を押す。
 - ・ ガイダンスに従ってディクテーションしてください。



ディクテーションの
正解(O)と不正解(X)
の数を示す

復習する：

1. **【▲】****【▼】** で復習方法を選び、**【訳／決定】** を押す。
 - ・ 内容は「学習する」と同じです。
2. **【▲】****【▼】** で表示方法を選び、**【訳／決定】** を押す。
3. **【▲】****【▼】** で問題を選び、**【訳／決定】** を押す。
 - ・ 復習のしかたは、「学習する」と同じです。

検索機能：

見出し語検索【パターン1】：調べたい英語の最初の何文字か入力。

- 電子辞書でどこでも英会話【基礎編】<インターチャネル>収録数：1200項目
- ©Pocket Co.,Ltd ポケット株式会社
- ※書籍版は刊行されておりません。
- ※1200項目を発音(ネイティブ音声)します。

英会話



月刊英語が聞こえる耳

「英語が聞こえる耳」を育てよう！

週刊英和新聞「朝日ウイークリー」のリスニングCD「月刊英語が聞こえる耳」から抜粋した音声をお届けします。繰り返し聞いて、豊富なジャンルの語彙と会話力向上に役立つ「英語が聞こえる耳」をあなたのものにして下さい。

【パターン3】：

最初の画面で見たい年月を選択し決定する。見たいコラムを選択し、決定する。

- 音声**が反転しているときに**訳/決定**を押すと、コラムの内容が発音されます。
- 次のページを見たいときは、**次へ**を反転させ、**訳/決定**を押します。
- 使われている用語を調べたいときは、**用語**を反転させ、**訳/決定**を押します。
- 目次**を反転させ **訳/決定** を押すと、最初の画面に戻ります。

月刊英語が聞こえる耳			
ASAHi WEEKLY			
「月刊英語が聞こえる耳」			
■	2005年 11月	b	2005年 10月
c	2005年 9月	d	2005年 8月
e	2005年 7月	f	2005年 6月
■	2005年 5月	h	2005年 4月
i	2005年 3月	j	2005年 2月
k	2005年 1月	l	2004年 12月
m	2004年 11月	n	2004年 10月

(c)朝日新聞社
発行:朝日新聞社 制作:(株)ビデオ・バック・ニッポン

- Asahi WEEKLY リスニングCD「月刊英語が聞こえる耳」<朝日新聞社>収録数：24項目
- 朝日ウイークリー「月刊英語が聞こえる耳」©朝日新聞社
- ※書籍版は刊行されておりません。

英会話**英語名演説・名せりふ集**

リンカン、ケネディやオバマなど米国大統領やキング牧師の名演説、米国独立宣言、シェイクスピアを始めとする英語の名せりふを集めた耳で聞く英語名文の数々。

[監修]松村賢一

但し、米オバマ大統領の二演説は、監修・訳 桑田健。

音声を連続して再生します。途中で再生を止めたいときは、キーボードの **戻る/リスト** を押してください。

名演説集【パターン3】：

名せりふ集【パターン3】：

説明が表示されるまで項目の選択、決定を繰り返す。

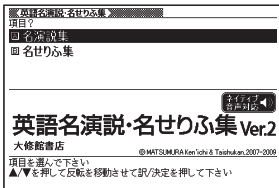

●英語名演説・名せりふ集 Ver.2<大修館書店>収録数：15項目

©MATSUMURA Ken'ichi & Taishukan, 2007-2009

音声：Barack Obama's victory speech on Nov.4,2008 ©ITN Source 2009

※書籍版は刊行されておりません。

生活1**ブリタニカ国際大百科事典**

ブリタニカが230年あまりにわたって培ってきた知識と情報を、引きやすさに重点を置いて編集した『ブリタニカ国際大百科事典 小項目版』の電子辞書版です。専門分野から身近な話題までを、154,000項目4,000万字に集約しました。

日本語検索【パターン1】：

調べたいことばの最初の何文字か日本語で入力。

英語検索【パターン1】：

調べたいことばの最初の何文字かアルファベット(最大28文字)で入力。

キーワードから探す【パターン4】：

以下のキーワード入力欄が表示される。

複数欄入力可。欄選択は ▲ ▼ 。

<用語1><用語2>

説明に含まれるであろう日本語。

<アルファベット>

説明に含まれるであろう一部の英単語または略語。

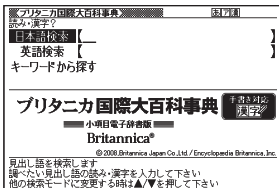

<数字>

説明に含まれるであろう一部の数値。最大5文字。

- 複数欄にキーワードを入力した場合は、すべてのキーワードが説明に含まれる候補を検索します。

●ブリタニカ国際大百科事典 小項目電子辞書版<Britannica®>

収録数：約154,000項目

©2008,Britannica Japan Co.,Ltd. / Encyclopædia Britannica, Inc.

※「ブリタニカ国際大百科事典 小項目版」の書籍は、現在刊行されておられません。

生活1



百科事典マイペディア

あらゆるジャンルの基礎項目を、簡潔・明瞭に収録した百科事典。経済・金融・産業・世界情勢なども豊富に盛り込み、学習からビジネスまで役立つ知識の宝庫です。分野別小事典や地図も収録。

●地図から検索

「百科事典マイペディア」に収録している地図から調べることができます。

●分野別小事典

マイペディアに収録された項目を11ジャンルまたは20部門から素早く検索できます。

※見出し語は、マイペディアからの抜粋です。

見出し語検索【パターン1】：

調べたいことばの最初の何文字か入力。

キーワード検索【パターン2】：

説明に含まれるであろうキーワードを入力後、「**訳/決定**」を押す。

- 例) 「かみなり」と入力して「うずらい(渦雷)」、「かいらい(界雷)」などの関連項目を調べることができます。

地図から検索【パターン5】：

- 例) 「十勝岳」を調べる場合、最初の画面の「日本地図から山を検索」をタッチ(または選択、決定)します。その後「北海道」をタッチし、「十勝岳」をタッチします。

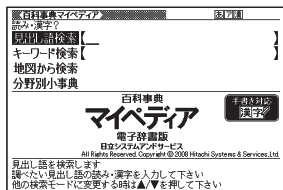

収録辞典の
使いかた

分野別小事典：

<11ジャンル別小事典>【パターン1】

<20部門別小事典>【パターン1】

小事典を選択した後、調べたいことばの最初の何文字か入力。

- 調べたいことばを入力しなくても50音順表示されるので、選択、決定することもできます。

●百科事典 マイペディア 電子辞書版<日立システムアンドサービス>

収録数：約66,000項目/約1800図

All Rights Reserved. Copyright ©2008 Hitachi Systems & Services, Ltd.

編集協力 株式会社 平凡社 株式会社 平凡社地図出版

※書籍版(平凡社発行)に2008年6月の項目データおよび地図データを改訂・追加収録しています。

※書籍版は現在刊行されておりません。

生活1



日本歴史大事典

第一線の学者、研究者2700名が約27000に及ぶ項目を責任を持って署名執筆した、最高レベルの日本史事典！さらに電子辞書化にあたって新規立項多数！大分類、小分類、時代区分の3段階のジャンル分けで簡単検索の増補改訂版！

見出し語検索【パターン1】：

調べたいことばの最初の何文字か入力。

分類から探す【パターン3】：

説明が表示されるまで見出しの選択、決定を繰り返す。

●日本歴史大事典<小学館>

収録数：約27000項目 資料約320点

©小学館 2000,2007

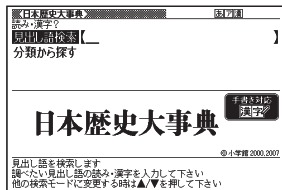

生活1



日本—その姿と心—

信頼できる日本紹介本として四半世紀で8版の実績。100万部ロングセラーがいよいよ電子化。英語で日本について質問されたとき、目次見出しから、目指す情報に素早くアクセス。完全日英対訳。

日本語から読む【パターン3】：

英語から読む【パターン3】：

説明が表示されるまで見出しの選択、決定を繰り返す。

- 日本—その姿と心— [第8版] <学生社> 収録数：157項目
- ◎株式会社日鉄技術情報センター
- ※書籍版『日本—その姿と心— [第8版]』をもとに平成20年5月末現在で改訂をしています。

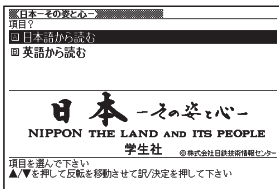

生活1



日本国憲法

憲法条文を網羅しただけではなく、入試において、頻出・重要なものが判るように、グレードを3段階でつけています。

【パターン3】：

二つのカテゴリーの中から検索する。説明が表示されるまで見出しの選択、決定を繰り返す。

- 日本国憲法<旺文社>収録数：105項目
- ◎Yuichiro Koizumi 1999
- ※本データは「旺文社 センター試験 現代社会 であるテーマ64」の付録資料をもとに、電子辞書用に編集したもので、書籍版は刊行されておりません。

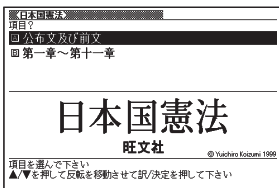

収録辞典の
使いかた

生活1



数え方の辞典

もの名称から数え方がわかる画期的な辞典。筆筒は1棹、鱧子は1腹、蚊帳は1張り、蔵は1戸前など、日本語の豊かな“数え方文化”に触れる独創的な辞典です。

ものの数え方【パターン1】：

助数詞・単位【パターン1】：

数え方や対象となるもの、由来を調べたいことばの最初の何文字が入力。

コラム【パターン3】：

説明が表示されるまで見出しの選択、決定を繰り返す。

- 数え方の辞典<小学館>
収録数：約4,600語(1章)/約600語(2章)
©Asako Iida 2004

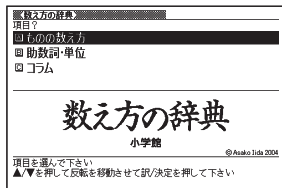

生活1



日本語知識辞典

「知っているちょっと得意な日本語百科」「人の一生を表すことば」など、暮らしに役立つ日本語を解説。

生活1



続・日本語知識辞典

顔つきのことば・仏壇と戒名など、“知っているようで知らない”日本語を解説。『日本語知識辞典』の続編。

【パターン3】：

7つ、8つのカテゴリーの中から検索する。説明が表示されるまで見出しの選択、決定を繰り返す。

- 日本語知識辞典<学習研究社>
収録数：6テーマ
©GAKKEN 2003
- 続・日本語知識辞典<学習研究社>
収録数：7テーマ
©GAKKEN 2004

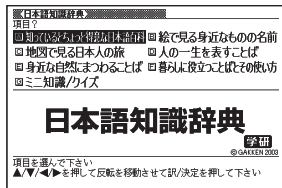

生活1**問題な日本語**

気になる、知らないうちに使っている“問題な日本語”を取りあげ、それがどのような理由で生まれてきたか、どのように使えばよいかを、わかりやすく解説！

生活1**続弾！問題な日本語**

ベストセラー『問題な日本語』の第二弾。「千円からお預かりします」「～させていただきます」「微妙」など、今どきの敬語や気になる表現を取りあげ、そこに込められた意図や適切な使い方を丁寧に解説！

問題な日本語【パターン3】：

使うのはどっち？【パターン3】：

説明が表示されるまで見出しの選択、決定を繰り返す。

見出し語の一部から探す【パターン1】：

キーワードを何文字か入力。

- 例) 「のほう」まで入力して「コーヒーのほうをお持ちしました」を調べます。

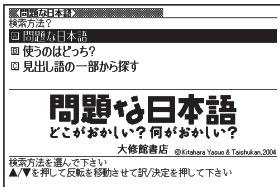

●問題な日本語<大修館書店>収録数：143項目

©Kitahara Yasuo & Taishukan, 2004

●続弾！問題な日本語 何が気になる？ どうして気になる？<大修館書店>

収録数：121項目

©Kitahara Yasuo & Taishukan, 2005



日本文学100作品

インターネット無料電子図書館「青空文庫」(<http://www.aozora.gr.jp>)より収録しております。

収録作品の著者名(50音順)

芥川龍之介・有島武郎・石川啄木・泉鏡花・伊藤左千夫・尾崎紅葉・梶井基次郎・鴨長明・菊池寛・紀貫之・楠山正雄・国木田独歩・小泉八雲・小林多喜二・坂口安吾・島崎藤村・鈴木三重吉・高村光太郎・太宰治・田山花袋・中島敦・中原中也・夏目漱石・新美南吉・萩原朔太郎・葉山嘉樹・樋口一葉・福沢諭吉・堀辰雄・宮沢賢治・森鷗外・夢野久作・渡辺温

作家別を探す【パターン3】：

作品名別を探す【パターン3】：

テキストが表示されるまで見出しの選択、決定を繰り返す。

■しおり機能

覚えておきたい場所(ページ)に「しおり」を登録すると、あとでその場所を簡単に開くことができます。

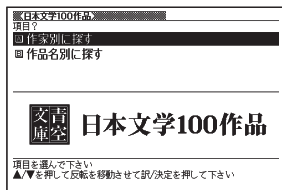

しおりを登録する

1. 覚えておきたい場所(ページ)が表示されているときに、**シフト** を押し、離してから **削除** を押す。

2. **▲▼◀▶** で「しおりを登録」を選び、**訳/決定** を押す。

3. **▲▼◀▶** でしおり(しおり登録1~4)を選び、**訳/決定** を押す。

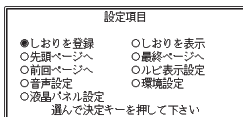

しおりを登録した場所を開く

1. しおりを登録した電子の本を表示しているときに、**シフト** を押し、離してから **削除** を押す。

2. **▲▼◀▶** で「しおりを表示」を選び、**訳/決定** を押す。

・このほかに、「先頭ページへ」「最終ページへ」「前回ページへ」の移動もできます。

3. **▲▼◀▶** で開きたい場所のしおり(しおり1~4)を選び、**訳/決定** を押す。

■ルビ表示機能

電子の本のルビ(振り仮名)の表示/非表示を切り替えることができます。

1. 電子の本を表示しているときに、**[シフト]** を押し、離してから **[削除]** を押す。
2. **[▲▼◀▶]** で「ルビ表示設定」を選び、**[訳/決定]** を押す。
3. **[▲▼]** で「ON」(ルビ表示)または「OFF」(ルビ非表示)を選び、**[訳/決定]** を押す。
 - ・お買い上げ時の設定は、「ON」です。
 - ・オン/オフ設定は、すべての電子の本に反映されます。

●日本文学100作品 収録数：100作品

※インターネット無料電子図書館「青空文庫」(<http://www.aozora.gr.jp>)より収録しております。

※本収録作品の一部には、今日的には差別的もしくは不適切と考えられる表現が含まれておりますが、作品自体の歴史的・文学的な価値を尊重し、原文のまま収録しております。ご了承くださいませよう願いたします。

※一部の旧漢字、旧仮名遣いは、読みやすいように改めております。

生活2



冠婚葬祭マナー事典

婚約・結婚、出産、仏式／神式の葬儀、季節の行事など冠婚葬祭や、年賀状・手紙の文章、言葉づかいなど、直面すると戸惑いやすい礼儀作法やマナーが、場面別にわかりやすくまとめられ、いざというときに役立ちます。

【パターン3】：

5つのカテゴリーの中から 検索する。説明が表示されるまで見出しの選択、決定を繰り返す。

●冠婚葬祭マナー事典<旺文社>

収録数：約800項目

©旺文社 1989-2003

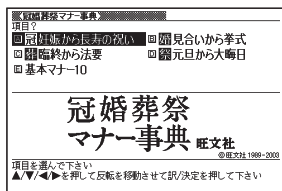

収録辞典の
使いかた

生活2



裁判員のための法廷用語ハンドブック

難解な刑事裁判用語を日常語で読み解き、具体的な使用例とくわしい解説を収めた法廷用語集。日本弁護士連合会裁判員制度実施本部「法廷用語の日常語化に関するプロジェクトチーム」編。

目次から探す【パターン3】：

事項索引【パターン3】：

説明が表示されるまで見出しの選択、決定を繰り返す。

- やさしく読み解く 裁判員のための法廷用語ハンドブック<三省堂>
収録数：約130件
©Sanseido Co., Ltd. 2008-2009

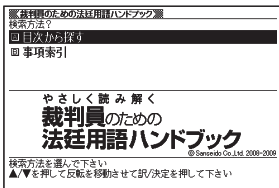

生活2



くらしの法律百科

新会社法、貸金業規制法、年金制度、消費者契約法などの改正に伴う新たな法律や判例を反映。

離婚、相続、贈与、年金、リストラ、税金、買い物のトラブル、借金、土地・家屋の問題、近隣問題、セクハラ、少年犯罪、交通事故、医療事故、会社経営…。くらしのあらゆるトラブルをQ&A形式でわかりやすく解説。

読みから探す【パターン1】：

調べたいことばの最初の何文字か入力。

目次から探す【パターン3】：

生活シーン別立体目次から探す

【パターン3】：

説明が表示されるまで見出しの選択、決定を繰り返す。

キーワードから探す【パターン2】：

説明に含まれるであろうキーワードを入力後、**訳/決定**を押す。

使う前に必ずお読みください：

訳/決定を押すと、説明を表示します。

- いざというときに身を守る、財産を守る くらしの法律百科 電子版改訂第2版 <小学館>収録数：567件
©Shogakukan 2004-2007
※書籍版「くらしの法律百科」をもとに平成19年3月末現在で改訂をしています。

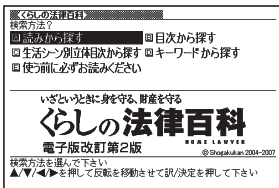

生活2



みんなで国語辞典！

若者語、学校語、アキバ語…。普通の辞書には載っていない日本語1300語を収録。日本語の「現在」がリアルに見えてくる公募型の国語辞典。

【パターン3】：

8つのカテゴリーの中から検索する。説明が表示されるまで見出しの選択、決定を繰り返す。

●みんなで国語辞典!<大修館書店>

収録数：約1300語

©Kitahara Yasuo, Taishukan, 2006

※4コママンガと、キャンペーン報告は除く。

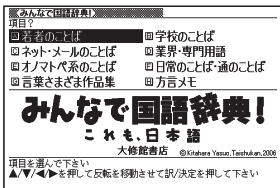

生活2



意外な話1000

意外な事実、理由、ルール、風習など、実は知られていない話を徹底収集。スピーチ、接客、日常会話などにすぐ使える、読んでも聞いても面白い雑学本の決定版！

【パターン3】：

意外な話を5つのカテゴリーの中から検索する。説明が表示されるまで見出しの選択、決定を繰り返す。

●身近な人に「へえ～」と言わせる 意外な話1000 <朝日新聞社>

収録数：1,000項目

©J&L Publishing 2003

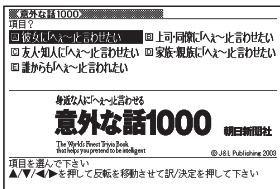

収録辞典の
使いかた

生活3



常用漢字の難読辞典

「労う」「為体」「許多」など、常用漢字表にある“読めそうで読めない”難読語を集めて解説しています。

常用漢字の音訓順から探す【パターン3】：
難読語の意味を音訓順で調べる。説明が表示されるまで見出しの選択、決定を繰り返す。

難読語の読みから探す【パターン1】：
調べたい難読語の読みの最初の何文字か入力。

常用漢字の読み書き問題【パターン3】：
コラム【パターン3】：
説明が表示されるまで見出しの選択、決定を繰り返す。

- 常用漢字の難読辞典<学習研究社>収録数：約1,280語
- ©GAKKEN 2004

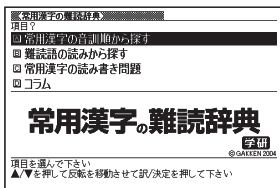

生活3



日本語「語源」辞典

日常生活に深くかかわりのある和語から漢語・外来語までのルーツをことばのもつ歴史を重点に解説しています。

見出し語検索【パターン1】：
調べたいことばの最初の何文字か入力。

ことばの分類から探す【パターン3】：
コラム【パターン3】：
説明が表示されるまで見出しの選択、決定を繰り返す。

- 日本語「語源」辞典<学習研究社>収録数：6テーマ
- ©GAKKEN 2004

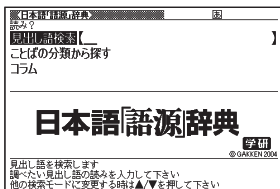

生活3



日本語〇×辞典

間違いやすいことばの正誤を〇×で明確に表示し、なぜ間違いなのかをわかりやすく解説しています。

【パターン3】：

8つのカテゴリーの中から検索する。説明が表示されるまで見出しの選択、決定を繰り返す。

●日本語〇×辞典<学習研究社>
収録数：7テーマ
©GAKKEN 2004

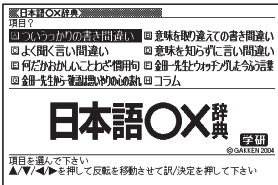

生活3



敬語早わかり辞典

敬語の基本的な知識から実践的な用例まで、敬語を総合的に知ることが出来ます。「会話をするための敬語」を前提として話しことばを中心に収録しています。

【パターン3】：

7つのカテゴリーの中から検索する。説明が表示されるまで見出しの選択、決定を繰り返す。

●敬語早わかり辞典<学習研究社>
収録数：約270項目
©GAKKEN 2004

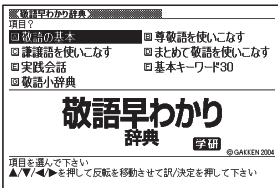

収録辞典の
使いかた

生活3**言葉の作法辞典**

言葉の用法や使い分け、敬語表現、漢字の読み書きなど、日常生活の中で、言い間違い、書き間違い、誤用しがちなものを示しながら、正しい日本語の使い方を分かりやすく解説しています。

ジャンルから探す【パターン3】：

説明が表示されるまで見出しの選択、決定を繰り返す。

見出し語検索【パターン1】：

調べたいことばの最初の何文字か入力。

- 言葉の作法辞典<学習研究社>
収録数：約1,800項目
©GAKKEN 2003

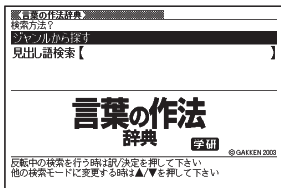
**生活3****全国方言一覧辞典**

全国各地の方言を一覧で示し、都道府県別の方言の差がわかります。全項目アクセント付きなので、発音がわかり、方言の入門書として最適です。

項目別方言一覧【パターン1】：

方言を調べたい標準語の最初の何文字か入力。

都道府県別方言ランキング【パターン3】：**方言についての概説【パターン3】：**

説明が表示されるまで見出しの選択、決定を繰り返す。

- 全国方言一覧辞典<学習研究社>
収録数：約1,200語
©GAKKEN 2003

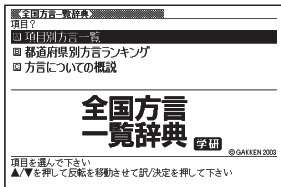

生活3



手紙文例集

手紙の例文を目的別に収録。どんな場合に誰から誰へ送るかを選択して、必要な手紙の例文を簡単に探せます。

【パターン3】：

12のカテゴリの中から検索する。条件に応じた手紙の文例が表示されるまで見出しの選択、決定を繰り返す。

- 手紙文例集<学習研究社>
収録数：約600例文
©GAKKEN 2001
※書籍版は刊行されておりません。

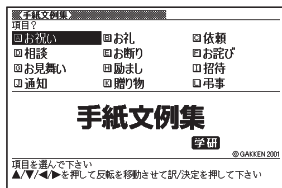

生活3



スピーチ文例集

結婚披露宴での挨拶や自己紹介など、現代の日常生活の中で欠かせないスピーチ文例を収録しています。

【パターン3】：

6つのカテゴリの中から検索する。条件に応じたスピーチ文例が表示されるまで見出しの選択、決定を繰り返す。

- スピーチ文例集<学習研究社>
収録数：約100例文
©GAKKEN 2001
※書籍版は刊行されておりません。

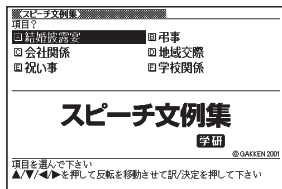

収録辞典の
使いかた



家庭医学館

医療現場で日々患者に接している各専門分野の臨床名医約400名が、約2,000項目の病気を解説する家庭医学大事典の決定版。赤ちゃん、女性、高齢者の病気も詳しく解説。気になる症状からも病気のことが分かります。

病名から探す【パターン1】：

調べたいことばの最初の何文字が入力。

症状から探す【パターン3】：

目次から探す【パターン3】：

説明が表示されるまで見出しの選択、決定を繰り返す。

キーワードから探す：

1. 説明に含まれるであろうキーワードの最初の何文字が入力する。
2. リストからキーワードを選択し、**訳/決定**を押す。
3. リストからことばを選択し、**訳/決定**を押す。

●ホーム・メディカ 家庭医学館<小学館>収録数：約5,000項目/図版542点
©Shogakukan 1999,2006,2008

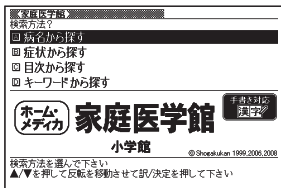

イヌ・ネコ 家庭動物の医学大百科

専門の獣医師ら119名が執筆した、あなたの大切なペットを守る「家庭動物の医学大百科」です。気になる症状から考えられる病名を簡単に検索でき、病気の原因・治療方法・予防方法・家庭でのケア等を詳細に解説しています。

目次検索【パターン3】：

説明が表示されるまで見出しの選択、決定を繰り返す。

見出し語検索【パターン1】：

調べたいことばの最初の何文字が入力。

●イヌ・ネコ 家庭動物の医学大百科
<ピエ・ブックス>
収録数：約2000項目 図版約200点
©2006 動物臨床医学研究所 / ピエ・ブックス

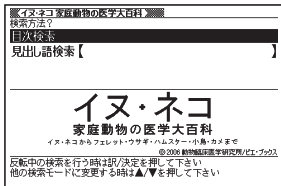



薬の手引き

薬の成分、効能、正しい服用法、他の薬との飲み合わせ、年代・性別等による服用上の注意などが一目瞭然！ 読者の信頼を得ているこの1冊で薬のことは安心・万全！

ご注意：必ず最初に「使う前に必ず読んでください」を選択して読んでからの操作に移ってください(見出しを選択し、**[訳/決定]**を押す)。

薬剤名から探す【パターン1】：

薬剤名の最初の何文字が入力。

識別コードから探す【パターン4】：

薬のバック(包装)や本体にマークされたコードから、分類、処方目的、解説などを調べる。以下の項目を入力後、**[訳/決定]**を押す。

<数字>

コードの数字部分。最大8文字。

- ・小数点も手書き入力できます。

<アルファベット>

コードのアルファベット部分。最大14文字

- ・例)「654」だけ入力して「654・100」の表記を調べます。
- ・記号と数字が表記されている場合は、数字だけを入力します。
- ・判断が付かない場合は、必ず処方医や薬剤師にお問い合わせください。

会社名から探す【パターン1】：

会社名の最初の何文字が入力。

分類から探す【パターン3】：

期待される薬の動向【パターン3】：

コラム【パターン3】：

使う前に必ず読んでください【パターン3】：

説明が表示されるまで見出しの選択、決定を繰り返す。

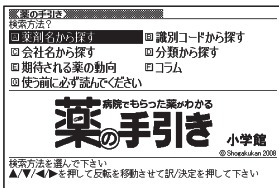

●病院でもらった薬がわかる 薬の手引き<小学館>収録数：約6,800項目
©Shogakukan2008

「薬の手引き」は、2008年10月に刊行された書籍を元に収録しております。書籍の発刊後に承認された新薬もありますので、不明な薬については、処方医や薬剤師にお問い合わせください。



女性検診がよくわかる本

女性検診は、乳がん、子宮がん、甲状腺やホルモンによる不調など、地域や会社の健康診断では見逃されやすかった病気までチェックする、テーラーメイドの検診です。

目次検索【パターン3】：

説明が表示されるまで見出しの選択、決定を繰り返す。

見出し語検索【パターン1】：

病名やキーワードの読みの最初の何文字が入力。

- ホーム・メディカ安心ガイド「女性検診」がよくわかる本 かわいい体は自分で守る！
 <小学館>収録数：113項目
 ©Ruriko Tsushima

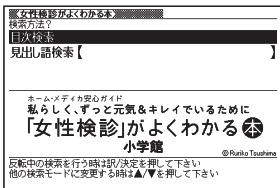

漢方薬の手引き

漢方薬をはじめたい人に、西洋医薬と併用したい人に。あなたに最適な漢方薬を、しくみを理解した上で選べる手引き書です。

目次検索【パターン3】：

おもな配合生薬【パターン3】：

目次に従って、調べたいことばの説明が表示されるまで見出しの選択、決定を繰り返す。

見出し語検索【パターン1】：

漢方薬に関するキーワードを何文字が入力。

- ホーム・メディカ安心ガイド 体質・症状・病気で選ぶ 漢方薬の手引き
 <小学館>収録数：639項目
 ©Shogakukan 2006

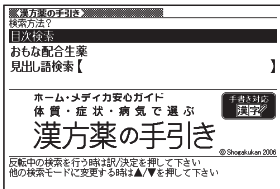



食の医学館

あの病気にはこれが効く。これを食べれば、つらい症状が軽くなる。そんな食と医学の知識を、病気と食品の両方から検索できる、わかりやすくてすぐに役立つ事典です。

食品名、成分から検索【パターン1】：

食品名や成分名の最初の何文字か入力。

目次検索【パターン3】：

医学的見地の解説が表示されるまで見出しの選択、決定を繰り返す。

病名から探す【パターン1】：

病名の最初の何文字か入力。

コラム検索【パターン3】：

読みたいコラムが表示されるまで見出しの選択、決定を繰り返す。

キーワード検索【パターン2】：

説明文に含まれるキーワードを入力後、**【訳／決定】**を押す。

- 食の医学館<小学館>収録数：約650項目
- ◎Shogakukan 2003-2005

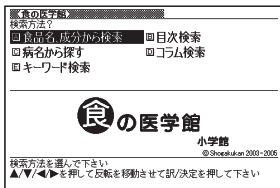

サプリメント事典

話題のサプリメント、ハーブ、漢方、食品成分など約900項目を解説、トクホも約130製品を収録。付録として「サプリメントの正しいとり方」「漢方薬の基礎知識」「日本人の食事摂取基準」も収録。不調・病気などの症状から必要成分を検索できる逆引き付き。

悩み・症状から探す【パターン3】：

悩み・症状から、調べたいサプリメントの説明が表示されるまで見出しの選択、決定を繰り返す。

日本語検索【パターン1】：

調べたいことばの最初の何文字か日本語で入力。

英語検索【パターン1】：

調べたいことばの最初の何文字か英語で入力。

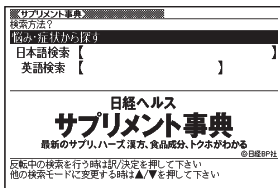

●日経ヘルス サプリメント事典 2008年版<日経B P社>
収録数：本体約1,000項目/逆引きデータ約60項目
©日経B P社

健康



検査の手引き

新しい検査項目を大幅に追加補充！最新の検査基準値(正常値)を明示。血圧、血糖値、肥満度、中性脂肪など変更数値を詳述。主要検査項目については判定基準も解説！受けた検査や受ける検査の目的、聞きそびれた疑問の答えが見つかります。

目次検索【パターン3】：
検査用語の解説【パターン3】：
数値で判定するおもな検査と基準
【パターン3】：

説明が表示されるまで見出しの選択、決定を繰り返す。

見出し語検索【パターン1】：
調べたい検査に関することばの最初の何文字が入力。

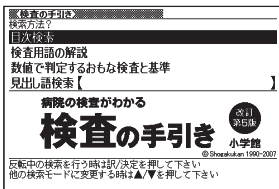

●ホーム・メディカ 安心ガイド 病院の検査がわかる 検査の手引き 改訂第5版
<小学館>収録数：約500項目
©Shogakukan 1990-2007

健康



気になる検査値がわかる事典

専門用語がならぶ検査項目や、数値の羅列あるいは「+」や「-」の表示となっている検査結果がいったい何を意味するのかを分かりやすく解説しました。

日本語検索【パターン1】：
日本語の検査名や検査値名の最初の何文字が入力。

英語検索【パターン1】：
アルファベットで始まる検査値名や検査名
の最初の何文字が入力。

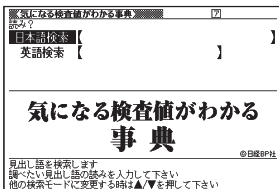

- 気になる検査値がわかる事典
 <日経BP社>収録数：170語
 ©日経BP社
 ※書籍版は市販されておりません。

趣味 ホトトギス俳句季題便覧



季題・傍題を五十音順に配列。わかりやすい簡潔な解説と例句を備えた便利な1冊。

見出し語検索【パターン1】：

季題の最初の何文字が入力。

月別検索【パターン1】：

季語を調べたい月の数字を入力。

- ホトトギス俳句季題便覧<三省堂>収録数：約5,700項目

©Sanseido Co., Ltd. 2001

「ホトトギス季寄せ」改訂版(稲畑汀子編、三省堂刊)をもとにして編集したものです。

- ・ 季題と傍題はすべて収録しています。
- ・ 解説は簡潔にし、例句は2句を目安に収録しています。

※季題の選択について

歳時記により多少異なります。

- ・ 本便覧は、高浜虚子の季題観にならい、文学的価値の高いもの、また詩として詠嘆するに足るもの2,600(傍題を含めると5,700)を選択し収録しています。

※四季の区分について

歳時記により多少異なります。

- ・ あくまで文学的観点から季題個々について、事実、感じ、伝統などの重きをなすものに従って決定されています。また事実とやや異なる部分もあります。
- ・ 立春・立夏・立秋・立冬を各季の初めとして、2・3・4月を春、5・6・7月を夏、8・9・10月を秋、11・12・1月を冬とします。
- ・ 季節の基準は東京に置きますが、日本列島は南北に長く、ものの走りか旬かによっても違ってきます。

趣味



合本俳句歳時記

「俳句の角川」がおくる、結社や流派にとらわれない、すべての人のための歳時記。明快な季語解説と厳選された例句は作句時の格好の指標となる。日本人の美意識の集大成として、俳句を作らない人にとっても有益な書。

季節から探す【パターン3】：

付録【パターン3】：

説明が表示されるまで見出しの選択、決定を繰り返す。

見出し語検索【パターン1】：

季題の最初の何文字か入力。

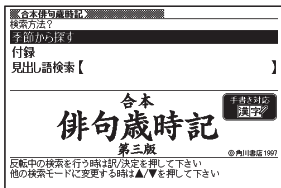

- 合本俳句歳時記 第三版<角川書店>収録数：季語2,514語
(傍題4,920語、例句約16,000句)
©角川書店 1997

趣味



ワインコンパニオン

美味しいワインに巡り合える指南書として世界のワインを詳しく収録したデータベースです。海外旅行やレストランで利用したりソムリエのハンドブックとしても役立ちます。

カタカナ名から探す【パターン1】：

ワイン名(カタカナ)の最初の何文字か入力。

原名から探す【パターン1】：

ワインの原名(アルファベット)の最初の何文字か入力。

色や味などから探す【パターン3】：

各国ワインについて【パターン3】：

説明が表示されるまで見出しの選択、決定を繰り返す。

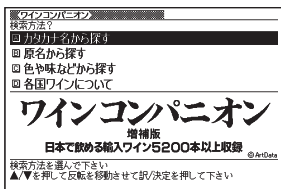

- ワインコンパニオン(増補版)<アートデータ>収録数：約5200項目
©Art Data
※書籍版データに対して、増補したデータを収録しています。

趣味



シネマコレクション

「日経エンタテインメント！」が独自の切り口で監修した、見たい映画をすぐに探せるデータベース。映画タイトル・出演者・監督から探せます。

作品名から探す【パターン1】:

作品名原題から探す【パターン1】:

監督名から探す【パターン1】:

出演者名から探す【パターン1】:

調べたいことばの最初の何文字が入力。

- 日経エンタテインメント！編 シネマコレクション2008～2009年版
<日経BP社>収録数：約2,360タイトル
©日経BP社

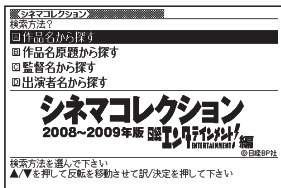

趣味



スポーツ用語辞典

スポーツ博士への入門書。スポーツ用語を解り易く説明。TV・ラジオの観戦からスタンドの観戦が一段と楽しくなる。スポーツを楽しむ人達の必携書。

日本語検索【パターン1】:

日本語のスポーツ用語の最初の何文字が入力。

英語検索【パターン1】:

英語のスポーツ用語の最初の何文字がアルファベットで入力。

- 必携 スポーツ用語辞典 改訂版
<エナジー>収録数：約3,000語
©Shinichi Ogura 2004-2006

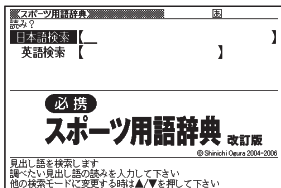

収録辞典の
使いかた



英語／スペイン語／ドイツ語／フランス語／イタリア語／ 中国語／韓国語／タイ語／ロシア語自遊自在

基本表現、空港・レストラン・病院など海外旅行の場面ごとに、フリガナどおりに読めばすぐに使える例文・単語を収録。各国語の会話を気軽に学べる上、旅先でも大変役立ちます。

場面から探す【パターン3】：

場面に応じた各国語の例文を調べる。説明が表示されるまで見出しの選択、決定を繰り返す。

例文検索(日本語から探す)

【パターン1】：

例文を調べたいことばの最初の何文字か入力。

和英、和西、和独、和仏、和伊、日中、日韓、和露単語集【パターン1】：

調べたいことばの最初の何文字かひらがなで入力。

英和、西和、独和、仏和、伊和、中日、韓日、露和単語集【パターン1】：

調べたいことばの最初の何文字か各言語で入力。

- 「タイ語自遊自在」には、「単語集」はありません。

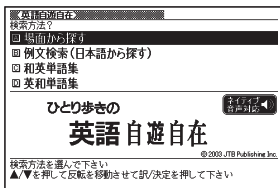

■西和、独和、仏和、伊和、露和単語集の入力

「綴り字記号がつく文字を含む言語の入力」→ 51ページ

「ロシア文字の入力」→ 56ページ

「日本語系の字以外の入力例」→ 64ページ

■中日単語集のピンイン/漢字(中国語簡体字)の入力

「中国語のピンイン入力」→ 52ページ

「日本語系の字以外の入力例」→ 64ページ

■韓日単語集のハングルの入力

「文字キーで入力する」→ 53ページ

「[記号]を使って入力する」→ 55ページ

「日本語系の字以外の入力例」→ 64ページ

●ひとり歩き英語自遊自在<JTBパブリッシング>

収録数：約2,400例文 和英単語集：約1,600単語 英和単語集：約1,600単語

©2003 JTB Publishing Inc.

※書籍版に基づくデータから会話部分・単語集部分を収録しております。

※約2,400例文を発音(ネイティブ音声)します。

●ひとり歩きスペイン語自遊自在<JTBパブリッシング>

収録数：約2,000例文 和西単語集：約1,600単語 西和単語集：約1,600単語

©2003 JTB Publishing Inc.

※書籍版に基づくデータから会話部分・単語集部分を収録しております。

※約2,000例文を発音(ネイティブ音声)します。

●ひとり歩きドイツ語自遊自在<JTBパブリッシング>

収録数：約2,000例文 和独単語集：約1,700単語 独和単語集：約1,600単語

©2003 JTB Publishing Inc.

※書籍版に基づくデータから会話部分・単語集部分を収録しております。

※約2,000例文を発音(ネイティブ音声)します。

●ひとり歩きフランス語自遊自在<JTBパブリッシング>

収録数：約2,100例文 和仏単語集：約1,700単語 仏和単語集：約1,500単語

©2003 JTB Publishing Inc.

※書籍版に基づくデータから会話部分・単語集部分を収録しております。

※約2,100例文を発音(ネイティブ音声)します。

●ひとり歩きイタリア語自遊自在<JTBパブリッシング>

収録数：約2,200例文 和伊単語集：約1,500単語 伊和単語集：約1,500単語

©2003 JTB Publishing Inc.

※書籍版に基づくデータから会話部分・単語集部分を収録しております。

※約2,200例文を発音(ネイティブ音声)します。

●ひとり歩き中国語自遊自在<JTBパブリッシング>

収録数：約2,000例文 日中単語集：約1,600単語 中日単語集：約1,600単語

©2004 JTB Publishing Inc.

※普通話(標準語)・簡体字対応

※書籍版に基づくデータから、小項目(台湾料理・台湾屋台のメニュー)を除く会話部分・単語集部分を収録しております。

※会話表現・単語集の中のピンイン表記はカシオが独自に追加したものであり、当該書籍には存在しません。

※約2,000例文を発音(ネイティブ音声)します。

●ひとり歩き韓国語自遊自在<JTBパブリッシング>

収録数：約2,000例文 日韓単語集：約1,600単語 韓日単語集：約1,600単語

©2003 JTB Publishing Inc.

※書籍版に基づくデータから会話部分・単語集部分を収録しております。

※約2,000例文を発音(ネイティブ音声)します。

●ひとり歩きタイ語自遊自在<JTBパブリッシング>

収録数：約2,000例文

©2006 JTB Publishing Inc.

※書籍版に基づくデータから会話部分を収録しております。

※約2,000例文を発音(ネイティブ音声)します。

●ひとり歩きロシア語自遊自在<JTBパブリッシング>

収録数：約2,100例文 和露単語集：約1,200単語 露和単語集：約1,300単語

©2008 JTB Publishing Inc.

※書籍版に基づくデータから会話部分・単語集部分を収録しております。

※約2,100例文を発音(ネイティブ音声)します。



ひとり歩きのブラジル・ポルトガル語/フィリピン語

基本表現、空港・レストラン・病院など海外旅行の場面ごとに、フィリピン語などおりに読めばすぐに使える例文・単語を収録。各国語の会話を気軽に学べる上、旅先でも大変役立ちます。

場面から探す【パターン3】：

場面に応じた各国語の例文を調べる。説明が表示されるまで見出しの選択、決定を繰り返す。

例文検索(日本語から探す)

【パターン1】：

例文を調べたいことばの最初の何文字か入力。

和ポ、日フィリピン単語集【パターン1】：

調べたいことばの最初の何文字かひらがなで入力。

ポ和、フィリピン日単語集【パターン1】：

調べたいことばの最初の何文字か各言語で入力。

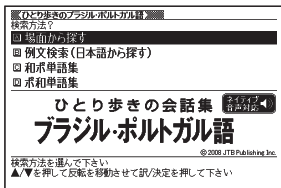

■ポ和単語集の入力

「綴り字記号がつく文字を含む言語の入力」→ 51ページ

「日本語系の字以外の入力例」→ 64ページ

- ひとり歩きの会話集 「ブラジル・ポルトガル語」<JTBパブリッシング>
収録数：約2,100例文 和ポ単語集：約1,000単語 ポ和単語集：約700単語
©2008 JTB Publishing Inc.
※書籍版に基づくデータから会話部分・単語集部分を収録しております。
※約2,100例文を発音(ネイティブ音声)します。
※音声はブラジル人によるナレーションです。ポルトガルで話されている例文や単語についての音声は収録されていません。
- ひとり歩きの会話集 「フィリピン語」<JTBパブリッシング>
収録数：約2,100例文 日フィリピン単語集：約1,000単語
フィリピン日単語集：約900単語
©2008 JTB Publishing Inc.
※書籍版に基づくデータから会話部分・単語集部分を収録しております。
※約2,100例文を発音(ネイティブ音声)します。



旅の指さし会話帳 アメリカ英語

指をさすだけで使えるアメリカ英語が満載！旅行をしっかりサポートします。



旅の指さし会話帳 中国語

指をさすだけで使える中国語が満載！旅行をしっかりサポートします。



旅の指さし会話帳 韓国語

指をさすだけで使える韓国語が満載！旅行をしっかりサポートします。

[パターン5]

条件に応じた英会話、中国語または韓国語の文例が表示されるまでメインパネル上の見出しのタッチを繰り返す。

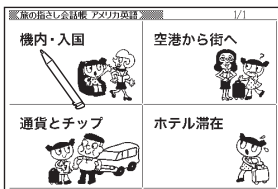
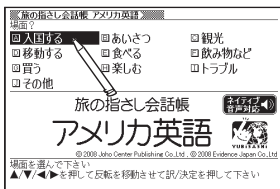

●旅の指さし会話帳 アメリカ英語<情報センター出版局>

収録数：約2400項目 音声：約2400項目

©2008 Joho Center Publishing Co.,Ltd,©2008 Evidence Japan Co.,Ltd

※®「旅の指さし会話帳」は、(株)情報センター出版局の登録商標です。

※PC版を基に収録しておりますので、書籍版とは若干内容が異なります。

※コラム・単語集は除く。

<お使いいただく前に>

「旅の指さし会話帳」は旅行者が現地でコミュニケーションすることを目的として編集・収録しております。

そのため、音声は標準語とは異なる場合がございます。

また、読み仮名も収録しておりますが、日本語のカタカナでは正確に表現しきれない場合や、実際の音声とは若干異なる場合がございます。

以上の点にご配慮いただいた上でご使用願います。

●旅の指さし会話帳 中国語<情報センター出版局>

収録数：約2800項目 音声：約2800項目

©2008 Joho Center Publishing Co.,Ltd,©2008 Evidence Japan Co.,Ltd

※®「旅の指さし会話帳」は、(株)情報センター出版局の登録商標です。

※PC版を基に収録しておりますので、書籍版とは若干内容が異なります。

※コラム・単語集は除く。

<お使いいただく前に>

「旅の指さし会話帳」は旅行者が現地でコミュニケーションすることを目的として編集・収録しております。

このコンテンツでは読み仮名を収録しておりますが、日本語のカタカナでは正確に表現しきれない場合や、実際の音声とは若干異なる場合がございます。

以上の点にご配慮いただいた上でご使用願います。

●旅の指さし会話帳 韓国語<情報センター出版局>

収録数：約3000項目 音声：約3000項目

©2008 Joho Center Publishing Co.,Ltd,©2008 Evidence Japan Co.,Ltd

※®「旅の指さし会話帳」は、(株)情報センター出版局の登録商標です。

※PC版を基に収録しておりますので、書籍版とは若干内容が異なります。

※コラム・単語集は除く。

<お使いいただく前に>

「旅の指さし会話帳」は旅行者が現地でコミュニケーションすることを目的として編集・収録しております。

このコンテンツでは読み仮名を収録しておりますが、日本語のカタカナでは正確に表現しきれない場合や、実際の音声とは若干異なる場合がございます。

以上の点にご配慮いただいた上でご使用願います。



ドクターパスポート

海外で、急に病気やケガになったときに、あなたの症状や痛みの程度などを現地の方につたえる会話集です。「ちくちく」「すきすき」など、微妙な言い回しも掲載されているので安心。ご利用ください。

体質と習慣【パターン3】：

症状【パターン3】：

用語集【パターン3】：

説明が表示されるまで見出しの選択、決定を繰り返す。

例文検索(日本語から探す)【パターン1】：

例文に含まれるキーワードを何文字か入力。



- Dr.PASSPORT 日本語→英語版<ミス>収録数：約350項目
音声：約350項目 ©2004
- Dr.PASSPORT 日本語→スペイン語版<ミス>収録数：約350項目
音声：約350項目 ©2004
- Dr.PASSPORT 日本語→ドイツ語版<ミス>収録数：約350項目
音声：約350項目 ©2004
- Dr.PASSPORT 日本語→フランス語版<ミス>収録数：約350項目
音声：約350項目 ©2004
- Dr.PASSPORT 日本語→イタリア語版<ミス>収録数：約350項目
音声：約350項目 ©2004
- Dr.PASSPORT 日本語→中国語版<ミス>収録数：約350項目
音声：約350項目 ©2004
- Dr.PASSPORT 日本語→韓国語版<ミス>収録数：約350項目
音声：約350項目 ©2004

※書籍版「Dr.PASSPORT」を基に、電子辞書用に編集したものです。

※コミュニケーションサポートツールですので、実際の医療行為に関する責任は負いかねます。

※中国語は普通話(標準語)・簡体字対応。



アメリカの市販薬ラクラク活用ブック

海外での突然のピンチに、どんな薬を？どこで？どう買う？旅行・滞在の不安もこれで解消。子供・幼児向けの説明も充実。

CHAPTER1 その症状にはこんな薬【パターン3】：

CHAPTER2 個々の薬の飲み方と注意点【パターン3】：

付録【パターン3】：

説明が表示されるまで見出しの選択、決定を繰り返す。

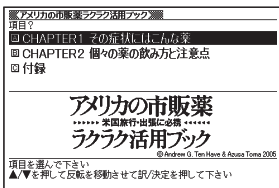

●アメリカの市販薬ラクラク活用ブック<日経B P社>収録数：65項目

©Andrew G. Ten Have & Azusa Toma 2005



世界の料理・メニュー辞典

主要6カ国（アメリカ、イギリス、スペイン、ドイツ、フランス、イタリア）の料理名、素材名、料理内容を簡潔に記載。海外旅行で役立つ。

スプリングから探す【パターン1】：

料理名の最初の何文字かアルファベットで入力。

カタカナ発音から探す【パターン1】：

料理名（発音）の最初の何文字かカタカナで入力。

料理の解説【パターン3】：

主要6カ国の料理を解説。説明が表示されるまで見出しの選択、決定を繰り返す。

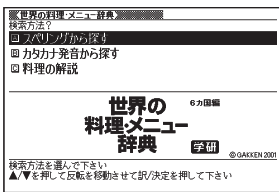

■スペイン語やフランス語、ドイツ語などの特殊な文字の入力

以下の文字は、アルファベットに置き換えて入力する。

Ç → C ß → SS œ → oe â, í, Ñなど → a, i, Nなど

●世界の料理・メニュー辞典 米・英・西・独・仏・伊編<学習研究社>

収録数：約3,200語

©GAKKEN 2001

※書籍版「世界の料理・メニュー辞典」(30カ国収録)に基づいて「世界の料理・メニュー辞典(米・英・西・独・仏・伊編)」として編集し、収録しています。

実務・情報



パソコン用語事典

日本最大部数のパソコン誌が、総力編集。Windows XP/Vista、Word、Excel、インターネット、セキュリティ、デジタル機器などについて、基礎知識から最先端動向までを詳しく解説。

日本語検索【パターン1】：

パソコン用語の読みの最初の何文字か入力。

アルファベットもひらがなも漢字も、読みをカタカナで入力。

英語検索【パターン1】：

英語またはアルファベットで始まるパソコン用語の最初の何文字か入力。

記号/数字で始まる用語を探す【パターン3】：

用語集/付録【パターン3】：

説明が表示されるまで見出しの選択、決定を繰り返す。

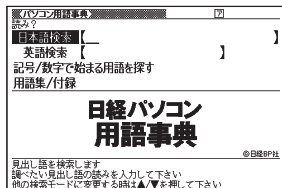

●日経パソコン用語事典2009<日経BP社>収録数：約5,300項目

©日経BP社



NE最新略語小辞典

専門誌「日経エレクトロニクス」に掲載された語を中心に、電気、電子、情報、通信などエレクトロニクスに関係した略語を収録。

英語検索【パターン1】：

略語の最初の何文字かアルファベットで入力。

日本語検索【パターン1】：

略語の読みの最初の何文字かカタカナで入力。

- 日経エレクトロニクス最新略語小辞典
2008<日経BP社>
収録数：約3,000語
©日経BP社
※書籍版は市販されておりません。

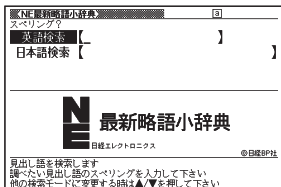

経済・ビジネス用語辞典

経済・時事用語を収録した、ビジネス辞書の定番「経済新語辞典2007年版」と、各分野の専門用語を収録した辞書で、経済・ビジネス、専門分野の知識を深めることができます。

見出し語検索【パターン1】：

調べたいことばの最初の何文字が入力。

- 経済・ビジネス用語を8つの辞書から検索し、結果には、どの辞書の用語かをマークで表示します。

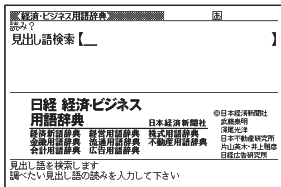

- 経済新語辞典2007年版<日本経済新聞社>収録数：約4,000語
- ◎日本経済新聞社
- 経営用語辞典<2006年新版><日本経済新聞社>収録数：約830語
- ◎武藤泰明
- 株式用語辞典<第9版><日本経済新聞社>収録数：約660語
- ◎日本経済新聞社
- 金融用語辞典<第2版><日本経済新聞社>収録数：約820語
- ◎深尾光洋
- 流通用語辞典<日本経済新聞社>収録数：約520語
- ◎日本経済新聞社
- 不動産用語辞典<第7版><日本経済新聞社>収録数：約660語
- ◎日本不動産研究所
- 会計用語辞典(2006年新版)<日本経済新聞社>収録数：約1,010語
- ◎片山英木・井上雅彦
- 広告用語辞典(第4版)<日本経済新聞社>収録数：約1,180語
- ◎日経広告研究所
- ※以上ビジネスに必携の定番の8辞書を統合して「経済・ビジネス用語辞典」として収録しています。

実務・情報



環境経営事典

法律や国際会議、化学物質や地球温暖化、リサイクルに至るまで、あらゆる側面からみた「環境」を取り巻くキーワードの解説を収録しています。

【パターン3】：

7つのカテゴリの中から検索する。
目的の説明が表示されるまで項目の選択、決定を繰り返す。

- 環境経営事典2008<日経BP社>収録数：200項目
- ◎日経BP社
- ※日経エコロジー eco特別付録『日経エコロジー 環境経営事典2008』を電子辞書用に編集したもので、書籍版は市販されておられません。

環境経営事典

項目？

環境全般	廃棄物・3R
地球温暖化対策	エネルギー
経営・企業活動	化学物質・有害物質
その他	

環境経営事典

日経エコロジー

©日経BP社

項目を選んで下さい
▲▼◀▶を押して反転を移動させて訳/決定を押して下さい

収録辞典の
使いかた



ビジネスキーワード

次世代を担うビジネスリーダーに必要な情報を「日経ビジネスアソシエ」誌が項目ごとに編集。政治、バイオテクノロジー、ダイエットなど幅広い項目を解説したビジネスキーワード集です。

見出し語検索【パターン1】：

ビジネスで使われるキーワードを何文字か入力。

項目から探す【パターン3】：

見出しからキーワードを調べる。説明が表示されるまで見出しの選択、決定を繰り返す。

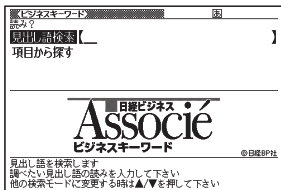

- 日経ビジネスAssocié ビジネスキーワード<日経BP社>収録数：約1,000語
- ◎日経BP社
- ※日経ビジネス アソシエ特別付録『厳選必須キーワード事典vol.1～52』を電子辞書用に編集したもので、書籍版は市販されておりません。



海外赴任リロケーションガイド

パスポートの取得方法から海外での家探しまで、海外に赴任するに際してのノウハウを専門家のアドバイスや赴任経験者の体験談を加えてご紹介。海外赴任手続き代行会社の執筆により、最新情報を網羅。

目次から探す【パターン3】：

目次に従ってガイドを読む。説明が表示されるまで見出しの選択、決定を繰り返す。

キーワードから探す【パターン2】：

キーワードを入力後、**【訳/決定】**を押す。

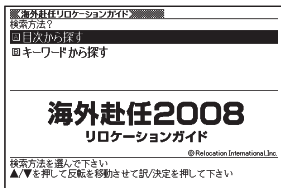

- 海外赴任2008 リロケーションガイド <リロケーション・インターナショナル> 収録数：320項目
- ◎Relocation International, Inc.

学習**日本史事典**

教科書の解説をふまえた内容で、受験から一般教養まで使える伝統ある日本史事典。

学習**世界史事典**

教科書の解説をふまえた内容で、受験から一般教養まで使える伝統ある世界史事典。

見出し語検索【パターン1】：

日本史、または世界史に関するキーワードを何文字か入力。

- 日本史事典 三訂版<旺文社>
収録数：約6,800項目
©Obunsha 2000
- 世界史事典 三訂版<旺文社>
収録数：約7,200項目
©Obunsha 2000

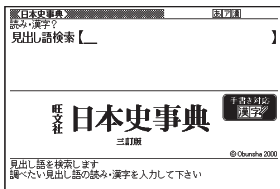
**学習****百人一首**

「百人一首」を解釈・鑑賞・学習する上で大切なことからを簡潔にまとめました。

「かるた読み上げ」では(社)全日本かるた協会の協力のもと、芹野恵子 専任読手による読み上げ機能を搭載。ランダム再生による練習が可能です。

上の句から探す 全表示【パターン1】：

上の句の読みの最初の何文字か入力。見出しとして句全体が表示される。

上の句から探す 下の句隠し【パターン1】：

上の句の読みの最初の何文字か入力。見出しとして上の句だけが表示される。

- **【訳/決定】**を押すごとに、隠れている部分の表示/非表示が切り替わります。

下の句から探す 全表示【パターン1】：

下の句の読みの最初の何文字か入力。見出しとして句全体が表示される。

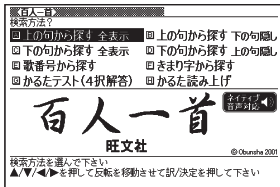

収録辞典の
使いかた

下の句から探す 上の句隠し【パターン1】：

下の句の読みの最初の何文字が入力。見出しとして下の句だけが表示される。

- **【訳／決定】**を押すごとに、隠れている部分の表示/非表示が切り替わります。

歌番号から探す【パターン3】：

説明が表示されるまで見出しの選択、決定を繰り返す。

きまり字から探す【パターン3】：

上の句の最初のきまり字から調べる。説明が表示されるまで見出しの選択、決定を繰り返す。

かるたテスト(4択解答)：

上の句に続く下の句を選ぶ4択問題。

1. **【訳／決定】**を押すと、最初に上の句が表示される。
 - **【音声▶】**を押すと、上の句を発音します。
2. 続く下の句を番号で選択すると、結果が○×で表示される。
3. **【訳／決定】**を押すと、次の問題に進む。
 - 画面下部に表示される説明に従って操作します。
 - 10問終わると、結果が表示されます。
 - 中断したいときは、**【戻る/リスト】**を押します。

かるた読み上げ：

競技かるたのように、下の句に続けて次の上の句を読み上げる。

1. **【訳／決定】**を押すと、最初に百人一首以外の歌(序歌)が読み上げられる。
2. **【訳／決定】**を押すと、下の句に続けて次の上の句を読み上げる。
 - 画面下部に表示される説明に従って操作します。
 - 100首終わると、終了します。
 - 中断したいときは、キーボードの**【戻る/リスト】**を押します。

●百人一首<旺文社>収録数：100項目

©Obunsha 2001

※書籍版は刊行されていません。

※収録の和歌100首を読み上げます。

※かるた読み上げは(社)全日本かるた協会 芹野恵子 専任読手による読唱を収録しています。



朗読国語名作集

● 古典名作冒頭選

古典名作冒頭選では、『徒然草』『枕草子』『源氏物語』『奥の細道』など、名作11編の冒頭部分を、高等学校での学習範囲をめやすに収録しました。美しい日本語の朗読・暗唱の手に最適です。

● 現代文名作選 小説

現代文名作選(小説)では、高校教科書の定番教材である『羅生門』『山月記』『舞姫』など、近代文学6作品を全文収録しました。目で読むのとは違った感覚で名作の響きを楽しむことができます。

● 現代文名作選 詩

現代文名作選(詩)では、宮沢賢治・高村光太郎・中原中也などの、人口に膾炙した10作品を全文収録しました。美しい日本語の響きやリズムを味わうことができます。

● 現代歌人朗読集

現代歌人朗読集では、与謝野晶子(13首)・斎藤茂吉(9首)・北原白秋(9首)三人の、本人による朗読を収録しました。文学史にも名を残す三人の味わいのある朗読で、合計31首の短歌を楽しむことができます。

現代文名作選・現代歌人朗読集では、音声を連続して再生します。途中で再生を止めたいときは、キーボードの **[戻る/リスト]** を押してください。

古典名作冒頭選【パターン3】：

現代文名作選 小説【パターン3】：

現代文名作選 詩【パターン3】：

現代歌人朗読集【パターン3】：

説明が表示されるまで見出しの選択、決定を繰り返す。

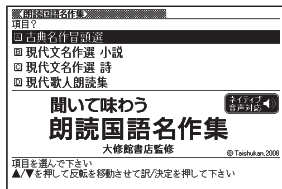

●聞いて味わう朗読国語名作集<大修館書店監修>

収録数：古典名作冒頭選 11作品

現代文名作選 小説 羅生門 全文

現代文名作選 小説 山月記 全文

現代文名作選 小説 舞姫 全文

現代文名作選 小説 檸檬 全文

現代文名作選 小説 なめとこ山の熊 全文

現代文名作選 小説 高瀬舟 全文

現代文名作選 詩 10作品

現代歌人朗読集 3歌人(計31首)

©Taishukan, 2008

※書籍版は刊行されておりません。

学習

近現代文学事典



「森鷗外」「芥川賞」などの現代文学の重要な作品・用語を詳しく解説しています。

見出し語検索【パターン1】：

調べたい人名や作品名などの読みの最初の何文字か入力。

●大修館近現代文学事典<大修館書店>

収録数：3,149項目

©Taishukan, 2004-2008

※書籍版は刊行されておりません。

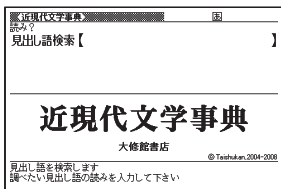

学習

古語林 古典文学事典／名歌名句事典



「源氏物語」「小野小町」など古典に現れる作品名・人名や、文芸用語・文法用語を解説した事典です。

有名な和歌・歌謡・俳句・川柳・狂歌に訳をほどこし、解説した事典です。百人一首を全て収録しています。

見出し語検索【パターン1】：

古典や名歌／名句に出てくるキーワードや作者名の読みを何文字か入力。

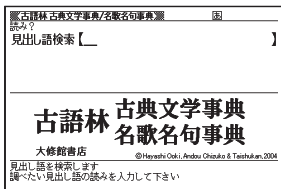

●古語林古典文学事典<大修館書店>

収録数：3,651項目

©Hayashi Ooki, Andou Chizuko & Taishukan, 2004

※本データは『古語林』より、電子辞書用に編集したものです。

●古語林名歌名句事典<大修館書店>

収録数：1,060項目

©Hayashi Ooki, Andou Chizuko & Taishukan, 2004

※本データは『古語林』より、電子辞書用に編集したものです。

学習



新TOEIC®テストハイパー模試

ネットでの「予想スコア判定プログラム」が好評の『新TOEICテストハイパー模試』を、最新出題傾向に合わせてリニューアル。初めてTOEICテストを受験する方から、スコアアップを目指す方まで必携の一冊です。

■始めかた

1. 最初の画面で **▲▼** を押してテストしたい回を選び、**[訳/決定]** を押す。
2. **▲▼** を押して問題の種類 (Part2 ~ Part6) を選び、**[訳/決定]** を押す。
3. 使いかたを画面で確認したら、**[訳/決定]** を押し問題を開始する。

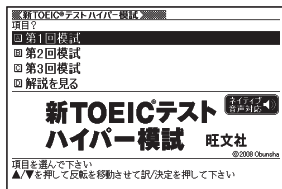

■テストのしかた





各Partの最後の問題を解いた後は、成績の画面になります。成績の画面で **ジャンプガイド** を押し、各問の「解説」を選び、**[訳/決定]** を押すと、問題文の画面に切り替わります。**◀▶** で「解説」や「英文と訳」を見ることができます。

<Part2>

1. **[音声▶]** を押し **[◀]** を反転させて **[訳/決定]** を押し、問題文を再生させる。
2. 解答のキーを押す、または画面上の選択肢から解答をタッチする。
 - ・ 正解が表示されます。
 - ・ **[訳/決定]** を押すと、次の問題に進みます。

<Part3、4>



1. 「問題文」モードで、**[音声▶]** を押し **[◀]** を反転させて **[訳/決定]** を押し、長文を再生させる。
 - ・ 一つの長文に対して、複数の問題があります。
 - ・ 再生が終わったら、**[戻る/リスト]** を押し **[▶]** の反転を解除します。

2. で「解答する」モードを選んだ後、解答のキーを押す、または画面上の選択肢から解答をタッチする。
 - 正解が表示されます。
 - を押すと、次の問題に進みます。
 - すべての問題に解答すると、次の長文に進みます。
 - を押し、を反転させて を押すと、問題文が再生されます。









<Part5>

1. 問題文を読んだ後、解答のキーを押す、または画面上の選択肢から解答をタッチする。
 - 正解が表示されます。
 - を押すと、次の問題に進みます。

<Part6>

1. 「問題文」モードで長文を読む。
 - 一つの長文に対して、複数の問題があります。
2. で「解答する」モードを選んだ後、解答のキーを押す、または画面上の選択肢から解答をタッチする。
 - 正解が表示されます。
 - を押すと、「問題文」モードに戻ります。
3. で「解答する」モードを選び、次の問題に解答する。
 - すべての問題に解答すると、次の長文に進みます。

■解説を見る

1. 最初の画面で  を押して「解説を見る」を選び、を押す。
2.  を押して解説を見たい問題を選び、を押す。
 -  で「問題文」「解説」「英文と訳」のモードを選ぶことができます。

●新TOEIC®テストハイパー模試改訂版<旺文社>

収録数：TOEICテスト模試3回分(Part1、Part7は除く)

©2008 Obunsha

TOEIC is a registered trademark of Educational Testing Service(ETS).

This product is not endorsed or approved by ETS.

※Part1(写真描写問題)、Part7(読解問題)は除く



新TOEIC®テスト マスタリー 2000

コンピュータ分析によるTOEICテストに頻出の厳選の2000単熟語とすべての見出しの例文を収録したベストセラー。新TOEICテストに対応して英米ナレーターの英語発音で音声収録。

■始めかた

◀ ▶ で学習するモードを選択する。

- 各モードでの操作について、ガイダンス表示も参照してください。

学習する：

1. ▲ ▼ で学習方法を選び、**訳/決定**を押す。

- 全表示（見出し語、日本語訳、説明文を見る）
- 訳/説明文隠し（英文だけを見て、日本語訳を考える）
- 見出し語隠し（日本語訳、説明文だけを見て、見出し語を考える）

2. ▲ ▼ で問題の種類を選び、**訳/決定**を押す。

3. ▲ ▼ で問題を選び、**訳/決定**を押す。

- 手順1で「訳/説明文隠し」、「見出し語隠し」を選択した場合、**訳/決定**を押すごとに、隠れている部分の表示/非表示が切り替わります。
- 次の項目に進むには ▶ を、前の項目に戻るには ◀ を押します。
- 画面に ◀ ▶ が表示されているときは、ツールボイス方式（ネイティブ音声）の発音を聞くことができます（→ 90ページ）。
- 覚えておきたい項目があるときは、**シフト**を押してから **訳/決定** を押し、チェックマークをオンにします。または、手書きパネルの【チェックマーク登録/解除】をタッチします。
- 学習情報を削除することができます。手順3のリスト表示中に **削除** を押し、「学習情報削除」の画面で削除したい内容を選択、実行してください。

モード



ガイダンス

テストする：

1. ▲▼でテストを選び、**訳/決定**を押す。
2. ▲▼で出題方法を選び、**訳/決定**を押す。
 - ・正解していない問題から出題
 - ・チェックをつけた語から出題（→テストが始まります。）
 - ・全ての問題から单元ごと出題
 - ・全ての問題から番号ごと出題
3. ▲▼で問題を選び、**訳/決定**を押す。
 - ・ガイダンスに従ってテストしてください。



テストの正解(○)と不正解(×)の数を示す

チェックマークをオンにした数を示す

ディクテーション：

ディクテーションは、読み上げられた英語の文章を書き取ることです。

1. ▲▼でディクテーション方法を選び、**訳/決定**を押す。
2. ▲▼で出題方法を選び、**訳/決定**を押す。
 - ・正解していない問題から出題
 - ・チェックをつけた語から出題（→ディクテーションが始まります。）
 - ・全ての問題から单元ごと出題
 - ・全ての問題から番号ごと出題
3. ▲▼で問題を選び、**訳/決定**を押す。
 - ・ガイダンスに従ってディクテーションしてください。



ディクテーションの正解(○)と不正解(×)の数を示す

復習する：

1. ▲▼で復習方法を選び、**訳/決定**を押す。
 - ・内容は「学習する」と同じです。
2. ▲▼で表示方法を選び、**訳/決定**を押す。
3. ▲▼で問題を選び、**訳/決定**を押す。
 - ・復習のしかたは、「学習する」と同じです。

検索機能：

見出し語検索【パターン1】：調べたい英語の最初の何文字か入力。

●新TOEIC®テスト 英単語・熟語マスター 2000<旺文社>収録数：2,000語
©Obunsha 2006

※収録の単語・熟語2000語と2000例文を発音(ネイティブ音声)します。
TOEIC is a registered trademark of Educational Testing Service(ETS).
This product is not endorsed or approved by ETS.

学習



漢検プチドリル

漢検合格のためのドリル問題集。過去の検定試験を出題ジャンル別にコンピュータで分析し、よく出る順に構成しています。一問一答形式で答え合わせが簡単に出来るため学習に集中できます。

■始めかた

最初の画面で ▲ ▼ を押して級を選択し、[訳/決定] を押す。

◀ ▶ で学習するモードを選択する。

- 各モードでの操作について、ガイダンス表示も参照してください。

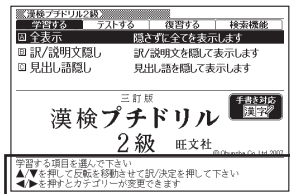
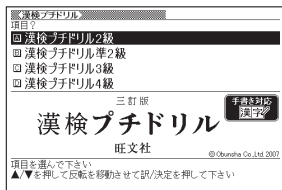

ガイダンス

学習する：

1. ▲ ▼ で学習方法を選び、[訳/決定] を押す。
 - 全表示(見出し語、解答、説明文を見る)
 - 訳/説明文隠し(見出し語、説明文を見て解答を考える)
 - 見出し語隠し(解答と説明文を見て見出し語を考える)
2. ▲ ▼ で問題の種類を選び、[訳/決定] を押す。
3. ▲ ▼ で問題を選び、[訳/決定] を押す。
 - 手順1で「訳/説明文隠し」、「見出し語隠し」を選択した場合、[訳/決定] を押すごとに、隠れている部分の表示/非表示が切り替わります。
 - 次の項目に進むには ▶ を、前の項目に戻るには ◀ を押します。
 - 覚えておきたい項目があるときは、[シフト] を押してから [訳/決定] を押し、チェックマークをオンにします。または、手書きパネルの【チェックマーク登録/解除】をタッチします。

- ・学習情報を削除することができます。手順3のリスト表示中に^{設定}削除を押し、「学習情報削除」の画面で削除したい内容を選択、実行してください。

テストする：

1. ▲▼でテストを選び、^{設定}訳/決定を押す。
2. ▲▼で出題方法を選び、^{設定}訳/決定を押す。
 - ・正解していない問題から出題
 - ・チェックをつけた語から出題(→テストが始まります)
 - ・全ての問題から单元ごと出題
 - ・全ての問題から番号ごと出題
3. ▲▼で問題を選び、^{設定}訳/決定を押す。
 - ・ガイダンスに従ってテストしてください。
 - ・解答はキーボードまたは手書きパネルを使って入力します。

復習する：

1. ▲▼で復習方法を選び、^{設定}訳/決定を押す。
 - ・内容は「学習する」と同じです。
2. ▲▼で表示方法を選び、^{設定}訳/決定を押す。
3. ▲▼で問題を選び、^{設定}訳/決定を押す。
 - ・復習のしかたは、「学習する」と同じです。

検索機能：

見出し語検索【パターン1】：調べたい見出し語の最初の何文字か入力。

●漢検プチドリル [三訂版] <旺文社>

漢検プチドリル2級：約1,640項目

漢検プチドリル準2級：約1,590項目

漢検プチドリル3級：約1,670項目

漢検プチドリル4級：約1,470項目

©Obunsha Co.,Ltd. 2007

漢検プチドリル3級/4級

「書き取り」問題の解説にある「書き方の注意点」は除く



英検Pass単熟語

英検合格に必要な語い力のアップが図れる、最新の単熟語集です。過去の問題をコンピュータで分析し、頻度や重要度に分けてランク別に収録してあるので、短期間で最大の効果を上げることができます。

■始めかた

最初の画面で▲▼を押して級を選択し、[訳/決定]を押す。

[パターン3]:

目的の説明が表示されるまで見出しの選択、決定を繰り返す。

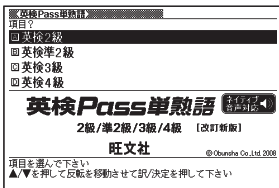

- 英検Pass単熟語 2級 改訂新版<旺文社>収録数：1,856項目
©Obunsha Co.,Ltd.2008
※収録の単語1030,熟語1082語,会話表現212例を発音(ネイティブ音声)します。
- 英検Pass単熟語 準2級 改訂新版<旺文社>収録数：1,803項目
©Obunsha Co.,Ltd.2008
※収録の単語1215,熟語981語,会話表現206例を発音(ネイティブ音声)します。
- 英検Pass単熟語 3級 改訂新版<旺文社>収録数：1,400項目
©Obunsha Co.,Ltd.2008
※収録の単語900,熟語800語,会話表現200例を発音(ネイティブ音声)します。
- 英検Pass単熟語 4級(改訂新版)<旺文社>収録数：769項目
©Obunsha Co.,Ltd.2008
※収録の単語542,熟語182語,会話表現136例を発音(ネイティブ音声)します。



脳鍛アプリ 明鏡日本語クロスワード

明鏡国語辞典がおくる、日本語の学習に役立つクロスワードパズル。敬語・ことわざ成句・四字熟語などのテーマに沿ったパズルを解きながら、楽しく日本語力を身につけられます。全問題に解説付き。

操作方法は、「ガイド機能」でも詳しく説明しています。最初の画面で、**シフト** を押し、離してから **シフト** を押します。

■始めかた

1. 最初の画面から「問題を始める」を選び、**訳/決定** を押す。
2. 問題（第1問～第30問）を選び、**訳/決定** を押す。
3. 使いかたを画面で確認したら、**訳/決定** を押し問題を開始する。

■クロスワードパズルの使いかた

問題にあてはまる単語（カギ）をマスに入力し、すべてのマスを埋めます。

1. 数字のマスに **▲▼◀▶** でカーソル（□）を移動し、手書きパネルの【ヨコのカギを表示する】または【タテのカギを表示する】をタッチする。
2. 1.のマスを中心とする太枠と問題が表示されるので、あてはまる単語を入力する。
3. すべてのマスが埋まったら **訳/決定** を押し、「正解/不正解を確認する」を選び、**訳/決定** を押す。
 - どこが間違っているか確認するときは、「間違い箇所を表示(成績に登録されません)」を選び、**訳/決定** を押します。
 - 結果を保存して終了するときは、「保存して問題を終了(続きから再開できます)」を選び、**訳/決定** を押します。
 - 入力中に終了するときは、**戻る/リスト** を押し、画面の指示に従って終了します。

■正解がわからないときは

1. 問題を終了し、最初の画面から「解説を見る」を選び、**訳/決定** を押す。
2. 問題（第1問～第30問）→カギ（ヨコ/タテ。1～）と選び、つまずいた問題のヒントを表示する。

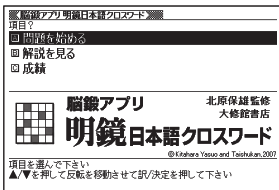

■いままでの成績を見るときは

正解問題数と達成率を見ることができます。

最初の画面から「成績」を選び、「**訳/決定**」を押す。

- ・成績を削除するときは、成績の画面で**削除**を押し、「正解情報を削除」を選び、「**訳/決定**」を押します。

●かなり役立つ日本語クロスワード<大修館書店>収録数：30問

©Kitahara Yasuo and Taishukan, 2007

※大修館書店刊行『かなり役立つ日本語クロスワード』から9×9パズル30本を再編集して収録しています。

便利



脳鍛アプリ 英単語リスニングクロスワード

英単語の音声を聞いて、そのスペリングを記入する新形式のクロスワードパズル。中学上級・高校の重要語を耳で聞いて確実に覚えられる。

操作方法は、「ガイド機能」でも詳しく説明しています。最初の画面で、「シフト」を押し、離してから**シフト**を押します。

■始めかた

1. 最初の画面から「問題を始める」を選び、「**訳/決定**」を押す。
2. 問題（第1問～第30問）を選び、「**訳/決定**」を押す。
3. 使いかたを画面で確認したら、「**訳/決定**」を押し問題を開始する。

■クロスワードパズルの使いかた

音声を聞きながら問題にあてはまる単語（カギ）をマスに入力し、すべてのマスを埋めます。

1. マスに**▲▼◀▶**でカーソル（□）を移動し、手書きパネルの【ヨコの音声を聞く】または【タテの音声を聞く】をタッチする。
2. 1. のマスを起点とする太枠が表示され、問題が発音されるので、あてはまる単語を入力する。

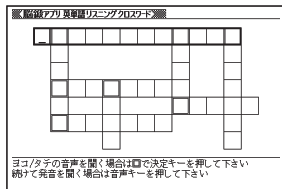
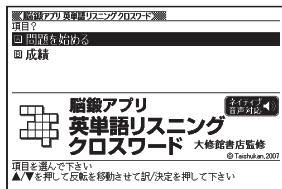

収録辞典の
使いかた

3. すべてのマスが埋まったら、**訳/決定** を押し、「正解/不正解を確認する」を選び、**訳/決定** を押し。
- 結果を保存して終了するときは、「保存して問題を終了(続きから再開できます)」を選び、**訳/決定** を押します。
 - どこが間違っているか確認するときは、「間違い箇所を表示(成績に登録されません)」を選び、**訳/決定** を押します。
 - 入力中に終了するときは、**戻る/リスト** を押し、画面の指示に従って終了します。

■いままでの成績を見るときは

正解問題数と達成率を見ることができます。

最初の画面から「成績」を選び、**訳/決定** を押し。

- 成績を削除するときは、成績の画面で **既定削除** を押し、「正解情報を削除」を選び、**訳/決定** を押します。

●英単語リスニングクロスワード<大修館書店>収録数：30問
©Taishukan, 2007
※書籍版は刊行されていません。

便利



ピンイントレーナー

“愛、你、笑”などの漢字のピンインを問う問題から、声調や“校长、便宜”などの熟語のピンインを問う問題まで、さまざまなタイプの問題・レベルで楽しくピンインの学習ができます。

全てを表示して覚える【パターン3】：

問題の種類を選択し、決定。問題の番号を選択し、決定。

答えを隠して暗記チェック【パターン3】：

問題の種類を選択し、決定。問題の番号を選択し、決定。解答を表示させるときは、**訳/決定** を押し。

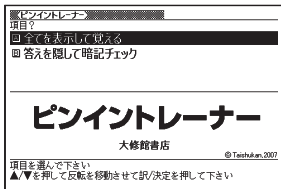

●ピンイントレーナー<大修館書店>収録数：500問
©Taishukan, 2007
※書籍版は刊行されていません。
※普通話(標準語)・簡体字対応。



脳鍛アプリ おとなの常識Q&A200

冠婚葬祭の決まり事、ビジネスマナーから、よく耳にする用語や諺まで、「おとな」として知っていた方がよい基本常識を、Q&A形式で200問集めました。

操作方法は、「ガイド機能」でも詳しく説明しています。最初の画面で、**シフト**を押し、離してから **シフト**を押します。

■始めかた

1. 最初の画面で **▲** **▼** でクイズの種類を選択する。
2. 「問題を始める」を選び、**訳/決定**を押す。
3. 使いかたを画面で確認したら、**訳/決定**を押して問題を開始する。

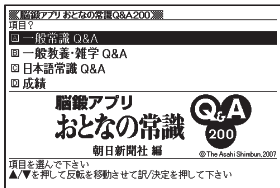

■クイズの答えかた

手書きパネルの【1】【2】【3】をタッチするか、数字キーを押します。

- ・ 中断するときには、**戻る/リスト**を押して、画面の指示に従って終了します。

■正解がわからないときは

1. クイズの種類を選んだ後に「解説を見る」を選び、**訳/決定**を押す。
2. 解説を見たい問題または項目を選び、**訳/決定**を押す。

■いままでの成績を見るときは

成績を、過去25回分までグラフ表示できます。

1. 最初の画面から「成績」を選び、**訳/決定**を押す。
2. 成績を見たい問題の種類を選ぶ。
 - ・ 成績を削除するときには、成績の画面で問題の種類を選び、**設定 削除**を押して、削除方法を選び、**訳/決定**を押します。

- おとなの常識Q&A200<朝日新聞社>収録数：200問
©The Asahi Shimbun, 2007
※書籍版は市販されていません。



脳鍛アプリ 明鏡日本語クイズ

明鏡国語辞典がおくる、日本語クイズ（送り仮名編／ことわざ慣用句編／四字熟語編／漢字編）。全問題に解説付き。

操作方法は、「ガイド機能」でも詳しく説明しています。最初の画面で、**シフト**を押して、離してから **ジャンプガイド** を押します。

■始めかた

- 最初の画面で **▲▼◀▶** でクイズの種類を選択する。
- 問題のレベルを選び、**訳/決定** を押す。
- 使いかたを画面で確認したら、**訳/決定** を押し問題を開始する。

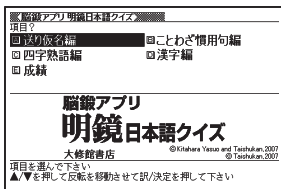

■クイズの答えかた

手書きパネルの【1】【2】をタッチするか、数字キーを押します。

- 漢字編を選んだときは、解答が漢字の場合は手書きパネルから、解答がひらがなの場合は手書きパネルまたは、キーボードから入力します。
- 中断するときは、**戻る/リスト** を押し、画面の指示に従って終了します。

■正解がわからないときは

- クイズの種類を選んだ後に「解説を見る」を選び、**訳/決定** を押す。
- 解説を見たいことばを選び、**訳/決定** を押す。

■いままでの成績を見るときは

成績を、過去25回分までグラフ表示できます。

- 最初の画面から「成績」を選び、**訳/決定** を押す。
- 成績を見たいクイズの種類を選び、**訳/決定** を押す。
 - ◀▶** でレベルごとのグラフを表示します。
 - 成績を削除するときは、成績の画面でクイズのレベルを選び、**設定 削除** を押し、削除方法を選び、**訳/決定** を押します。

- 明鏡日本語クイズ 送り仮名編<大修館書店>収録数：150問
©Kitahara Yasuo and Taishukan, 2007
※書籍版は刊行されておりません。
- 明鏡日本語クイズ ことわざ慣用句編<大修館書店>収録数：150問
©Kitahara Yasuo and Taishukan, 2007
※書籍版は刊行されておりません。
- 明鏡日本語クイズ 四字熟語編<大修館書店>収録数：150問
©Kitahara Yasuo and Taishukan, 2007
※書籍版は刊行されておりません。
- 明鏡日本語クイズ 漢字編<大修館書店>収録数：150問
©Taishukan, 2007
※書籍版は刊行されておりません。

便利



脳鍛アプリ 数字パズル

ルールに従って数字を入れていく3種類の「数字パズル」を搭載。

操作方法は、「ガイド機能」でも詳しく説明しています。最初の画面で、**シフト** を押し、離してから **ジャンプ** / **ガイド** を押します。

■始めかた

最初の画面で「スタンダード編」、「不等号編」、「演算編」の中からパズルを選び、**戻**/**決定** を押す。

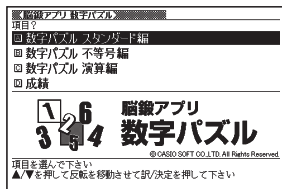

■使いかた

数字パズル スタンダード編：

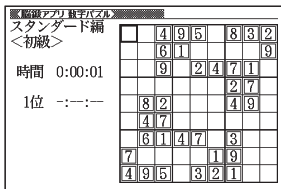

ルール

- **▲** **▼** **◀** **▶** で空白のマスを選び、数字を埋めていきます。
- 縦列9マス、横列9マスに、1～9の数字が重複しないように入れます。
- 太線で囲まれた3×3の9マスの中も、1～9の数字が重複しないように入れます。
- 入れた数字を消すには、**既定** **削除** を押します。

収録辞典の
使いかた

- **[シフト]** を押し、離してから数字キーを押すと、小さな数字がマスに入ります(仮置き)。仮置きを使って、複数の数字を入れることもできます。

数字パズル 不等号編：

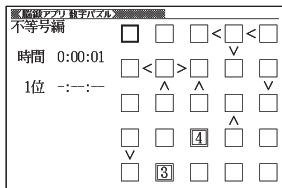

ルール

- **[▲]** **[▼]** **[◀]** **[▶]** で空白のマスを選び、数字を埋めていきます。
- 不等号が成立するように1～5までの数字が重複しないように入れます。

(例)

5	>	1
√		
3	>	?

?は、「3>?」により、2か1であることがわかります。

さらに、上のマスには1があることから、?は2であることがわかります。

- 入れた数字を消すには、**[設定 削除]** を押します。
- 仮置きを使って、仮の数字(複数可)を入れることができます。

数字パズル 演算編：

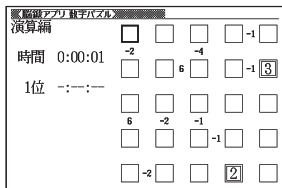

ルール

- **[▲]** **[▼]** **[◀]** **[▶]** で空白のマスを選び、数字を埋めていきます。
- マスとマスの間の小さな数字は、そのマスとマスの演算結果を示しています。その演算結果が成立するように1～5までの数字が重複しないように入れます。
- 小さな数字には、正の数と負の数があります。正の数は、左右、または上下のマスの数字を加算した結果です。負の数は、左右、または上下のマスの数字の一方から他方を引いた結果です。

(例)

7 3 : 空白と3を足すと7になるのですから、空白には4が入ります。

2 -1 : 空白から2を引くと-1になる、または2から空白を引くと-1になるのですから、空白には1または3が入ります。

- 入れた数字を消すには、 削除 を押します。
- 仮置きを使って、仮の数字(複数可)を入れることができます。

■いままでの成績を見るときは

正解するまでにかかった時間と順位を見ることができます。

最初の画面で「成績」を選び、 訳/決定 を押す。

- 他のレベルやパズルの成績を見るときは、 を押して、切り替えます。
- 成績を削除するときは、成績の画面で 削除 を押し、削除したい内容を選び、 訳/決定 を押します。

●脳鍛アプリ 数字パズル

- 数字パズル スタンダード編
- 数字パズル 不等号編
- 数字パズル 演算編

©CASIO SOFT CO., LTD. All Rights Reserved.



複数辞書日本語で検索

複数の辞典を対象にひらがなや漢字でことばを、日本語のキーワードで英語の例文を検索することができます。

- 検索対象の辞典/モード名は、ガイド機能で見ることができます。

→ 131ページ

ひらがなで検索【パターン1】：

調べたいことばの最初の何文字が入力。

- 「調べたいことばをかなで検索する」
(→ 68ページ)

漢字で見出し語を探す【パターン4】：

- 検索できる漢字：JIS第1水準/第2水準の漢字のみ

<漢字を手書き入力から探す>

- 調べたいことばの前方または後方にある漢字を手書きパネルに入力し、【認識】をタッチする。
 - 4文字まで入力できます。
- 【訳/決定】を押す。
- 【◀▶】で条件を選ぶ。
 - 入力した漢字を前方に含む場合は「前方一致」を、後方に含む場合は「後方一致」を選びます。
- 【▲▼▲▼】で調べたいことばを選び、【訳/決定】を押す。

<漢字を読み/画数から選択して探す>

音訓読み、部首読み、部首画数、部首内画数、総画数から漢字を検索し、【訳/決定】を押す。

- 「漢字を手がかりにことばを検索する」
(→ 69ページ)

日本語キーワードで英語の例文を探す【パターン4】：

キーワードを入力し、【訳/決定】を押す。

- キーワードは三つまで入力できます。
- 「日本語のキーワードから英語の例文を検索する」(→ 70ページ)

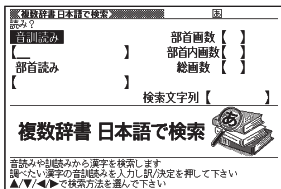
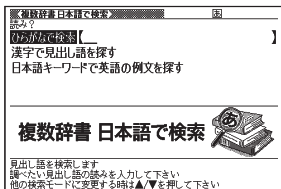



複数辞書アルファベットで検索

複数の辞書を対象にアルファベットで、単語／例文／成句を検索することができます。

- 検索対象の辞典/モード名は、ガイド機能で見ることができます。
→ 131ページ

アルファベットで検索【パターン1】：

調べたい単語の最初の何文字か入力。

- 「調べたいことばをアルファベットで検索する」(→ 72ページ)

例文検索【パターン2】：

例文に含まれる単語を入力し、

訳／決定を押す。

- 二つ以上の単語を入力するには単語間に「&」を入れます。
- 「調べたい例文や成句をアルファベットで検索する」(→ 72ページ)

成句検索【パターン2】：

成句に含まれる単語を入力し、**訳／決定**を押す。

- 二つ以上の単語を入力するには単語間に「&」を入れます。
- 「調べたい例文や成句をアルファベットで検索する」(→ 72ページ)

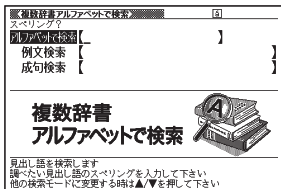

困ったときは

こんなときには

調べたいことばが見つからない

見出し語を切り替えても目的のことばが見つからない、または調べたいことばを正しく入力したはずなのに見つからない、こんなときは、次のポイントを確認してください。

長音付（一）を含むカタカナ語の収録順に注意

「一」（音引き）を含むカタカナ語は、「一」の読みをかなに直した位置に収録されている辞典があります。

→「ナイーブ」は、「ナイイブ」の位置にあります。

「ぢ」「づ」と「じ」「ず」を取り違えない

辞典によっては、見出しは現代仮名遣いになっています。

→「年中」は「ねんぢゅう」ではなく、「ねんじゅう」と入力

→「稲妻」は「いなづま」ではなく、「いなずま」と入力

「バ」や「ヴ」を入力してみる

辞典によっては、英語その他外来語の「V」の発音は「ヴァ行」ではなく「バ行」の表記になっているものがあります。

→「violin」の読みは、「ヴァイオリン」ではなく「バイオリン」と入力

「バ行」を入力して検索しても見出しが見つからない場合は、「ヴァ行」を入力して検索してみてください。

ハイフン（-）やスペース（空白）、&はどうやって入力？

英語を入力するとき、調べたいことばがハイフン（-）を含む場合は省略します。複合語に含まれるスペース（空白）も省略します。

「&」は、「and」と入力します。

→「heaven-sent」は、「heavensent」と入力

→「absolute altitude」は、「absolutealtitude」と入力

日本語のつづりや英語のスペルがあやふやなときは？

「見出し語検索」や「スペルチェック」などのとき、英単語のスペルや日本語のつづりがあいまいでも、不確かな部分は「?」（ワイルドカード）や「~」（ブランクワード）で代用して検索できます。

→ 「subordinate」の下線のスペルがあいまいなときは、「sub?rdi??te」と入力

→ 「ななかまど」の下線のつづりがあいまいなときは、「な~ど」と入力

- 「?」は一つで1文字の代用です。「?」を入力するには、**[シフト]**を押し、指を離してから**[K]**を押します。
- 「~」は一つで連続する数文字の代用です。「~」を入力するには、**[シフト]**を押し、指を離してから**[]**を押します。
- 「~」は1カ所だけに入力できます。
- 「?」と「~」を同時に使うことはできません。
- この検索ができる辞典などは、ガイド機能で見ることができます（「成句検索」など、この検索ができないものもあります）。 → **131**ページ

「?」や「~」を記号選択画面から入力するには

英語系の辞典では、記号選択画面を使って「?」や「~」を入力することができます。**[記号]**を押すと、記号選択画面が表示されます。



[◀] **[▶]** で入力したい記号を反転させ、**[訳/決定]** を押します。

- 記号選択画面を閉じるには、**[戻る/リスト]** を押します。

希望の文字の種類が入力できないときは？

検索語入力欄に入力できる文字の種類は、辞典や検索方法によって異なります。

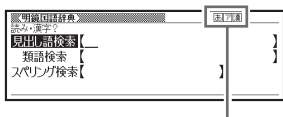

マークと入力できる文字の種類

マーク	入力できる文字
あ	ひらがな
ア	カタカナ
漢	漢字
a	アルファベット
1	数字
â	アクセント符号つきアルファベット
汉	中国語簡体字
卍	ハングル
ㇿ	ロシア文字

手書き入力のワンポイント

手書き文字の認識率を上げるためのポイントを紹介します。

- 良い例
- 続け字にならないように
- 楷書で丁寧に書く



- 文字を傾けない
- 枠からはみ出さない範囲で、できるだけ大きく書く



- 点を打つときは、少し長め（2ドット分以上）に書く（1ドット分では認識されません）
- 正しい書き順で書く



- 漢字は漢字で書く（かな漢字変換機能はありません）
- 画面上部のマーク（**あ** **ア** **漢** など）を見て、入力できる文字の種類を確認する（手書き入力ができるとき → **62**ページ）

ひらがな・カタカナを書くときのポイント

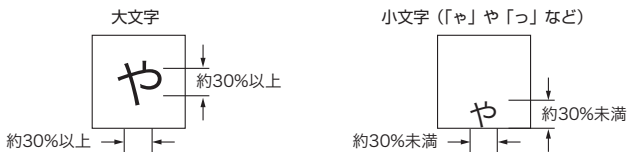

- 枠に対して縦横とも30%未満の大きさで書く
- 枠の下側に書く

よく似た文字の認識について

- タ**（ゆう）＝**タ**／**工**（こう）＝**工**／**カ**（ちから）＝**カ**／**口**（くち）＝**口**など、よく似た漢字とカタカナは、漢字の表示が優先されます。ただし、検索語入力欄上の一つ前の文字がカタカナのときは、カタカナ表示が優先されます。
- へ**＝**へ**／**り**＝**リ**など、よく似たひらがなとカタカナは、ひらがなの表示が優先されます。ただし、検索語入力欄上の一つ前の文字がカタカナのときは、カタカナの表示が優先されます。

英数字の書きかた

A	B	C	D	E	F	G	H	I
AA	B	C	D	E E	F	G G	H	I
J	K	L	M	N	O	P	Q	R
J	K K	L	M M	N N	O	P	Q	R R
S	T	U	V	W	X	Y	Z	
S	T	U	V	W	X	Y	Z Z	

a	b	c	d	e	f	g	h	i
aa	b b	c	d d	e	f f	g g	h h h	i i
j	k	l	m	n	o	p	q	r
j j	k k k	l l	m m	n n	o	p p	q q	r r
s	t	u	v	w	x	y	z	
s s	t t	u	v	w	x x	y y	z z z	

0	1	2	3	4	5	6	7	8	9
0	1	2	3	4	5	6	7 7	8	9

大文字の「X」と小文字の「x」を書くポイント

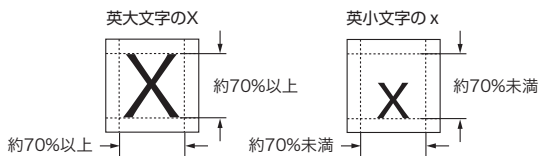

こんな症状が起こったら…

本機の動きがおかしいときは、まず、アルカリ乾電池またはeneloop[®]（エネーループ）を使用しているか、ご確認ください。

次に、下の表を参考に対処してください。

■電源

状態	原因と対処方法
電源が入らない	電池が消耗しています。 新しい電池に交換してください。 → 223ページ

■動作

状態	原因と対処方法
ちょっと目を離れたときに電源が切れてしまう	オートパワーオフ機能により電源が切れました。 電源を入れてください。 → 20ページ
	電池が消耗しています。 新しい電池に交換してください。 → 223ページ
オートパワーオフ機能が働かない	オートパワーオフの設定を確認してください。 → 226ページ プロジェクターと通信中は、オートパワーオフ機能は働きません。 → 128ページ
充電電池の電池寿命が記載されているよりも短い	電池の設定が、「アルカリ電池」になっています。 「充電電池」に変更してください。 → 227ページ
急に表示画面が消えてしまう	電池が消耗しています。 新しい電池に交換してください。 → 223ページ
急にコントラスト設定画面になってしまう	
ひらがな、カタカナを入れると「っっっ…」「ツツツ…」と表示されてしまう	ローマ字かな入力に設定されているときに、かなめくり入力の方法で操作しています。 かなめくり入力に切り替えてください。 → 49ページ

状態	原因と対処方法
キー入力音設定を「ON」にしているのに、キー入力音が出ない	音声出力切替スイッチが「PHONES」側になっていません。 「SPEAKER」側にするか、ヘッドホンをご使用ください。 → 89 ページ
キーボードを使った入力ができない	保護フィルム（別売）が正しく貼り付けられてない可能性があります。 「 ■ 手書きパネル」の「タッチした文字やアイコンが正しく認識されない..」をご覧ください。 → 218 ページ

■バックライト

状態	原因と対処方法
バックライトが点灯しない、または点滅する	電池が消耗しています。 新しい電池に交換してください。 → 223 ページ

■ライブラリー機能

状態	原因と対処方法
通信できない	正しく接続されていない。 本機とパソコンがUSBケーブルで正しく接続されているか確認してください。 → 専用ソフトの取扱説明書
microSDメモリーカードにアクセスできない	microSDメモリーカードが正しくセットされていません。 microSDメモリーカードを正しくセットしてください。 → 127 ページ
テキストファイルを「EX-wordテキストローダー」で転送できない	テキストファイルが圧縮されています。 圧縮ファイルを解凍して、再度転送してください。 → EX-wordテキストローダーの取扱説明書

■発音

状態	原因と対処方法
スピーカーから発音が聞こえない	音量が適切ではありません。 音量を調整してください。 → 90 ページ
	音声出力切替スイッチが「PHONES」側になっています。 「SPEAKER」側にしてください。 → 89 ページ
ヘッドホンから発音が聞こえない	音量が適切ではありません。 音量を調整してください。 → 90 ページ
	音声出力切替スイッチが「SPEAKER」側になっています。 「PHONES」側にしてください。 → 89 ページ
	ヘッドホンが正しく接続されていません。 ジャックに正しく奥まで差し込まれているか確認してください。 → 89 ページ
	付属品以外のヘッドホンを使用しています。 付属の専用ヘッドホンを使用してください。 → 89 ページ
音がひずんだり、バックライトがちらつく	音量が大きすぎます。 音量を調節してください。 → 90 ページ
	電池が消耗しています。 新しい電池に交換してください。 → 223 ページ
音声データ再生中に表示画面が消えてしまう	電池寿命に近い状態で、長い文の音声データを再生しました。 電池を交換してください。 → 223 ページ

■画面（メインパネル）

状態	原因と対処方法
タッチしても認識されない	タッチする位置と認識される位置がずれています。 メインパネル調整を行ってください。 → 230 ページ
タッチする位置と表示される文字の位置がずれている	

■手書きパネル

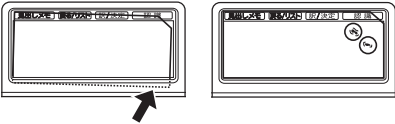
状態	原因と対処方法
タッチしても認識されない	<p>タッチする位置と認識される位置がずれています。 手書きパネル調整を行ってください。 → 230ページ</p> <p>手書きで文字を入力しているときに本機のキーが押されました。 手書き入力中は本機のキーを押さないでください。</p> <p>手書きで入力した文字が、使う辞典に対応していません。 手書き入力できる文字の種類を確認してください。 → 62ページ</p>
タッチする位置と表示される文字の位置がずれている	<p>タッチする位置と認識される位置がずれています。 手書きパネル調整を行ってください。 → 230ページ</p>
<p>タッチした文字やアイコンが正しく認識されない、または、手書き入力の症状が改善されない</p> <p>または、キーボードを使った入力ができない</p>	<p>保護フィルム（別売）を使っていて、フィルムがパネル（手書き／メイン）とパネル枠のすき間に入り込んでいる、または、保護フィルムとパネルの間にゴミなど異物が入っています。</p> <p>例) 手書きパネル</p>  <ul style="list-style-type: none"> 保護フィルムを一度はがして、正常に入力できるか確認してください。 保護フィルムはパネル枠内に正しく貼り付けてください。 保護フィルムとパネルの間に異物が入らないようにしてください。 <p>→ 保護フィルムに同梱の取扱説明書</p>

- 弊社ホームページ（以下）の「FAQ（よくある質問と答え）」も合わせてご覧ください。

http://casio.jp/support/exword_rf/

こんなメッセージが出たら…

本機を使用中にメッセージが表示されたときの対処方法について説明します。

- 表示された後、もとの画面に戻るメッセージもあります。それらのメッセージは、記載していません。

メッセージ	原因と対処方法
「EX-wordソフト」を切断して下さい 訳/決定でこのガイド ンスを閉じます	通信中に本機の操作で、通信状態を解除しました。 パソコンを操作し、「EX-wordソフト」を終了してください。
以下の状態のメモリー カードが挿入されてい る為、通信は行えませ ん ●パートナー関係でな い ●フォーマット異常 ●データカード	【パートナー関係でない】 接続中の電子辞書以外の製品で使用したmicroSDメモ リーカードが挿入されています。 使用できるmicroSDメモリーカードは電子辞書本体と パートナー関係にあるものです。(転送した電子辞書本 体でのみ使用できます) 新しいカードを使用してください。 ----- microSDメモリーカードに転送後、パソコンを変更し たり、EX-wordライブラリーやEX-word音声CDロー ダーでユーザーリセットまたはユーザー名を変更して 再認証しました。(再認証した場合は以前に転送したコ ンテンツや音声データは消去されます) 認証済みのカードを使用してください。 → 専用ソフ トの取扱説明書 【フォーマット異常】 パソコンなどの他の機器でフォーマットされた microSDメモリーカードを使用しました。 電子辞書本体のライブラリーモードの「カード保存辞書」 を選ぶと、「メモリーカードをフォーマットしますか？」 ●はい ○いいえ 選んで決定キーを押してください」 と表示されるので、フォーマットしてください。 ただし、microSDメモリーカードをフォーマットする と、記録されているデータはすべて消去されます。 【データカード】 別売のデータカード (microSD版) を差したまま通信 しています。 データカードを取り出して通信してください。

メッセージ	原因と対処方法
エラーコード01 エラーコード02	静電気の影響や強い衝撃などが加わりました。 最寄りのカシオテクノ修理相談窓口にお問い合わせください。 → 247 ページ
カードがありません	microSDメモリーカードがない、または正しくセットされていません。 正しくセットしてください。 → 127 ページ
このカードは利用できません	不正にコピーされたmicroSDメモリーカードが挿入されています。 正しいmicroSDメモリーカードを挿入してください。
新規のメモリーカードが挿入されています 利用できるようにする場合はこのメモリーカードを挿入したまま「EX-wordソフト」と接続して通信して下さい	新しいmicroSDメモリーカードまたはフォーマット済みのmicroSDメモリーカードが挿入されています。 そのまま「EX-wordソフト」と接続してください。
通信エラーが発生しました	通信中にUSBケーブルがはずれました。 USBケーブルを正しく接続し、通信操作をやり直してください。 → 専用ソフトの取扱説明書
	通信中に異常が発生しました。 正しく接続されているか確認し、通信操作をやり直してください。 再度、同じメッセージが表示される場合は、お買い上げの販売店または取扱説明書などに記載のカシオテクノ修理相談窓口にお問い合わせください。 → 247 ページ
別の電子辞書とパートナー関係にあるメモリーカードが挿入されています 利用できるようにする場合はこのメモリーカードを挿入したまま「EX-wordソフト」と接続して通信して下さい	すでに他の電子辞書で使用しているmicroSDメモリーカードが挿入されています。 「EX-wordライブラリー」または「EX-word音声CDリーダー」でフォーマットして使用してください。 → 専用ソフトの取扱説明書

メッセージ	原因と対処方法
<p>メモリーカードのフォーマットが違うか データが壊れています 利用できるようにする 場合はこのメモリー カードを挿入したまま カード保存辞書に反転 を移動してください</p>	<p>microSDメモリーカードが他の製品専用のフォーマットをされているか、カードに異常があります。 画面に表示されるメッセージに従って操作してください。なお、microSDメモリーカードをフォーマットするとデータを元に戻すことはできませんのでご注意ください。</p>

リセットするときは

静電気の影響などにより、動きがおかしくなったり操作を受け付けなくなったりすることがあります。このようなときは本機をリセットしてください。

- 必ず、電源を切ってからリセットしてください。電源を切らずにリセットすると、履歴や設定などの情報が消える場合があります。

1 電源が入っていたら、電源 を押して電源を切る

2 本体裏面にあるリセットボタンを付属のタッチペンで押す

- ・つまようじや鉛筆など、先端の折れやすいものを使わないでください。故障の原因になります。

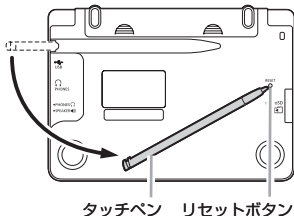

3 中央部分に指をかけて本機を開け、画面に従って各調整をする

- ・詳しくは、「初めてお使いになるときは」の手順 4 からの操作 (→ 18ページ) を参照してください。

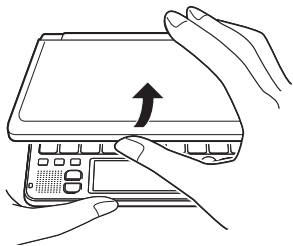

電池を交換する

画面に「電池が消耗しています」と表示されたときは、早めに電池を交換してください。表示されなくても、一年に一度は必ず電池交換をしてください。特に消耗したeneloop®を本機に入れたままにすると、eneloop®を劣化させる恐れがあるので、すぐに取り出してください。

- 必ず、電源を切ってから電池を交換してください。電源を切らずに電池を交換すると、履歴や設定などの情報が消える場合があります。
- 交換の際は、必ず2本とも新品のアルカリ単4形乾電池、または満充電にした単4形eneloop®に交換してください。指定以外の電池を使用したり、新しい電池と古い電池を混ぜて使用すると、電池寿命が著しく短くなったり、誤動作を起こすことがあります。
- eneloop®に交換したときは、電池設定を「充電機」に設定してください。

1 アルカリ単4形乾電池2本または単4形eneloop® 2本を用意する

2 を押して、電源を切る

3 電池ブタを取り外す

- 2カ所の部分を押しながら矢印の方向へスライドさせます。

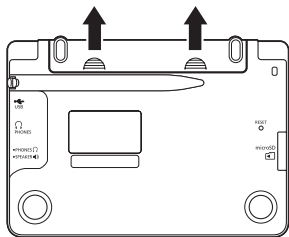

4 古い電池を取り出し、新しい電池をセットして、電池ブタを取り付ける

- 取り出し用リボンを引き上げて、電池を取り出します。
- 取り出し用リボンの上に、電池を載せます。

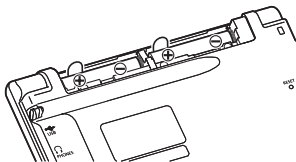

5 本体裏面にあるリセットボタンを付属のタッチペンで押す

- つまようじや鉛筆など、先端の折れやすいものを使わないでください。故障の原因になります。

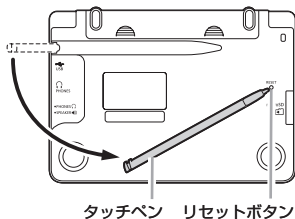

6 本機を開け、画面に従って各調整をする

- 詳しくは、「初めてお使いになるときは」の手順 **4** からの操作 (→ **18**ページ) を参照してください。

! 危険

電池について

電池からもれた液が目に入ったときは、すぐに次の処置を行ってください。

1. 目をこすらずにすぐにきれいな水で洗い流す。
2. ただちに医師の治療を受ける。

そのままにしておくと失明の原因となります。

警告

電池について

電池は使いかたを誤ると液もれによる周囲の汚損や、破裂による火災・けがの原因となります。次のことは必ずお守りください。

- 分解しない、ショートさせない
- 加熱しない、火の中に投入しない
- 新しい電池と古い電池を混ぜて使用しない
- 種類の違う電池を混ぜて使用しない
- アルカリ乾電池を充電しない
- 極性（+と-の向き）に注意して正しく入れる

充電電池について

- 充電電池を使用する場合は、必ず三洋電機株式会社製の単4形eneloop[®]（エネループ）をご使用ください。eneloop[®]以外の充電電池は、使用しないでください。
- eneloop[®]を充電する場合は、必ず専用の充電器をご使用ください。
- eneloop[®]を使用する場合は、eneloop[®]や専用充電器の取扱説明書、注意書きをお読みいただき、条件を守ってご使用ください。

注意

電池について

電池は使いかたを誤ると液もれによる周囲の汚損や、破裂による火災・けがの原因となることがあります。次のことは必ずお守りください。

- 本機で指定されている電池以外は使用しない
- 長時間使用しないときは、本機から電池を取り出しておく

設定の変更

本機のいろいろな設定を、使いやすいように変更することができます。
設定できる項目と内容は次のとおりです。

- お買い上げ時の設定は下線つきの太字で書かれています。

■環境設定

項目	内容	説明
キー入力音設定	ON	キーを押すとヘッドホンまたは、スピーカーからピッと音が出る
	OFF	音は出ない
オートパワーオフ	3分 / 6分 / 10分 / 15分 / 30分 / 45分 / 60分 / 120分	自動電源オフまでの時間
手書き認識設定	手動	手書きパネルに文字を書いた後、【認識】をタッチすると認識される
	自動	手書きパネルに文字を書いた後、【認識】をタッチしなくとも、約1秒後に認識される
センサー設定	ON	アクションセンサー (→ 115ページ) を使用できるようにします。
	OFF	アクションセンサーを無効にします。
すぐ出るサーチ設定	ON	すぐ出るサーチ (→ 36ページ) を使って検索する
	OFF	読みやスペルを入力しても候補一覧の画面にはならない。候補一覧を表示させるには 訳/決定 を押す。
入力設定 (挿入/上書き)	挿入	入力した文字を訂正するとき、挿入モードにする
	上書き	入力した文字を訂正するとき、上書きモードにする

項目	内容	説明
キーボード設定 (ひらがな入力の方法)	ローマ字かな入力	ひらがな、カタカナをローマ字入力を入力する
	かなめくり入力	ひらがな、カタカナをかなめくり入力を入力する → 229ページ
電池設定	アルカリ電池 [単4 LR03]	アルカリ単4形乾電池2本を使用する
	充電池 [単4 eneloop®]	充電池 (eneloop®) 単4形2本を使用する

■ソフトキーボード設定

項目	内容	説明
日本語	ON	日本語をメインパネル上の50音キーボードをタッチして入力する
	OFF	日本語をキーボードまたは手書き認識で入力する
韓国語	ON	韓国語 (ハングル) を手書きパネル上のキーボードをタッチして入力する
	OFF	韓国語 (ハングル) を手書き認識で入力する
ロシア語	ON	ロシア文字を手書きパネル上のキーボードをタッチして入力する
	OFF	ロシア文字を手書き認識で入力する



■液晶パネル設定

項目	説明
メインパネル コントラスト	<p>もっとも淡い状態からもっとも濃い状態まで無段階で調整します。</p> <p>キーボードの ◀ ▶ を押して画面 (メインパネル) が希望の明るさになるように調整し、[戻/決定] を押します。</p>

メインパネルコントラスト設定

◀ 淡く 濃く ▶

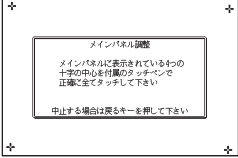
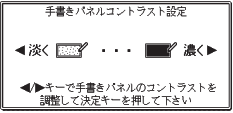
◀▶ キーでメインパネルのコントラストを調整して決定キーを押して下さい

項目	説明
<p>メインパネル調整</p>	<p>タッチペンを見る視線と画面（メインパネル）を見る視線が一致するように調整します。</p> <p>液晶画面（メイン画面）上で、タッチペンでタッチする位置と表示される手書き文字が微妙にずれているなどの調整が必要な場合に「パネル調整」を行います。</p> <p>「パネル調整」の画面を表示したら、タッチペンでパネルの4つの十字マークの中心を一つ一つタッチペンでタッチします。 → 230ページ</p> 
<p>手書きパネルコントラスト</p>	<p>もっとも淡い状態からもっとも濃い状態まで無段階で調整します。</p> <p>キーボードの ◀ ▶ を押して、手書きパネルの明るさを調節します。手書きパネルが希望の明るさになるように調整し、[戻/決定] を押します。</p> 
<p>手書きパネル調整</p>	<p>タッチペンを見る視線と画面（手書きパネル）を見る視線が一致するように調整します。</p> <p>手書きパネル上で、タッチペンでタッチする位置と表示される手書き文字が微妙にずれているなどの調整が必要な場合に「パネル調整」を行います。</p> <p>「パネル調整」の画面を表示したら、タッチペンで手書きパネルの4つの十字マークの中心を一つ一つタッチペンでタッチします。</p> <p>→ 230ページ</p> 

- 「音声設定」 (→ **93**ページ)、 「優先設定」 (→ **73**ページ)、 「単語帳設定」 (→ **114**ページ)

■設定変更をする

設定を変更するときは、いずれかの辞典の最初の画面から操作を始めてください。それ以外の画面からでも操作できますが、設定できる内容が制限されることがあります。

ただし、「センサー設定」を変更する場合は、メニュー画面から操作を始めてください。

例 ひらがな、カタカナの入力方法を「かなめくり入力」に変更する

1 いずれかの辞典の最初の画面を表示する

2 **シフト** を押し、離してから **設定削除** を押す

・「設定項目」の画面が表示されます。

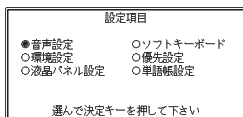

3 **▲▼◀▶** で設定項目（ここでは「環境設定」）を選び、**訳/決定** を押す

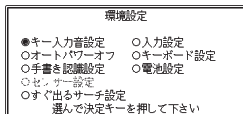

4 **▲▼◀▶** で設定したい項目（ここでは「キーボード設定」）を選び、**訳/決定** を押す

・設定画面が表示されます。

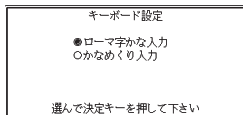

5 **▲▼** で希望する内容（ここでは「かなめくり入力」）を選び、**訳/決定** を押す

- ・複数の候補があるその他の設定項目も、同様の手順で設定します。
- ・日本文学100作品（→ 162ページ）や本機に転送したテキストは、ルビ（振り仮名）の表示「ON」/非表示「OFF」を切り替えることもできます。
 1. テキスト内容の画面を表示させる
 2. **シフト** を押し、離してから **設定削除** を押す
 3. **▲▼◀▶** で「ルビ表示設定」を選び、**訳/決定** を押す
 4. **▲▼** で希望する項目を選び、**訳/決定** を押す
 - ・《 》の中の文字がルビとなり、ルビの付く文字列の始まりは | で特定されます。
 - 例) 昔 | 気質 《かたぎ》 → 昔気質 かたぎ

例 手書きパネルを調整する

1 いずれかの辞典の最初の画面を表示する

2 **シフト** を押し、離してから **設定 削除** を押す

・「設定項目」の画面が表示されます。

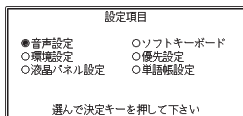

3 **▲▼◀▶** で「液晶パネル設定」を選び、**戻/決定** を押す

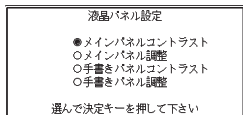

4 **▲▼** で「手書きパネル調整」を選び、**戻/決定** を押す

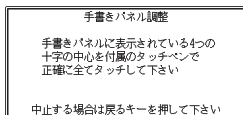

5 手書きパネルに表示される4つの十字マークの中心を一つ一つタッチペンですべてタッチする

・十字マークをタッチすると色が薄くなり、4つすべてタッチすると辞典の最初の画面に戻ります。

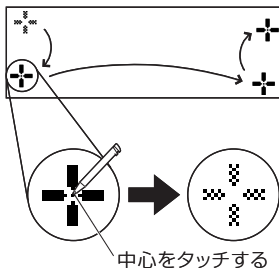

- ・メインパネルを調整する場合は、手順 **4** で、「メインパネル調整」を選び、手順 **5** でメインパネルに表示される「**+**」をタッチしてください。

キー／アイコンの名前と働き

●キー

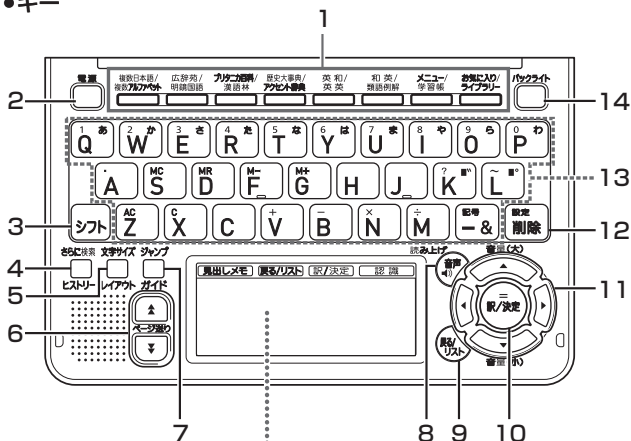







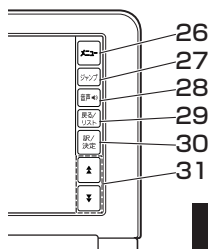



●アイコン (手書きパネル)









●クイックパレットアイコン (メインパネル)



本書のキー（およびアイコン）は簡略化して記載しています。

	キー／アイコン	説明
1	辞典／モード	<ul style="list-style-type: none"> それぞれのキーに登録されている辞典の最初の画面を表示します。 キーを押すごとに、上の行の辞典と下の行の辞典が切り替わります。
2	電源 スイッチ	<ul style="list-style-type: none"> 電源を入れたり消したりするときに使います。 → 20ページ
3	シフト キー	<ul style="list-style-type: none"> 「?」や「～」を入力するときに使います。 → 211ページ 辞典／モードキーの下の行の辞典やモードを使うときに、まずこのキーを押してから辞典／モードキーを押す、という使いかたもできます。→ 33ページ いま調べていることばの一つ前または一つ後のことばの意味を見るときは、まずこのキーを押してから  または  を押します。(【前見出し】または【次見出し】をタッチした場合と同じ動きをします。) → 43ページ
4	さらに検索 ヒストリー キー	<ul style="list-style-type: none"> 表示されていることばをさらに詳しく検索したり、成句／例文を絞り込んで検索することができます。 → 76、79、84ページ 少し前に調べたことばを再度調べるときは、 を押し、離してからこのキーを押します。→ 74ページ
5	文字サイズ レイアウト キー	<ul style="list-style-type: none"> 画面に表示する文字のサイズを変更したいときに押します。→ 44ページ 画面のレイアウトを変更したいときは、 を押し、離してからこのキーを押します。→ 46ページ
6	  (ページ送り) キー	<ul style="list-style-type: none"> 画面の表示に続きがあるときに押すと、いま見えていない部分が表示されます。→ 42ページ いま調べていることばの一つ前または一つ後のことばの意味を見たいときは、 を押し、離してから  または  を押します。→ 43ページ
7	ジャンプ ガイド キー	<ul style="list-style-type: none"> 意味や解説の画面から同じ辞典の関連項目にジャンプしたり、画面で使われていることばを別の辞典で調べるときに押します。→ 81、82ページ ガイドを見るときは、 を押し、離してからこのキーを押します。→ 131ページ

	キー/アイコン	説明
8	読み上げ 音声  キー	<ul style="list-style-type: none"> • ネイティブの発音による音声を聞くとときに押します。 → 91ページ • 合成音声で発音を聞くとときは、[シフト] を押し、離してからこのキーを押します。 → 93ページ
9	[戻る/リスト] キー	<ul style="list-style-type: none"> • 一つ前の画面に戻るときに押します。 • 各辞典/モードの最初の画面で押すと、メニュー画面になります。
10	[訳/決定] キー	<ul style="list-style-type: none"> • 調べたいことばを入力したり、項目を選んだら、このキーを押して先に進みます。 → 33、37ページなど
11	    キー	<ul style="list-style-type: none"> • メニューからの辞書選択など白黒反転表示を動かすときや、カーソルを移動するときに押します。 → 32ページ • 発音の音量を調整するときに押します。 → 90ページ
12	設定 削除 キー	<ul style="list-style-type: none"> • 間違って入力した文字を訂正するときに使います。 → 57ページ • 本機のいろいろな設定を変更したいときは、[シフト] を押し、離してからこのキーを押します。 → 229ページ
13	文字キー	<ul style="list-style-type: none"> • 文字や数字を入力するときに使います。 → 48、56ページ
14	バックライト  キー	<ul style="list-style-type: none"> • バックライトを点けたり消したりします。 → 21ページ
15	[見出しメモ] アイコン	<ul style="list-style-type: none"> • 検索した意味や解説のページに見出しメモを付けたときにタッチします。 → 109ページ
16	[戻る/リスト] アイコン	<ul style="list-style-type: none"> • 9の[戻る/リスト] キーと同じ動きをします。
17	[訳/決定] アイコン	<ul style="list-style-type: none"> • 10の[訳/決定] キーと同じ動きをします。
18	[認識] アイコン	<ul style="list-style-type: none"> • 手書き文字を一文字ずつ確かめながら入力するときや、最後の文字を入力したときに、ここをタッチします。 → 63ページ

	キー／アイコン	説明
19	【前見出し】 【次見出し】 アイコン	・いま調べていることばの一つ前または一つ後のことばの意味を見たいときにタッチします。(【シフト】を押し、離してから ▲ または ▼ を押した場合と同じ働きをします。) → 43ページ
20	【ズーム】 アイコン	・意味や解説の画面で文字を拡大して見たいときにタッチします。 → 45ページ
21	【単語帳登録】 アイコン	・意味や解説の画面で、単語／例文／成句を単語帳に登録するときにタッチします。 → 112ページ
22	【熟語】 アイコン	・「新漢語林」で、調べている漢字を使った熟語を見るときにタッチします。 → 87ページ
23	【成句複合語】 アイコン	・英語系の辞典で、調べている単語を使った成句（熟語）や複合語を調べるときにタッチします。 → 87ページ
24	【暗記カード作成】 アイコン	・検索した意味や解説の画面から暗記カードを作成するときにタッチします。 → 99ページ
25	【用例解説】 アイコン	・用例や解説のある辞典で、それらを見るときにタッチします。 → 88ページ
26	【メニュー】 アイコン	・アイコンをタッチすることにより、メニュー画面と学習帳の画面が切り替わります。 ・学習帳の画面を直接表示させるときは、【シフト】を押し、離してからこのアイコンをタッチします。
27	【ジャンプ】 アイコン	・7の ジャンプ ガイド キーと同じ働きをします。
28	【音声🔊】 アイコン	・8の 読み上げ 音声🔊 キーと同じ働きをします。
29	【戻る/リスト】 アイコン	・9の 戻る/リスト キーと同じ働きをします。
30	【訳/決定】 アイコン	・10の 訳/決定 キーと同じ働きをします。
31	【▲】【▼】 アイコン	・6の ▲ ▼ キーと同じ働きをします。

● 電卓機能で使うキーについては、→ 117ページをご覧ください。

ローマ字／かな対応表

ローマ字かな入力で入力するときの、つづりかたの一覧です。

あ行	あ A	い I	う U	え E	お O
か行	か KA CA	き KI	く KU CU QU	け KE	こ KO CO
が行	が GA	ぎ GI	ぐ GU	げ GE	ご GO
さ行	さ SA	し SI	す SU	せ SE	そ SO
ざ行	ざ ZA	じ ZI JI	ず ZU	ぜ ZE	ぞ ZO
た行	た TA	ち TI	つ TU	て TE	と TO
だ行	だ DA	ぢ DI	づ DU	で DE	ど DO
な行	な NA	に NI	ぬ NU	ね NE	の NO
は行	は HA	ひ HI	ふ FU HU	へ HE	ほ HO
ば行	ば BA	び BI	ぶ BU	べ BE	ぼ BO
ぱ行	ぱ PA	ぴ PI	ぷ PU	ぺ PE	ぽ PO
ま行	ま MA	み MI	む MU	め ME	も MO
や行	や YA		ゆ YU	いえ YE	よ YO

ら行	ら RA	り RI	る RU	れ RE	ろ RO
	LA	LI	LU	LE	LO
わ行	わ WA	ゐ WI	う WU	ゑ WE	を WO
ん行	ん NN, N+子音 MP+母音, MB+母音				

きゃ行	きゃ KYA	きい KYI	きゅ KYU	きえ KYE	きよ KYO
ぎゃ行	ぎゃ GYA	ぎい GYI	ぎゅ GYU	ぎえ GYE	ぎよ GYO
くぁ行	くぁ QA	くぃ QI		くゑ QE	くお QO
くわ行	くわ KWA	くゐ KWI	くゑ KWU	くゑ KWE	くお KWO
ぐわ行	ぐわ GWA	ぐゐ GWI	ぐゑ GWU	ぐゑ GWE	ぐお GWO
しゃ行	しゃ SYA		しゅ SYU	しゑ SYE	しよ SYO
	SHA		SHU	SHE	SHO
じゃ行	じゃ ZYA	じい ZYI	じゅ ZYU	じゑ ZYE	じよ ZYO
	JA		JU	JE	JO
	JYA	JYI	JYU	JYE	JYO
ちゃ行	ちゃ TYA	ちい TYI	ちゅ TYU	ちゑ TYE	ちよ TYO
	CYA	CYI	CYU	CYE	CYO
	CHA		CHU	CHE	CHO
ぢゃ行	ぢゃ DYA	ぢゐ DYI	ぢゅ DYU	ぢゑ DYE	ぢよ DYO

つあ行	つあ つい つえ つお TSA TSI TSE TSO
てや行	てや てい てゆ てえ てよ THA THI THU THE THO
でや行	でや でい でゆ でえ でよ DHA DHI DHU DHE DHO
とう	とう TWU
どう	どう DWU
にや行	にや にい にゆ にえ によ NYA NYI NYU NYE NYO
ひや行	ひや ひい ひゆ ひえ ひよ HYA HYI HYU HYE HYO
びや行	びや びい びゆ びえ びよ BYA BYI BYU BYE BYO
ぴや行	ぴや ぴい ぴゆ ぴえ ぴよ PYA PYI PYU PYE PYO

ふあ行	ふあ ふい ふえ ふお FA FI FE FO
ふや行	ふや ふい ふゆ ふえ ふよ FYA FYI FYU FYE FYO
ぶや行	ぶや ぶい ぶゆ ぶえ ぶよ VYA VYI VYU VYE VYO
みや行	みや みい みゆ みえ みよ MYA MYI MYU MYE MYO
りや行	りや りい りゆ りえ りよ RYA RYI RYU RYE RYO
ふあ行 ヴア行	ふあ ぶい ぶ ぶえ ぶお ヴァ ヴィ ヴ ヴェ ヴォ VA VI VU VE VO

小文字（拗音・促音）

あ XA シフト+A	い XI シフト+I	う XU シフト+U	え XE シフト+E	お XO シフト+O
や XYA YシフトA	ゆ XYU YシフトU	よ XYO YシフトO	わ XWA WシフトA	

っ XTU、XTSU、LTU TシフトU、TSシフトU

※N以外の子音を2度入力しても「っ」や「っ」になります。

仕様

- 型式：XD-GF6500
- 収録内容：収録している辞典の種類・収録数については、「収録辞典一覧」(→ **132**ページ)を参照してください。
- 表示：480×320フルドットマトリックス液晶表示
- 電卓機能：12桁・四則演算・四則定数計算・独立メモリー計算・混合計算

※小数点は、上位桁優先のフローティング(浮動)方式

※メモリー内容は、常時表示

- 記憶容量(ライブラリー機能用の本体ユーザーエリア)：約50MB
表記容量は、1KB=1024バイト、1MB=1024²バイト、1GB=1024³バイト換算値です。
- 消費電力：0.6W
- 使用可能電池：アルカリ単4形乾電池、充電電池は単4形eneloop[®]のみ 2本
- 電源および電池寿命(新品のアルカリ乾電池または満充電にした新品のeneloop[®]で、使用温度25℃の場合)：
アルカリ単4形乾電池2本LR03(AM4)：
 - 英和辞典の訳表示画面で連続放置時 …………… 約130時間
 - 1時間中入力・検索4分間/訳表示画面55分間表示/スピーカーで1分音声出力を繰り返したとき …………… 約70時間
(microSDメモリーカードを使用したときは、約60時間)
 - 1時間中入力・検索4分間/訳表示画面55分間表示/スピーカーで1分音声出力/バックライト3分間点灯を繰り返したとき …………… 約60時間
 - スピーカーまたはヘッドホンで音声出力を繰り返したとき …………… 約10時間

単4形eneloop[®]：

- 英和辞典の訳表示画面で連続放置時 …………… 約85時間(参考値)
- 1時間中入力・検索4分間/訳表示画面55分間表示/スピーカーで1分音声出力/バックライト3分間点灯を繰り返したとき …………… 約40時間(参考値)
- スピーカーまたはヘッドホンで音声出力を繰り返したとき …………… 約9時間(参考値)

※microSDメモリーカードの種類や使用状況、電池の種類、使用環境、使用方法（バックライトの使用頻度、音量や音声出力の使用回数）により変動します。

- オートパワーオフ機能：約3分・6分・10分・15分・30分・45分・60分・120分の8種類から設定可能
- レジューム機能：電源OFFした時点までの画面やデータを保持
- 使用温度範囲：0℃～40℃
- 大きさ：幅154.0×奥行110.0×高さ15.5mm（閉時、最薄部）、高さ19.7mm（閉時、最厚部）
- 質量：約320g（電池込み）

本機は **FineArt** Technology Co., Ltd. 社の手書き認識機能を搭載しています。

FineArt Copyright

Handwriting Recognition Engine V2.2

- 本機の英語・ドイツ語・フランス語・イタリア語・スペイン語音声読み上げ機能は米国Fonix Speech Inc.社のFonixTalk™を使用しています。
- 本機の中国語音声読み上げ機能は中国SinoVoice社のjTTSを使用しています。
- 本機の韓国語音声読み上げ機能は韓国HCI Lab.社のPowerTTSを使用しています。

音声読み上げ機能は一切の誤りなく文章を読み上げることを保証するものではありません。音声読み上げ機能の使用により発生した損害、逸失利益、または第三者からのいかなる請求につきましても、弊社および使用許諾権者では一切その責任を負えませんので、あらかじめご了承ください。

■別売品

- エクスワード純正ケース
- タッチペン&保護フィルムセット (XD-PF4)
- 追加コンテンツ (CD-ROM版)
エクスワードデータプラス、エクスワードデータプラス2、エクスワードデータプラス3、エクスワードデータプラス4に対応のものをご使用いただけます。(各種専門分野/生活・実用/外国語など)
- 追加コンテンツ (データカード版)
エクスワードデータプラス4に対応のものをご使用いただけます。

詳しくは、弊社電子辞書エクスワードホームページ (以下) をご覧ください。

<http://casio.jp/exword/>

さくいん

数字・アルファベット・記号

50音キーボード	67
and	210
eneloop®	19, 225
EX-word音声CDローダー	122
EX-wordテキストローダー	122
EX-wordライブラリー	122
microSDメモリーカード	125
NE最新略語小辞典	186
NHK 日本語発音アクセント辞典	139
「&」	72, 77, 210
「?」	211
「～」	211
「ぢ」「づ」と「じ」「ず」	210
「バ」や「ヴ」	210
(-)	210
(空白)	210

あ行

アイコン(手書きパネル)	231
アクションセンサー	115
アメリカの市販薬ラクラク活用ブック	184
アルファベットの入力	51
暗記カード	98
意外な話1000	165
イタリア語自遊自在	178
イヌ・ネコ 家庭動物の医学大百科	170
上書き	57, 226
英会話海外旅行ひとこと辞典	151
英会話とっさのひとこと辞典	150
英会話ビジネスひとこと辞典	152

英検Pass単熟語	199
英語自遊自在	178
英語の発音がよくなる本	147
英語名演説・名せりふ集	156
英語類語辞典	146
液晶パネル設定	227
エネルギー	19, 225
オートパワーオフ	20, 226
お買い上げ時の設定	226
お気に入り	120
お客様ご相談窓口	247
オックスフォード英英活用辞典	145
オックスフォード現代英英辞典	142
音訓読み	137
音声機能	89
音声言語設定	94
音声出力切替スイッチ	22, 89
音声設定	93
音声速度設定	94
音量設定	94
音量の調節	90

か行

海外赴任リロケーションガイド	188
解説	86
ガイドランス	30
ガイド機能	131
学習帳	101, 110, 112
学習用コンテンツ	132
数え方の辞典	160
カタカナで引くスペリング辞典	146
合本俳句歳時記	176
家庭医学館	170

カテゴリー	32
かなめくり入力	49, 227
画面で表示される記号	31
画面分割検索	84
環境経営事典	187
環境設定	226
漢検プチドリル	197
韓国語	227
韓国語自遊自在	178
冠婚葬祭マナー事典	163
漢方薬の手引き	172
キー／アイコンの名前と働き	231
キー入力音設定	226
キーボード設定	227
キクタン	148
記号選択画面	211
気になる検査値がわかる事典	174
近現代文学事典	192
クイックパレット	22, 58
クイックパレットアイコン （メインパネル）	231
薬の手引き	171
くらしの法律百科	164
敬語早わかり辞典	167
経済・ビジネス用語辞典	186
月刊英語が聞こえる耳	155
検査の手引き	174
現代カタカナ語辞典	140
広辞苑	135
合成音声	92
古語林 古典文学事典／名歌名句事典	192
故事ことわざ辞典	141
言葉の作法辞典	168
コントラスト	227, 228

さ行

裁判員のための法廷用語 ハンドブック	164
サプリメント事典	173
さらに検索	76, 79, 84
ジーニアス英和辞典	143
しおり機能	162
辞典／モードキー	33
シネマコレクション	177
絞り込み／語順指定検索	79
ジャンプ	81, 82
充電池	19, 225
熟語	86
仕様	237
常用漢字の難読辞典	166
食の医学館	173
女性検診がよくわかる本	172
新TOEIC®テスト マスタリー 2000	195
新TOEIC®テストハイパー模試	193
新漢語林	137
数字の入力	56
ズーム	45
図から検索	135
すぐ出るサーチ	30, 36
すぐ出るサーチ設定	226
スピーカー	22, 89
スピーチ文例集	169
スペイン語自遊自在	178
スペース	210
スペル／原形候補検索	76
スペルチェック	75
スポーツ用語辞典	177
成句	86
成句検索	77

世界史事典	189
世界の料理・メニュー辞典	184
設定	226
全国方言一覧辞典	168
センサー設定	226
センタリング	78
全訳古語辞典	140
総画数	39, 138
操作補助説明	30
挿入	57, 226
続弾！問題な日本語	161
続・日本語知識辞典	160
ソフトキーボード	65, 67
ソフトキーボード設定	227

た行

タイ語自遊自在	178
対面表示	115
タッチペン	23, 58
縦書き表示	47
旅の指さし会話帳 アメリカ英語	181
旅の指さし会話帳 韓国語	181
旅の指さし会話帳 中国語	181
単語帳	111
単語帳設定	114
地図から検索	41, 157
中国語自遊自在	178
追加コンテンツ	123, 124
綴り字記号がつく文字を含む言語の 入力	51
訂正	57, 66
手書き認識設定	226
手書きパネル	24, 61
手書きパネルコントラスト	228
手書きパネル調整	228
手紙文例集	169
電源を入れる・切る	20
電子辞書でどこでも英会話	153
電卓を使う	117
電池交換	223
電池設定	227
ドイツ語自遊自在	178
トゥルーボイス	90
ドクターパスポート	183
とっておきの英会話表現辞典	147

な行

日本ーその姿と心ー	159
日本語	227
日本国憲法	159
日本語ソフトキーボード	67
日本語知識辞典	160
日本語○×辞典	167
日本語「語源」辞典	166
日本史事典	189
日本文学100作品	162
日本歴史大事典	158
入力設定	226
認識	63
脳鍛アプリ 英単語リスニングクロス ワード	201
脳鍛アプリ おとなの常識Q&A200	203
脳鍛アプリ 数字パズル	205
脳鍛アプリ 明鏡日本語クイズ	204
脳鍛アプリ 明鏡日本語クロスワード	200

は行

はじめての英会話	149
パソコン用語事典	185
パターン1	36
パターン2	37
パターン3	38
パターン4	39
パターン5	41
バックライト	21
ハングルの入力	53, 65
ビジネスキーワード	188
ヒストリー	74
ひとり歩きのフィリピン語	180
ひとり歩きのブラジル・ポルトガル語	180
百人一首	189
百科事典マイペディア	157
ひらがなの入力	48
ピンイントレーナー	202
ピンイン入力	52
複合語	86
複数辞書アルファベットで検索	72, 209
複数辞書日本語で検索	68, 208
部首画数	138
部首内画数	138
部首読み	39, 138
付属品	15
ブックスタイル表示	47, 115
blankワード	211
フランス語自遊自在	178
フリーメモ	96
ブリタニカ国際大百科事典	156
プレビュー	30
プログレッシブ和英中辞典	144

プロジェクター	128
ページ送り	42
ヘッドホン	89
保証・アフターサービス	246
ホトトギス俳句季題便覧	175

ま行

見出し語検索	36, 76
見出しメモ	109
みんなで国語辞典!	165
明鏡国語辞典	136
メインパネル	18, 22
メインパネルコントラスト	227
メインパネル調整	228
メッセージ	219
メニュー	32
文字サイズ	44
文字を消す	57, 66
文字を直す	57, 66
戻る	29
問題な日本語	161

や行

優先設定	73
用例	86
四字熟語辞典	141
読み上げ	92

ら行

ライブラリー	122
リスト(一覧)	30
リスト件数	30
リセット	222
類語例解辞典	139
ルビ表示機能	163, 229

レイアウト	46
例文検索	77
朗読国語名作集	191
ローマ字かな入力	48, 227
ロシア語	227
ロシア語自遊自在	178
ロシア文字の入力	56, 65

わ行

ワイルドカード	211
ワインコンパニオン	176