

「各辞典の著作権」などについて

《著作権に関するご注意》

本機に収録した各辞典／モードの内容は、下記の各編者／監修者および各発行所の著作物を、各編者／監修者および各発行所のご協力を得て編集してあります。本機に収録した内容および本書の一部または全部を無断で転載・複写することは禁止されています。

また、個人としてご利用になるほかは、著作権法上、各編者／監修者、各発行所および当社に無断では使用できませんのでご注意ください。

※各編者／監修者の敬称は、略させていただきます。

《その他のご注意》

画面表示の都合、その他の事情により、各編者／監修者や各発行所の監修に基づき、書籍版と異なる表示をした箇所があります。

また、書籍版に基づいて編集したものに関しては、「書籍版発行後の社会情勢の変化」などには対応していない場合があります。

広辞苑・分野別小辞典(広辞苑より)

- 広辞苑 第五版**
©岩波書店 1998, 2002
編者 新村出
発行所 株式会社 岩波書店
- ※「広辞苑」は株式会社岩波書店の登録商標です。
- ※「広辞苑 第五版」のデータを引用した著作物を公表する場合は、出典名・発行社名を明記してください。
- ※写真・図・表・付録は収録されておりません。収録項目数は約230,000項目です。
- ※「逆引き広辞苑 第五版対応」について
書籍版「逆引き広辞苑 第五版対応」(岩波書店辞典編集部編)収録の「囲み記事」は、この製品には収録されておりません。
- 本機は、書籍版「広辞苑第五版」の全項目について「逆引き(後方一致)検索」を行うことができます。

漢和辞典

- 漢字源 JIS版
©GAKKEN 2001
編者 藤堂明保 松本昭 竹田晃
発行所 株式会社 学習研究社
- ※写真・図・表・付録は収録されておりません。
- 収録親字数は6,355字(書籍版収録親字数10,028字のうち)です。
- 収録熟語数は約45,000語(書籍版収録熟語数75,000語のうち)です。

フェイバリット英和辞典

- フェイバリット英和辞典 第2版**
Copyright©2001 by Tokyo Shoseki Co.,Ltd., Tokyo
All rights reserved.
編集委員 代表 浅野 博
発行所 東京書籍株式会社
- ※写真・図・表・一部の囲み記事・付録は収録されておりません。
- 収録語数は約60,000語です。

フェイバリット和英辞典

- フェイバリット和英辞典 第1版**
Copyright©2001 by Tokyo Shoseki Co.,Ltd., Tokyo
All rights reserved.
編集委員 代表 浅野 博
発行所 東京書籍株式会社
- ※図・表・一部の囲み記事・付録は収録されておりません。
- 収録語数は約45,000語です。

パソコン用語事典

- 日経パソコン用語事典**
最新「デジタルAV用語集」、「デジタルカメラ用語集」収録
©日経BP社 2003
編集 日経パソコン編集部
発行所 日経BP社
- ※書籍版「日経パソコン用語事典2004」に基づいて、最新のデータ・項目を改訂および追加収録しています。
- ※写真・図・表・一部の付録は収録されておりません。収録項目数は約4,100項目です。

全訳古語辞典

- 全訳古語辞典(第二版)**
©Miyakoshi・Sakurai 1997
編者 宮腰賢 桜井満
発行所 株式会社 旺文社
- ※写真・図・表・活用表・付録は収録されておりません。収録語数は約22,000語です。

ことば選び辞典

- 言いてて妙なことば選び辞典**
©GAKKEN 2003
編集 学研 辞典編集部
発行所 株式会社 学習研究社
- ※収録語数は約13,400語です。

故事ことわざ辞典

- 故事ことわざ辞典**
©GAKKEN 2001
編集 学研 辞典編集部
発行所 株式会社 学習研究社
- ※図は収録されておりません。収録項目数は約4,500項目です。
- ※ことわざ使用について
ことわざは、その成立過程から言って、その当時の社会通念を反映しており、きわめて差別的な意味を含んでいたり、蔑視的な表現であったりするものが少なくありません。
- また、知らないことわざを調べるという辞典の性格上、古典にしか出現しないものも取り上げてあることをご理解ください。このようなことわざについては、人の心を傷つけ、人権を侵害することのないよう、使い方には十分注意してください。
- 参考として掲載した古川柳や英語のことわざにも同じ配慮をお願いします。

四字熟語辞典

- 四字熟語辞典**
©GAKKEN 2001
監修 郡司利男
発行所 株式会社 学習研究社
- ※図は収録されておりません。収録項目数は約1,450項目です。

付表・図(広辞苑)

- ・見出し語の解説画面の中に「→○○○(表)」と表示されたときは、この付表を参照してください。
- (例)「→天皇(表)」と表示されたときは、「天皇」を参照してください。
- ・図については、付表の後にまとめました。

【目次】

あ行	アイビーリーグ …… 113	酵素 …… 119
	足利 …… 113	皇朝十二銭 …… 119
	位階 …… 113	後漢 …… 119
	一般角(図) …… 143	五行 …… 119
	遺伝暗号 …… 114	国際収支 …… 120
	インド …… 114	国際単位系 …… 120
	雲級 …… 114	国民の祝日 …… 120
	千支 …… 115	五胡十六国 …… 120
	江戸幕府 …… 115	五摂家 …… 120
	オリンピック競技 …… 115	五代 …… 121
	オリンピック …… 115	五代十国 …… 121
	音名 …… 116	
か行	階級 …… 116	西国三十三所 …… 122
	楽器 …… 116	四国八十八箇所 …… 121
	鎌倉幕府 …… 117	錯角(図) …… 143
	紙 …… 117	三角関数(図) …… 143
	カンバス …… 116	算木(図) …… 143
	九卿1 …… 117	十干 …… 122
	九卿2 …… 117	十干十二支 …… 123
	九星 …… 117	執権 …… 121
	強弱記号 …… 117	四等官 …… 121
	行政 …… 118	私年号 …… 122
	共役角(図) …… 143	尺貫法 …… 122
	ギリシア文字 …… 118	周期表 …… 124
	結婚記念日 …… 118	十三経注疏 …… 125
	甲州街道 …… 118	十三仏 …… 125
		十二神将 …… 125
		十二門 …… 125

【音名】

Table with columns: 国名, 本位音, 変位音(ハの場合), 変位音(ヘの場合). Lists musical notes and their transpositions for various countries.

【楽器】

Table titled '楽器の種類' (Types of Instruments) listing various instruments like 金管楽器, 打楽器, 弦楽器, etc., with their characteristics.

【階級】

Table titled '生物の分類階級' (Biological Classification Hierarchy) showing levels from Kingdom to Species with English and Japanese terms.

【カンパス】

Table titled 'カンパス1の号数表(単位:cm)' showing dimensions for various paper sizes (A, B, C, D, E, F, G, H).

【録音幕府】

Table titled '録音幕府(将軍 等)' listing recording dates and names for various shoguns.

【九星】

Table titled '九星' listing the nine stars (九星) and their corresponding directions and elements.

【九脚1】

Table titled '九脚1' listing the nine corners (九脚) and their associated duties or roles.

【九脚2】

Table titled '九脚2' listing the nine corners (九脚) and their associated duties or roles, including specific names like 太常, 光祿, etc.

【強弱記号】

Table titled '強弱記号の例' (Examples of Dynamic Markings) listing various musical symbols like *pp*, *f*, *sfz*, etc., and their meanings.

【行政】

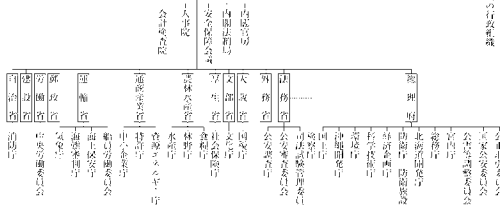

【ギリシア文字】

Table titled 'ギリシア文字' listing the Greek alphabet with uppercase and lowercase letters and their names.

【結婚記念日】

Table titled '結婚記念日(記念式)' listing traditional anniversary celebration types for different years.

【甲州街道】

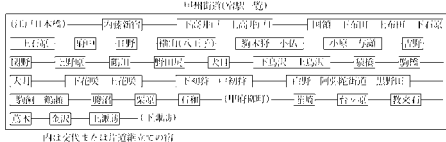

【酵素】

Table titled '酵素の分類' (Classification of Enzymes) listing different types of enzymes and their functions.

【後漢】

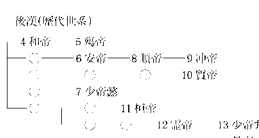

【皇朝十二銭】

Table titled '皇朝十二銭' listing the twelve types of coins used in the Qing Dynasty.

【五行】

Table titled '五行(配)' listing the Five Elements (Wuxing) and their corresponding directions and colors.

元素の周期表 (Periodic Table of Elements)

元素記号の左の数字は原子番号 (Atomic numbers of elements)

十三経注疏 (Thirteen Classic Commentaries)

十三仏 (Thirteen Buddhas)

付表・図(広辞苑)

【十二門】

十二門 (Twelve Gates)

【十二神將】

十二神將 (Twelve Divine Generals)

【十二律】

十二律 (Twelve Musical Modes)

【十八檀林】

十八檀林 (Eighteen Sacred Forests)

【植物帯】

植物帯 (Vegetation Zones)

【諸子百家】

諸子百家 (Schools of Thought)

【植物ホルモン】

植物ホルモン (Plant Hormones)

【親族】

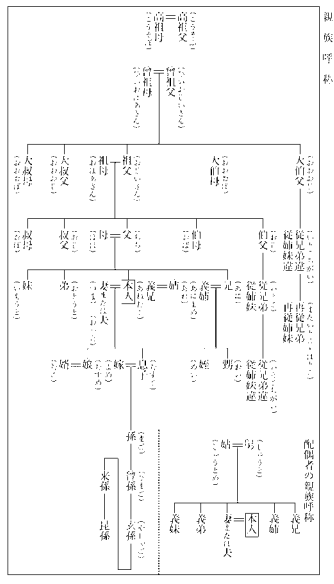

付表・図(広辞苑)

【晋】

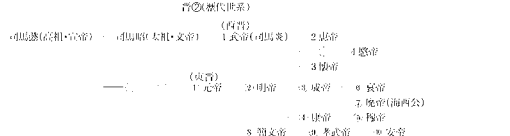

【前漢】

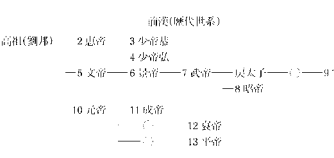

【清】

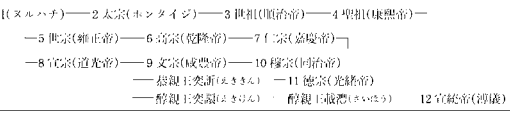

【東海道五十三次】

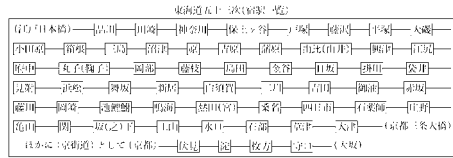

【徳川】

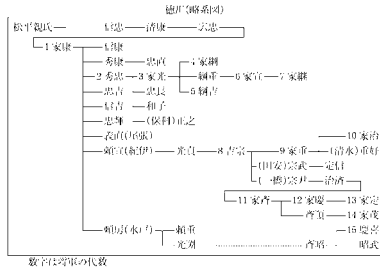

【中山道】

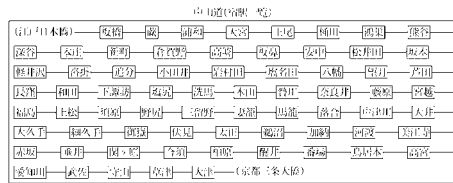

【南北朝時代】

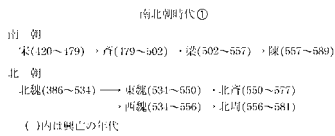

【二十四史】

Table listing the 24 Histories (二十四史) with columns for author, title, and year.

【二十四節気】

Table of the 24 Solar Terms (二十四節気) with columns for name, date, and season.

【日光街道】

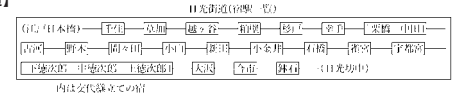

【能楽】

Table of Noh (能楽) featuring the names of various troupes and their founders.

【能面】

Table of Noh masks (能面) categorized by gender and type, with names and descriptions.

【発光生物】

Table of bioluminescent organisms (発光生物) including various species and their characteristics.

【発酵】

Table of fermentation (発酵) types, substrates, and products.

【発想標語】

Table of creative slogans (発想標語) with their meanings and examples.

【パラフィン】

Table of paraffin (パラフィン) compounds, listing names and boiling points.

【ハロゲン】

Table of halogens (ハロゲン) with names, molecular formulas, and boiling points.

【藩学】

Table of藩学 (Han Gaku) schools, listing names, locations, and founding dates.

Table with columns: 舞曲(欧米の主な舞曲), 始まった国, 流行した時代, 拍子, 名称, 名, 流行した時代, 拍子, 名称, 名. Lists various dances like mazurka, polka, tango, etc.

Table listing 33 locations in the Kanto region (坂東三十三所) with columns for location name, number, and name.

Table listing various pathogens (病原体) with columns for name, classification, and main host.

Table listing various fluorine compounds (フロソ) with columns for name, formula, and boiling point.

Table listing various countries and laws (分国法) with columns for name, origin, and date.

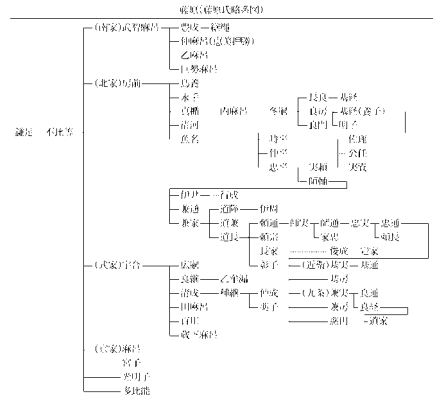

Table listing various Buddhist statues (仏像) with columns for name, origin, and date.

Table listing various variant kana characters (変体仮名) with columns for character, origin, and date.

Table listing various dates and events (北条) with columns for date, event, and location.

Table listing various boxing records (ボクシング) with columns for name, weight, and record.

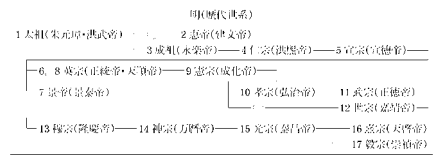
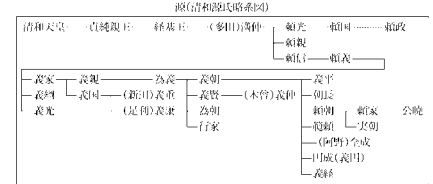
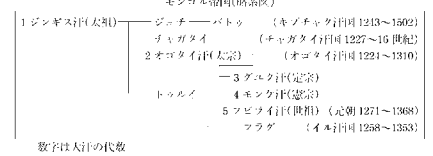
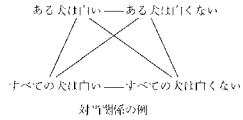
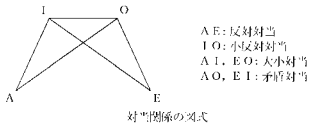

Table listing various figures and events (室町幕府) with columns for name, date, and location.

Table listing various names and their corresponding numbers (命数法) with columns for name, number, and meaning.



【対当関係】



【断層図】

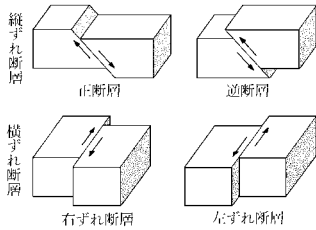

【同位角】

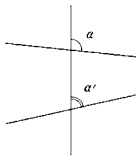

こんなメッセージが出たら…

本機を使用中に表示されるメッセージと対処方法について記載します。

操作	メッセージ	考えられる原因	対処方法	参照ページ
	電池が消耗しています	電池が消耗している	新しい電池に交換してください。	151
辞典機能	候補が多すぎます 1000件だけ表示します	入力したつづりにあてはまる言葉が多すぎて、すべてを表示することができない	候補を絞り込むために、検索文字を追加してください。	使っている辞典/モードの各ページ
	候補が多すぎます	入力したつづりにあてはまる言葉が多すぎて、すべてを表示することができない	候補を絞り込むために、検索文字を追加してください。	
	候補が500件を超えています	入力したつづりにあてはまる言葉が多すぎる	候補を絞り込むために、検索文字を追加してください。	
	該当する候補がありません*	入力したつづりにあてはまる言葉や検索条件にあてはまる漢字が見つからない	つづりを入力し直してください。	
ジャンプサーチ	入力に間違いがあります* ジャンプする単語がありません*	入力したつづりが誤っている ジャンプサーチできる言葉がデータ画面中にない	つづりを修正してください。 ジャンプサーチはできません。	88
	これ以上ジャンプできません*	連続でジャンプできる制限数を超えた	ジャンプサーチを終了し、直接言葉を入力して調べてください。	88
	ジャンプできません*	ジャンプ先に選んだ辞典/モードでは調べることができない言葉/文字を調べようとした	調べる言葉/文字を変更してください。 ジャンプ先の辞典/モードを変更してください。	88
	該当する候補がありません*	調べようとした言葉/文字がジャンプ先に選んだ辞典/モードの中になかった	調べる言葉/文字を変更してください。 ジャンプ先の辞典/モードを変更してください。	88

*メッセージが表示された後、もとの画面に戻ります。

操作	メッセージ	考えられる原因	対処方法	参照ページ
成句・関連語機能	成句・関連語がありません*	成句・関連語アイコンが表示されていないときに、[成句・関連]を押してしまった	成句・関連語アイコンが表示されていないときは、成句・関連語機能は使えません。	62
用例・解説機能	画面上に用例・解説がありません* (または) 画面上に用例がありません	用例アイコン、または解説アイコンが1つも表示されていないときに、[用例解説]を押してしまった	用例アイコン、解説アイコンが表示されていないときは、用例・解説機能は使えません。	63
単語帳	これ以上登録できません	単語帳に登録できる制限数を超えた	単語帳に登録されている不要な言葉を削除してから、もう一度登録を行ってください。	97 93
	データに異常が発生しています データを初期化しますか? ○はい ●いいえ 選んで決定キーを押して下さい	静電気の影響や強い衝撃などが加わった	<p>【●いいえ】になっていることを確認して[戻/決定]を押してください。</p> <p>このメッセージが表示されるときは、正常な状態ではありません。使用を中止して、呼び出すことのできるデータ内容を確認し、必要に応じて控えを取った後、初期化操作をしてください。</p> <p>初期化操作をするには、いったん電源をOFFにしたあと再度電源を入れてください。左記のメッセージが再度表示されるので、◀を押して【●はい】の状態にして[戻/決定]を押してください。</p> <p>初期化操作をすると正常に使えるようになりますが、記憶されていたデータ(履歴の内容、電卓のメモリー、単語帳の登録データなど)はすべて消えてしまいます。</p> <p>初期化操作後は、控えておいたデータを登録しなおしてください。</p> <p>左記の原因に相当しないときは電源を切り、点検のため、最寄りのカシオテク/サービスステーションにお問い合わせください。</p>	-

操作	メッセージ	考えられる原因	対処方法	参照ページ
-	重大な問題が発生した恐れがあります 取扱説明書をご確認ください。最寄りのサービスステーションにご連絡下さい	静電気の影響や強い衝撃などが加わった	取扱説明書等に記載のカシオテク/サービスステーションにお問い合わせください。なお、[戻る/リセット]を押すと使用できる状態になりますが、履歴や単語帳にデータを保存/登録することはできません。	164

*メッセージが表示された後、もとの画面に戻ります。

こんな症状がおこったら…

本機の動きがおかしいときは、まず「アルカリ乾電池を使用している」か、ご確認ください。

次に、下の表を参考に対処してください。

	状態	考えられる原因	対処方法	参照ページ
電源	電源がONできない	電池が消耗している	電池を交換してください。	151
動作	ちょっと目を離れたスキに電源がOFFになってしまう	オートパワーオフ機能により電源OFFになった	電源をONにしてください。	26
	急に表示画面が消えてしまう	電池が消耗している	電池を交換してください。	151
	急にコントラスト設定画面になってしまう	電池が消耗している	電池を交換してください。	151

リセットするときは

静電気の影響などにより、動きがおかしくなったり、操作を受けつけなくなったりすることがあります。このようなときはリセットを行ってください。

■大切！リセットについて

- 必ず電源を切ってから、リセットしてください。
電源を切らずにリセットすると、履歴や設定などの情報が消えてしまいます。
- リセットボタンを押すものに、つまようじや鉛筆など、先端の折れやすいものを使わないでください。故障の原因になります。

1 (ON/OFF) を押して、電源を切ります。

2 本体裏面にあるリセットボタンを、シャープペンシル(芯を出さない状態)など先の細い棒のようなもので押します。

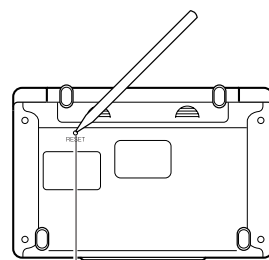

リセットボタン

3 本機を開け、◀または▶を押して画面の明るさを調整します。

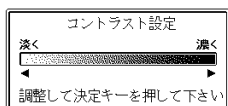

4 [戻/決定] を押します。

※本機にパスワードが登録されていないときは、7ページの4の画面になります。7ページの4以降の操作を行ってください。

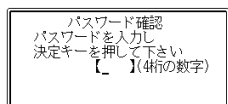

5 本機にパスワードが登録されているときは、パスワードを入力して[戻/決定]を押します。

※パスワードが一致しないと、次の操作に進むことができません。

6 [戻/決定] を押します。

リセットが完了し、広辞苑の最初の画面になります。

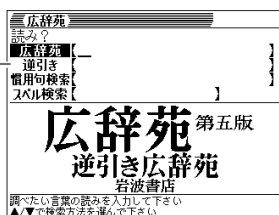

電池を取り換えたいときは

画面に「電池が消耗しています」と表示されたときは、なるべく早く電池を交換してください。

表示されなくても、1年に1度は必ず電池交換をしてください。

■大切！電池を交換する前に

- 必ず電源を切ってから、電池交換をしてください。
電源を切らずに電池交換すると、履歴や設定などの情報が消えてしまいます。
- 新しく入れる電池は必ず2本とも新品のものを使ってください。
- 必ずアルカリ単4形乾電池をご使用ください。マンガン乾電池では、電池寿命が著しく短くなったり、誤動作を起こすことがあります。

1 新品のアルカリ単4形乾電池2本を用意します。

2 (ON/OFF) を押して、電源を切ります。

3 電池ブタを、2カ所の△部分を押しながら矢印の方向へスライドさせて、取り外します。

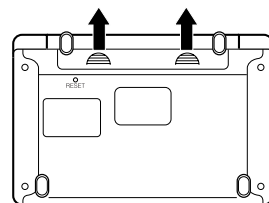

4 電池収納部から古い電池を取り出し、新しい電池をセットします。

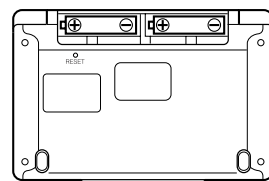

5 電池プタを取り付け、中央部分に指をかけて、本機を開けます。

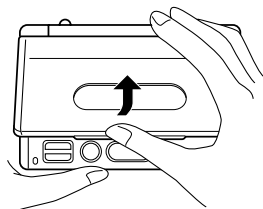

6 コントラスト設定画面が表示されます。必要に応じて、◀または▶を押して、明るさを調整します。

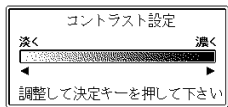

7 [戻/決定]を押します。
※本機にパスワードが登録されていないときは、7ページの4の画面になります。7ページの4以降の操作を行ってください。

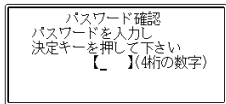

8 本機にパスワードが登録されているときは、パスワードを入力して[戻/決定]を押します。
※パスワードが一致しないと、次の操作に進むことができません。

9 [戻/決定]を押します。
電池交換が完了し、広辞苑の最初の画面が表示されます。

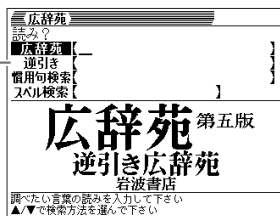

- 次のときは、リセットを行ってください。リセットについて▶▶149ページ
- ・手順6でコントラスト設定画面にならないとき
- ・手順9で広辞苑の最初の画面にならないとき

電池の取り扱い上の注意

⚠ 危険

アルカリ電池について

アルカリ電池からもれた液が目に入ったときは、すぐに次の処置を行ってください。

1. 目をこすらずにすぐにきれいな水で洗い流す。
2. ただちに医師の治療を受ける。
そのままにしておくと失明の原因となります。

⚠ 警告

電池について

電池は使いかたを誤ると液もれによる周囲の汚損や、破裂による火災・けがの原因となります。次のことは必ずお守りください。

- ・分解しない、ショートさせない
- ・加熱しない、火の中に投入しない
- ・新しい電池と古い電池を混ぜて使用しない
- ・種類の違う電池を混ぜて使用しない



⚠ 警告

電池について

- ・充電しない
- ・極性(十と一の向き)に注意して正しく入れる

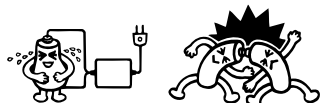

⚠ 注意

電池について

電池は使いかたを誤ると液もれによる周囲の汚損や、破裂による火災・けがの原因となることがあります。次のことは必ずお守りください。

- ・本機で指定されている電池以外は使用しない
- ・長時間使用しないときは、本機から電池を取り出しておく

ローマ字/かな対応表

ローマ字かな入力で入力するときの、つづりかたの一覧です。

あ行	あ A	い I	う U	え E	お O
か行	か KA CA	き KI	く KU CU QU	け KE	こ KO CO
	が GA	ぎ GI	ぐ GU	げ GE	ご GO
	さ SA	し SI SHI	す SU	せ SE	そ SO
ざ行	ざ ZA	じ JI	ず ZU	ぜ ZE	ぞ ZO
	た TA	ち TI CHI	つ TSU	て TE	と TO
だ行	だ DA	ぢ DI	づ DU	で DE	ど DO
な行	な NA	に NI	ぬ NU	ね NE	の NO
は行	は HA	ひ HI	ふ FU	へ HE	ほ HO
	ば行	ば BA	び BI	ぶ BU	べ BE
ま行	ま MA	み MI	む MU	め ME	も MO

や行	や		ゆ	いえ	よ
	YA		YU	YE	YO
ら行	ら	り	る	れ	ろ
	RA	RI	RU	RE	RO
	LA	LI	LU	LE	LO
わ行	わ	ゐ	う	ゑ	を
	WA	WI	WU	WE	WO
ん	NN	N+子音	MP+母音	MB+母音	

あ行	あ	い	う	え	お
	XA	XI	XU	XE	XO
	[シフト]A	[シフト]I	[シフト]U	[シフト]E	[シフト]O
や行	や		ゆ		よ
	XYA		XYU		XYO
	Y[シフト]A		Y[シフト]U		Y[シフト]O
っ	XTU	XTSU	子音+子音	T[シフト]U	
	LTU	TCH		TS[シフト]U	
わ	XWA	W[シフト]A			

きゃ行	きゃ	きい	きゅ	きえ	きよ
	KYA	KYI	KYU	KYE	KYO
ぎゃ行	ぎゃ	ぎい	ぎゅ	ぎえ	ぎよ
	GYA	GYI	GYU	GYE	GYO
くぁ行	くぁ	くい		くえ	くお
	QA	QI		QE	QO
くわ行	くわ	くい	くう	くえ	くお
	KWA	KWI	KWU	KWE	KWO
	QWA				
ぐわ行	ぐわ	ぐい	ぐう	ぐえ	ぐお
	GWA	GWI	GWU	GWE	GWO
しゃ行	しゃ		しゅ	しえ	しよ
	SYA		SYU	SYE	SYO
	SHA		SHU	SHE	SHO
じゃ行	じゃ	じい	じゅ	じえ	じよ
	ZYA	ZYI	ZYU	ZYE	ZYO
	JA		JU	JE	JO
	JYA	JYI	JYU	JYE	JYO

ちゃ行	ちゃ	ちい	ちゅ	ちえ	ちよ
	TYA	TYI	TYU	TYE	TYO
	CYA	CYI	CYU	CYE	CYO
	CHA		CHU	CHE	CHO
ぢゃ行	ぢゃ	ぢい	ぢゅ	ぢえ	ぢよ
	DYA	DYI	DYU	DYE	DYO
つぁ行	つぁ	つい		つえ	つお
	TSA	TSI		TSE	TSO
てゃ行	てゃ	てい	てゅ	てえ	てよ
	THA	THI	THU	THE	THO
でゃ行	でゃ	でい	でゅ	でえ	でよ
	DHA	DHI	DHU	DHE	DHO
とう			TWU		
どう			DWU		
にゃ行	にゃ	にい	にゅ	にえ	によ
	NYA	NYI	NYU	NYE	NYO
ひゃ行	ひゃ	ひい	ひゅ	ひえ	ひよ
	HYA	HYI	HYU	HYE	HYO
びゃ行	びゃ	びい	びゅ	びえ	びよ
	BYA	BYI	BYU	BYE	BYO
ぴゃ行	ぴゃ	ぴい	ぴゅ	ぴえ	ぴよ
	PYA	PYI	PYU	PYE	PYO
ふぁ行	ふぁ	ふい		ふえ	ふお
	FA	FI		FE	FO
ふゃ行	ふゃ	ふい	ふゅ	ふえ	ふよ
	FYA	FYI	FYU	FYE	FYO
みゃ行	みゃ	みい	みゅ	みえ	みよ
	MYA	MYI	MYU	MYE	MYO
りゃ行	りゃ	りい	りゅ	りえ	りよ
	RYA	RYI	RYU	RYE	RYO
	LYA	LYI	LYU	LYE	LYO
うぁ行	うぁ	うい	う	うえ	うお
	VA	VI	VU	VE	VO
ぶゃ行	ぶゃ	ぶい	ぶゅ	ぶえ	ぶよ
	VYA	VYI	VYU	VYE	VYO

仕様

製品

- 型式：XD-H3000

機能

- 広辞苑／逆引き広辞苑（約230,000項目収録）
- 漢和辞典（6,355親字収録）
 - ・ 熟語（約45,000語収録）
- フェイバリット英和辞典（約60,000語収録）
- フェイバリット和英辞典（約45,000語収録）
- パソコン用語事典（約4,100項目収録）
 - ※ 最新「デジタルAV用語集」、「デジタルカメラ用語集」を含む
- 全訳古語辞典（約22,000語収録）
- ことば選び辞典（約13,400語収録）
- 故事ことわざ辞典（約4,500項目収録）
- 四字熟語辞典（約1,450項目収録）
- 電卓（12桁・四則演算・四則定数計算・独立メモリー計算・混合計算）
 - ※ 小数点は、上位桁優先のフローティング（浮動）方式
 - ※ メモリー内容は、常時表示

基本仕様

- 表示：320×240フルドットマトリックス液晶表示
- 消費電力：0.1W
- 電源および電池寿命（使用温度20℃の場合）：
 - アルカリ単4形乾電池2本
 - LRO3（AM4）：
 - ・ 英和辞典の訳表示画面で連続放置時 ……約150時間
 - ・ 入力・検索5分間／訳表示画面55分間表示を繰り返したとき ……約120時間
 - ※ 使用環境や使用方法などにより変動します。
- オートパワーオフ機能：約3分・6分・10分・15分・30分・45分の6種類から設定可能
- レジューム機能：電源OFFした時点までの画面やデータを保持
- 使用温度範囲：0℃～40℃
- 大きさ：
 - 閉じたときは 幅144.5×奥行97.5×厚さ9.8mm（最薄部：足、マイパネル除く）
- 重さ：約235g（電池込み、マイパネル除く）

さくいん

アルファベット・数字・記号

- APO設定……………104
- ?……………37、64
- ～……………37、64

あ行

- アフターサービス……………162
- アルファベットの入れかた……………37
- 一覧(リスト)……………32
- 一括検索……………106
- 上書き……………41
- 英単語ジャンプ……………88
- 液晶画面……………22
- エラーメッセージ……………145
- オートパワーオフ……………26、104

か行

- カーソル……………25、39
- 解説……………63
- ガイド……………33
- カタカナの入れかた……………34
- かなめくり入力……………35
- 画面の基本操作……………27
- 画面の濃淡を変える……………105
- 慣用句検索……………45
- 関連語……………62
- 漢和辞典……………53
- キー入力音設定……………104
- キーのなまえとはたらき……………23
- キーボード……………23
- キーボード設定……………105

- 逆引き広辞苑……………44
- 広辞苑……………42
- 故事ことわざ辞典……………77
- ことば選び辞典……………75
- 小文字(拗音・促音)の入れかた……………36
- コントラスト設定……………105

さ行

- 削除(文字)……………39
- 辞典/モードキー……………23、27
- 熟語……………60
- 仕様……………158
- 数字の入れかた……………38
- スーパージャンプ……………88
- ズーム……………92
- すぐ出るサーチ……………21、106
- スペルチェック……………66
- 成句……………62
- 成句検索……………67
- 設定……………103
- 全訳古語辞典……………74
- 総画数……………57
- 挿入……………40

た行

- 濁音の入れかた……………36
- 単語帳……………93
- 長音の入れかた……………36
- 定数計算……………100
- データ……………4
- 電源……………26

- 電源を入れる……………26
- 電源を切る……………26
- 電卓……………99
- 電池の交換……………151
- 電池プタ……………6、22、151

- 文字を直す……………40

や行

- 用例……………63
- 四字熟語辞典……………79

ら行

- リセット……………149
- リセットボタン……………149
- 例文検索……………68
- ローマ字かな入力……………34

わ行

- ワイルドカードサーチ……………64

な行

- 入力(文字)……………34
- 濃淡……………105

は行

- パスワード設定……………106
- パソコン用語事典……………70
- 半濁音の入れかた……………36
- ヒストリーサーチ……………85
- ヒストリー削除……………86
- ひらがなの入れかた……………34
- フェイバリット英和辞典……………61
- フェイバリット和英辞典……………69
- 複数辞書検索……………83
- 部首……………55
- 部首の画数……………55
- 部品の読みサーチ(漢和辞典)……………53
- ブランクワードサーチ……………64
- 分野別小辞典(広辞苑より)……………48
- ページ送り……………31

ま行

- マイパネル(別売品)……………10
- メモリー計算……………101
- 文字キー……………25
- 文字サイズ……………91
- 文字の入れかた……………34
- 文字を消す……………39