

EX-word

DATAPLUS 2

XD-LP7200

取扱説明書

保証書付

- ・ご使用前に「安全上のご注意」をよくお読みの上、正しくお使いください。
- ・本書はお読みになった後も大切に保管してください。

広辞苑

漢和辞典

カタカナ語新辞典

故事ことわざ辞典

四字熟語辞典

ジーニアス英和大辞典

英英辞典

ジーニアス和英辞典

英語類語辞典

英会話とっさのひとこと辞典

英会話Make it!

クラウン仏和辞典

コンサイス和仏辞典

英語自遊自在

フランス語自遊自在

ビジネス英語自遊自在

お助け英語自遊自在

世界の料理・メニュー辞典

百科事典マイペディア

ワインコンパニオン

パソコン用語事典

ライブラリー

日本語キーワード例文検索

複数辞書検索

複数辞書例文検索



辞典機能を使っているときの便利な機能

電卓

安全上のご注意

このたびは本機をお買い上げいただきまして、誠にありがとうございます。
ご使用になる前に、この「安全上のご注意」をよくお読みの上、

正しくお使いください。

 危険	この表示を無視して誤った取扱いをすると、人が死亡または重傷を負う危険が差し迫って生じることが想定される内容を示しています。
 警告	この表示を無視して誤った取扱いをすると、人が死亡または重傷を負う危険が想定される内容を示しています。
 注意	この表示を無視して誤った取扱いをすると、人が傷害を負う危険が想定される内容および物的損害のみの発生が想定される内容を示しています。

絵表示の例



⊘記号は「してはいけないこと」を意味しています(左の例は分解禁止)。



●記号は「しなければならないこと」を意味しています。

危険

アルカリ電池について



アルカリ電池からもれた液が目に入ったときは、すぐに次の処置を行ってください。

- 1.目をこすらずにすぐにきれいな水で洗い流す。
- 2.ただちに医師の治療を受ける。

そのままにしておくと失明の原因となります。

警告

煙、臭い、発熱などの異常について



煙が出ている、へんな臭いがする、発熱しているなどの異常状態のまま使用しないでください。そのまま使用すると、火災・感電の原因となります。すぐに次の処置を行ってください。

1. 電源スイッチを切る。
2. お買い上げの販売店またはカシオテクノ修理相談窓口
に連絡する。

USBケーブルについて

USBケーブルは使いかたを誤ると、傷がついたり破損して、火災・感電の原因となります。次のことは必ずお守りください。



- 重いものを乗せたり、加熱しない
- 加工したり、無理に曲げない
- ねじったり、引っ張ったりしない



- ケーブルやプラグが傷んだらお買い上げの販売店またはカシオテクノ修理相談窓口
に連絡する

USBケーブルについて



濡れた手でUSBケーブルやプラグに触れないでください。感電の原因となります。

警告

電池について

電池は使いかたを誤ると液もれによる周囲の汚損や、破裂による火災・けがの原因となります。次のことは必ずお守りください。



- 分解しない、ショートさせない
- 加熱しない、火の中に投入しない
- 新しい電池と古い電池を混ぜて使用しない
- 種類の違う電池を混ぜて使用しない
- 充電しない



- 極性(+と-の向き)に注意して正しく入れる



火中に投入しない

本機を火中に投入しないでください。
破裂による火災・けがの原因となります。



分解・改造しない

本機を分解・改造しないでください。感電・やけど・けがをする原因となります。
内部の点検・調整・修理はお買い上げの販売店またはカシオテクノ・サービスステーションにご依頼ください。







医療電子機器に近づけない

ペースメーカーなどをご使用の方は、本機を胸部(胸のポケットなど)から離してご使用ください。ペースメーカーなどに磁力の影響を与えることがあります。
万一異常を感じたら直ちに本機を体より離し、医師に相談してください。

注意



USBケーブルについて

USBケーブルは使いかたを誤ると、火災・感電の原因となることがあります。次のことは必ずお守りください。

-  ストーブ等の熱器具に近づけない
-  プラグを抜くときは、ケーブルを引っ張らない(必ずUSBケーブルのプラグを持って抜く)
-  USBケーブルのプラグはコネクターの奥まで確実に差し込む
-  旅行などで長期間使用しないときは、USBケーブルのプラグをコネクタから抜く

電池について

電池は使いかたを誤ると液もれによる周囲の汚損や、破裂による火災・けがの原因となることがあります。次のことは必ずお守りください。

-  本機で指定されている電池以外は使用しない
-  長時間使用しないときは、本機から電池を取り出しておく

USBケーブル接続コネクタ部への接続

-  コネクタ部には、付属品以外のものを接続しないでください。火災、感電の原因となることがあります。

重いものを置かない

-  本機の上に重いものを置かないでください。バランスがくずれて倒れたり、落下してけがの原因となることがあります。

注意

表示画面について



・液晶表示画面を強く押したり、強い衝撃を与えないでください。液晶表示画面のガラスが割れてけがの原因となることがあります。

・液晶表示画面が割れた場合、表示画面内部の液体には絶対に触れないでください。皮膚の炎症の原因となることがあります。



・万一、口に入った場合は、すぐにうがいをして医師に相談してください。

・目に入ったり、皮膚に付着した場合は、清浄な流水で最低15分以上洗浄したあと、医師に相談してください。

使用場所について



病院内や航空機内など、携帯電話の使用が禁止されている場所では使用しないでください。医療用電子機器など周辺の機器に影響をおよぼす恐れがあります。

ストラップについて



ストラップを持って、振り回したりしないでください。故障・けがの原因となることがあります。

大切なデータは控えをとる



本機に記憶させた内容は、ノートに書くなどして本機とは別に必ず控えを残してください。本機の故障、修理や電池消耗などにより、記憶内容が消えることがあります。

注意

磁気カードに近づけない



磁気カード(クレジットカード、キャッシュカード、プリペイドカードなど)と一緒に持ち歩いたり、保管したりしないでください。

本機のスピーカーは構造上磁気を帯びているため、磁気カードが使用できなくなることがあります。

イヤホン端子への接続



イヤホン端子には付属品以外は接続しないでください。火災・感電の原因となることがあります。

イヤホンについて



イヤホンを差し込んだまま、本機をぶらさげたりしないでください。

落下によるけがの原因となることがあります。

音量について



イヤホンを使うときは音量に注意してください。大音量で聞くと難聴の原因となることがあります。

この装置は、情報処理装置等電波障害自主規制協議会(VCCI)の基準に基づくクラスB情報技術装置です。この装置は、家庭環境で使用することを目的としていますが、この装置がラジオやテレビジョン受信機に近接して使用されると、受信障害を引き起こすことがあります。

取扱説明書に従って正しい取り扱いをしてください。

その他の使用上のご注意

- 本機は精密な電子部品で構成されています。データが正常に保持できなくなったり、故障の原因になりますので、以下のことに注意してください。
 - ・落としたり、「強い衝撃」、「曲げ」、「ひねり」などを加えないでください。また、ズボンのポケットに入れたり、硬いものと一緒にカバンに入れないようにご注意ください。
 - ・ボールペンなど尖ったものでキー操作しないでください。
 - ・液晶表示部に強い力を加えたり、ボールペンなど尖ったもので突いたりしないでください。液晶画面はガラスでできていますので、傷ついたり、割れることがあります。
 - ・分解しないでください。分解により故障した場合は、保証期間内でも有料修理となります。
 - ・静電気が発生しやすい場所では使わないでください。
- 極端な温度条件下での使用や保管は避けてください。

低温では表示の応答速度が遅くなったり、点灯しなくなったりします。また、直射日光の当たる場所や窓際または暖房器具の近くなど、極端に温度が高くなる場所には置かないでください。ケースの変色や変形、または電子回路の故障の原因になります。
- 湿気やほこりの多い場所での使用や保管は避けてください。

水が直接かかるような使用は避けるとともに、湿気やほこりにも十分ご注意ください。電子回路の故障の原因になります。
- お手入れの際は、乾いた柔らかい布をご使用ください。

特に汚れがひどい場合は、中性洗剤に浸した布を固くしぼっておふきください。なお、シンナーやベンジンなどの揮発性溶剤は使用しないでください。キーの上の文字が消えたり、ケースにシミをつけてしまう恐れがあります。
- 電子辞書本体に無理な力を加えると、破損や故障の原因となります。

あらかじめご承知いただきたいこと

- 本書および本機の使用、故障・修理などによりデータが消えたり変化したことによって生じた損害、逸失利益、または第三者からのいかなる請求につきましても、当社では一切その責任を負えませんので、あらかじめご了承ください。
- 本書の内容に関しては、将来予告なしに変更することがあります。
- 本書の内容については万全を期して作成いたしました。万一ご不審な点や誤りなど、お気付きのことがありましたらご連絡ください。
- 本書の一部または全部を無断で複製することは禁止されています。また、個人としてご利用になるほかは、著作権法上、当社に無断では使用できません。ご注意ください。
- 本書に記載されている表示画面や製品イラストなどは、実際の製品と多少異なる場合がありますので、あらかじめご了承ください。

付属品を確認しましょう

ご使用になる前に、以下の付属品がそろっているか確認してください。

- アルカリ単4形乾電池 2本
- 専用イヤホン
- USBケーブル
- ユーザーアンケートハガキ
- シリアルナンバーシール 3枚

※お買い上げになられた商品(特別梱包商品など)によっては、付属品が異なる場合があります。

「XD-LP7200」のシリアルナンバーシールについて

本製品には、XD-LP7200のシリアルナンバーが印刷されているシールが「3枚」同梱されています。

シリアルナンバーは、ご購入いただきました製品を特定する個別の番号で重要なものです。

大切に保管してください。

3枚のシールは、以下のように、ご使用ください。

- ・1枚は、右欄に貼ってください。
- ・1枚は、ユーザーアンケートハガキに貼り、ご返送ください。

(オンライン登録を行っていただいた方は、ご返送の必要はありません)

- ・1枚は、お客様控えとして大切に保管してください。

XD-LP7200のシリアルナンバー
シールを貼ってください

ご購入後、はじめてご使用になるときは

ご購入後、本機を使用する前に、次の手順に従って、同梱されているアルカリ単4形乾電池2本を入れてください。

- 1 電池ブタを、2カ所の部分を押しながら矢印の方向へスライドさせて、取り外します。

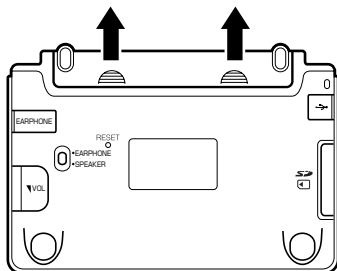

- 2 乾電池2本を入れ、電池ブタを取り付けます。

電池の極性(+)を間違えないように正しく入れてください。

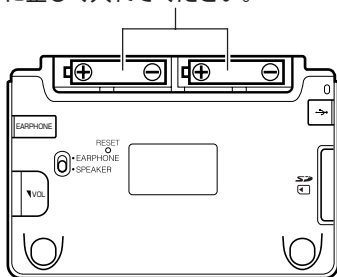

- 3 本体裏面にあるリセットボタンを、シャープペンシル(芯を出さない状態)など先の細い棒のようなもので押します。

※ リセットボタンを押すものに、つまようじや鉛筆など、先端の折れやすいものを使わないでください。故障の原因になります。

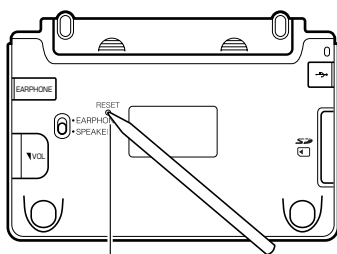

リセットボタン

- 4 中央部分に指をかけて、本機を開けます。

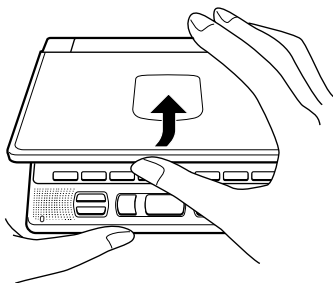

- 5 コントラスト設定画面が表示されます。
必要に応じて、◀または▶を押して明るさを調整します。

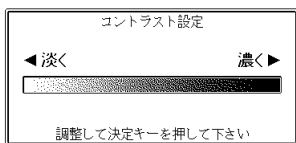

- 6 訳/決定を押します。

英英辞典の最初の画面が表示されます。



-
- 付属の電池は、工場出荷時より微少な放電による消耗が始まっています。そのため、製品の使用開始時期によっては、所定の使用時間に満たないうちに寿命となることがあります。あらかじめご了承ください。
 - 辞書をひく操作の前に、必ず39ページをお読みの上、かな文字の入れ方をご確認ください。工場出荷時には「ローマ字かな入力」方式に設定されています。
 - ご使用方法やSDメモリーカードの組み合わせによっては、電池寿命が著しく短くなることがあります。

もくじ

安全上のご注意	表紙の裏
その他の使用上のご注意	6
付属品を確認しましょう	7
ご購入後、はじめてご使用になるときは	8

はじめに

本機の特長	17
各部のなまえ	20
本機の開けかた	21
キーのなまえとはたらき	22
電源を入れる・切る	25
音声を聞く前に	26

辞典／モードの選びかた

「辞典/モード」キーを押して選ぶ	28
キーの上側に名称が印刷されている辞典/モードを選ぶ	28
キーの下側に名称が印刷されている辞典/モードを選ぶ	28
「メニュー」画面で選ぶ	29

基本の操作

基本の操作	32
単語や項目を選ぶ	32
前後の見出し語を調べる	33
画面の続きを見る	34
前の操作に戻る	34
一覧を見る	35
レイアウトを切り替える	35
別の言葉を調べる	37
別の辞典／モードに切り替える	37

辞典の凡例を見る	(ガイド機能)38
----------	-----------

文字入力

文字の入力方法	39
ひらがな、カタカナを入れる	39
「ローマ字かな入力」と「かなめくり入力」	39
「ローマ字かな入力」方式を「かなめくり入力」方式に切り替える	41
いろいろな文字を入れる	41
アルファベットを入れる	42
フランス語のアルファベットを入れる	43
数字を入れる	44
間違って入れた文字を直す	45
文字を消す	45
文字を直す	46

広辞苑

日本語の意味を調べる	47
調べたい言葉が見つからないときは	48
最後につく文字から言葉を調べる・(逆引き広辞苑)	49
言葉を手がかりに慣用句を調べる・(慣用句検索)	50
「アルファベットのスペル」で調べる	52

小分 辞野 典別 (広辞苑)

分野をしぼって言葉を調べる	(広辞苑) 53
(例)「作品名小辞典」で調べる	54
(例)「慣用句小辞典」で調べる	55

漢和辞典

部品の読みで漢字を調べる	57
部首(魚へん、草かんむりなど)から漢字を調べる	59
総画数から漢字を調べる	61
音読みや訓読みから漢字を調べる	62
絞り込む条件を組み合わせて漢字を調べる・(複合サーチ)	63
調べた漢字を使った熟語を調べる	(熟語) 64

カタカナ 新辞典

カタカナ語を調べる	65
略語(IT, WHOなど)を調べる	66

わざ 故事 こと 辞典

読みから故事やことわざを調べる	67
シーンや内容から故事やことわざを調べる	68

辞典
四字熟語

読みから四字熟語を調べる	69
シーンや内容から四字熟語を調べる	70
漢字1文字を手がかりに四字熟語を調べる	71

ジーニアス英和大辞典

英単語の和訳を調べる	73
英単語をさらに詳しく調べる	75
(成句・複合語・用例・解説)	75
成句、複合語を調べる	75
用例、解説を調べる	76
完全なスペル(つづり)がわからないときは	77
英単語のスペル(つづり)をチェックする	79
(スペルチェック)	79
英単語の成句(熟語)を調べる	80
(成句検索)	80
英単語を使った例文を調べる	81
(例文検索)	81
ジーニアス英和大辞典の和訳から、英単語の 見出し語を逆引きする	82
(大和英インデックス)	82

英英辞典

英単語の意味を英語で調べる	83
完全なスペル(つづり)がわからないときは	84
英単語のスペル(つづり)をチェックする	86
(スペルチェック)	86
英単語の成句(熟語)を調べる	87
(成句検索)	87
英単語を使った例文を調べる	88
(例文検索)	88

辞典
和英辞典

日本語の英訳を調べる	89
------------	----

辞典
英類語

意味の似た英語の言葉を調べる	90
----------------	----

辞典
英会話

とっさの場合に使える英会話表現を 場面別に調べる	91
とっさの場合に使える英会話表現を 単語を手がかりに調べる	92

英会話の基本表現を調べる	94
英会話の表現を場面別に調べる	95
英会話の例文を調べる	96

フランス語の和訳を調べる	98
単語の活用表を見る	99
完全なスペル(つづり)がわからないときは	100
フランス語の成句(熟語)を調べる	(成句検索) 102
フランス語の例文を調べる	(例文検索) 103

日本語の仏訳を調べる	104
------------	-----

英語の会話表現を調べる	105
-------------	-----

フランス語の会話表現を調べる	106
----------------	-----

ビジネスの英語会話表現を調べる	107
-----------------	-----

困ったときの英語会話表現を調べる	108
------------------	-----

世界の料理・
メニュー辞典

- スペルや読みを入力して料理について調べる…… 109
各国料理の特色などを調べる…………… 111

百科
事典

- 百科事典で言葉を調べる…………… 112
解説(図など)を見る…………… 113

分野別
小分
(百科事典別)

- 分野をしぼって言葉を調べる…………… (百科事典) 114
(例)「11ジャンル別小事典」で調べる…………… 115

ワイン
コンパニ
オン

- 読みや原名からワインの銘柄を調べる…………… 116
ワインの色や味などから銘柄などを調べる…………… 117
各国ワインの特徴やラベルの読み方について調べる… 118

パソコン
用語事典

- 日本語や英語のパソコン用語を調べる…………… 119
記号や数字で始まるパソコン用語を調べる…………… 120
用語集／付録を見る…………… 121

ライブラリー

- パソコンや別売品を利用して活用範囲を広げる… 122
「青空文庫」を読む…………… 123
テキストデータを読む…………… 129
しおりを使う…………… 130
追加した辞書をキーに割り当てる…(ショートカット) 131
SDメモリーカードを使って記憶容量を増やす… 132

キーワード
本文検索

- 日本語のキーワードから例文を調べる…………… 136

**複
数
書
検
索**

1つの言葉をいくつかの辞典で調べる…………… 138

**複
数
例
文
検
索**

例文や成句をいくつかの辞典で調べる…………… 140
優先的に表示する辞典を選ぶ…………… 142

**辞
典
機
能
を
使
っ
て
い
る
と
き
の
便
利
な
機
能**

調べた単語などの発音を聞く…………… (音声機能) 143
少し前に調べた言葉を再度調べる… (ストーリーサーチ) 145
ストーリーを消す…………… 146
意味や解説の画面で使われている言葉について調べる… (ジャンプ) 148
画面に表示する文字のサイズを変更する…………… 151
画面の文字を拡大する…………… (ズーム) 153
単語帳を使う…………… 154
単語帳／例文帳に登録する…………… 155
登録した単語／例文を見る…………… 156
覚えた単語／例文にチェックマークを付ける… 157
表示順を並べ替える…………… 158
登録した単語／例文を削除する…………… 159

**電
卓**

電卓を使う…………… 161
基本計算…………… 162
定数計算…………… 162
メモリーを使った計算…………… 163
キーを間違えて押したときは…………… 163
ゴハサン(クリア)にしたいときは…………… 164
エラー(“E”表示)になったときは…………… 164

**設
定
変
更**

設定(環境)を変更する…………… 165
キー入力音設定…………… 166
入力設定…………… 166
APO設定…………… 166
キーボード設定…………… 167
コントラスト設定…………… 167
すぐ出るサーチ設定…………… 167
音声設定…………… 168

各辞典の内容・著作権について…………… 169

付表・図(広辞苑)…………… 173

**と
こ
き
ん
は
な**

こんなメッセージが出たら……………	207
こんな症状がおこったら……………	212
リセットするときは……………	214
電池を取り換えたいときは……………	215
電池の取り扱い上の注意……………	217

**付
録**

ローマ字／かな対応表……………	219
仕様……………	222
別売品……………	223
さくいん……………	224
保証・アフターサービスについて……………	230
お客様ご相談窓口……………	232
保証規定……………	233

本機の特長

検索方法

◆すぐ出るサーチ

言葉を調べるために読みやスペルを入力するごとに、あてはまる候補を表示します。

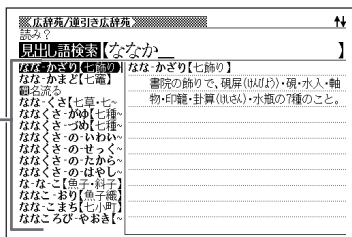

※読みやスペルをすべて入力してから検索する「一括検索」方法に切り替えることができます。 ▶▶ 165、167ページ

◆複数辞書検索

辞書(モード)間の垣根を越えて、1つの言葉を、いくつかの辞典(モード)で調べることができます。 ▶▶ 138ページ

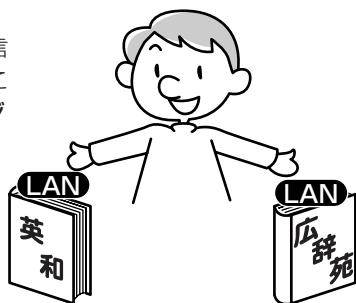

◆複数辞書例文検索

辞書(モード)間の垣根を越えて、いくつかの辞典(モード)から、例文を呼び出すことができます。 ▶▶ 140ページ

各辞典／モード共通の便利な機能

◆ガイド機能

各辞典の凡例(編集方針、利用のしかたなど)や収録内容の説明などを見ることができます。 ▶▶ 38ページ

◆ヒストリーサーチ機能

少し前に調べた言葉を再度調べたいとき、検索の履歴(ヒストリー)から直接辞典を引くことができます。 ▶▶ 145ページ

◆ジャンプ機能

意味や解説の中で使われている言葉について調べることができます。

▶▶ 148ページ

◆文字サイズ変更

画面に表示する文字の大きさを切り替えることができます。

▶▶ 151ページ

◆ズーム機能

画面の文字を拡大表示することができます。画数の多い漢字を確認するときなどに便利です。

▶▶ 153ページ

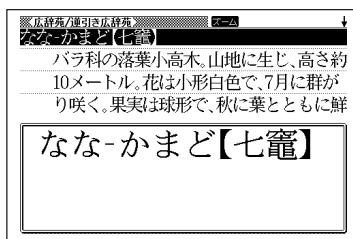

◆単語帳

調べた言葉や例文の中から、「覚えておきたい重要なもの」を単語帳に登録できます。また、覚えた単語や例文にチェックマークを付けて管理することもできます。

▶▶ 154ページ

◆ライブラリー機能

いろいろな辞典やテキストファイルを、パソコンを使って本機に読み込むことができます。

▶▶ 122ページ

◆プレビュー表示

候補の一覧表示中に、反転している見出し語の意味の一部を、画面の右に表示します。



◆レイアウト機能

- 言葉の一覧表示中のレイアウトを変えることができます。
- 言葉の意味表示中のレイアウトを変えることができます。

▶▶ 35ページ

「本機の画面に表示される字体」について

- ・「本機の画面に表示される字体」が、「新聞や書籍などで使われる印刷字体」と異なることがあります。
- ・本機の画面に表示される漢字には、パソコンなどで標準的に使われているJIS規格に準拠したフォント字体を使用しています。
- ・本機の表示ドット構成の関係上、簡略化した文字が表示されることがあります。

「データ中の商品名」について

- ・本機に収録している辞典などのデータ中に掲載されている商品名は、各社の商標または登録商標です。

各部のなまえ

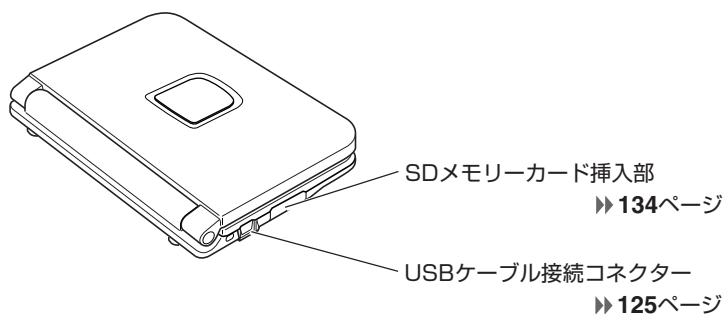
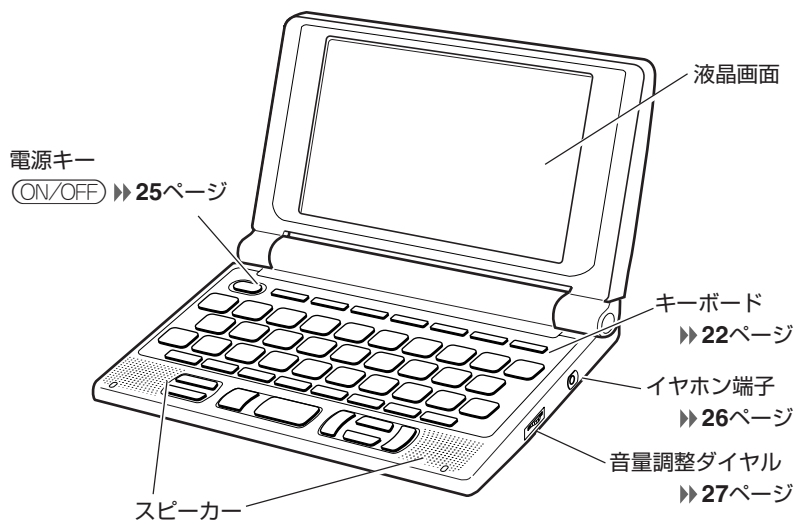

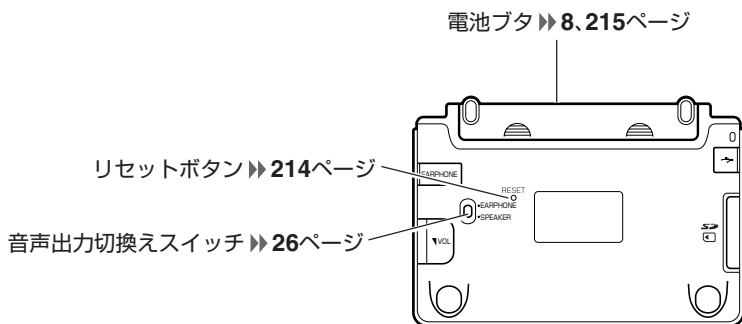

本機の開けかた

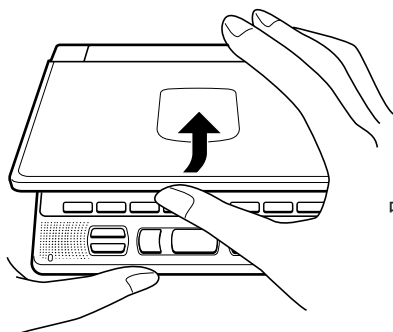

中央部分に指をかけて、開けます。

キーのなまえとはたらき



電源キー

ON/OFF



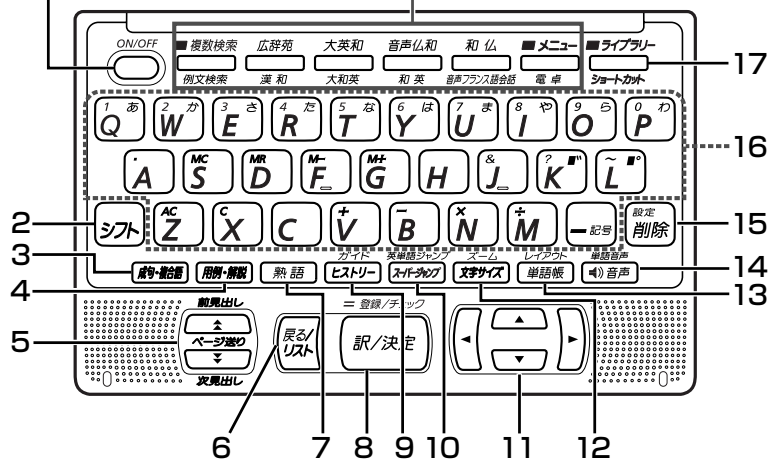



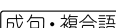





▶▶ 25ページ

1 辞典/モードキー



番号	表記	はたらき
1	(例) 	キーの上側に印刷されている辞典/モードを使うときは、このキーを押します。▶▶ 28ページ
	(例) 	キーの下側に印刷されている辞典/モードを使うときは、 シフト を押し、指を離してからこのキーを押します。▶▶ 28ページ
2		「?」や「~」を入力したり、「設定」や「ガイド」のような機能を使いたいときに押します。▶▶ 28、33、38、42、43、77、84、100、165ページ
3		「英和辞典」で、成句(英単語を使った熟語)や、英単語を使った複合語を調べるときに押します。▶▶ 75ページ

番号	表記	はたらき
4	用例・解説	用例や解説のある辞書で、それらを見るときに押します。▶▶76、113ページ
5		画面の表示に続きがあるときに押すと、画面を前後にめくることができます(ページ送り)。▶▶34ページ
	前見出し  次見出し 	1つ前または後の言葉の意味を表示させたいとき、 [シフト] を押し、指を離してから  または  を押します。▶▶33ページ
6	戻る/リスト	1つ前の操作に戻るときに押します。▶▶34ページ
		言葉の意味の画面で押すと、その言葉を含む言葉の一覧(リスト)が表示されます。▶▶35ページ
7	熟語	「漢和辞典」で、調べた漢字を使った熟語を調べるときに押します。▶▶64ページ
8	訳/決定	文字を入力したり項目を選んだ後に押すと、操作を進めることができます。▶▶32ページ
	<small>登録/チェック</small> 訳/決定	単語帳に単語などを登録したり、登録されている単語などにチェックマークを付けるときに、 [シフト] を押し、指を離してからこのキーを押します。▶▶155、157ページ
9	ヒストリー	少し前に調べた言葉を再度調べるときに押します。▶▶145ページ
	<small>ガイド</small> ヒストリー	ガイドを見るときに、 [シフト] を押し、指を離してからこのキーを押します。▶▶38ページ
10	スーパージャンプ	表示されている意味や解説の画面で使われている言葉を調べるときに押します。▶▶148ページ
	<small>英単語ジャンプ</small> スーパージャンプ	表示されている意味や解説の画面で使われている英単語を調べるときに、 [シフト] を押し、指を離してからこのキーを押します。▶▶148ページ
11		カーソル(白黒反転表示や、文字の下につく横線)を前後左右に1つずつ動かして、項目を選ぶことができます。▶▶32、45ページ
		画面の表示に続きがあるときは、押し続けると続きの画面に移動することができます。▶▶34ページ
12	文字サイズ	画面に表示する文字のサイズを変更したいときに押します。▶▶151ページ
	<small>ズーム</small> 文字サイズ	言葉の意味や解説の画面で文字を拡大して見たいときに、 [シフト] を押し、指を離してからこのキーを押します。▶▶153ページ

番号	表記	はたらき
13		「単語帳」を使うときに押します。▶▶ 154 ページ
	レイアウト 	画面のレイアウトを変更したいときに  を押し、指を離してからこのキーを押します。▶▶ 35 ページ
14		外国語の音声を聞くときに押します。▶▶ 143 ページ
	単語音声 	外国語の単語の発音を聞くときに  を押し、指を離してからこのキーを押します。▶▶ 143 ページ
15		文字を消すときに押します。▶▶ 45 ページ
	 	設定を変更したいときに、  を押し、指を離してからこのキーを押します。▶▶ 165 ページ
16	文字キー	文字や数字を入力するときに押します。▶▶ 39 ～ 44 ページ
17	ライブラリー 	「ライブラリー」機能を使うときに押します。▶▶ 126 、 128 、 131 ページ
	 ショートカット	「ライブラリー」機能であらかじめ設定してあるコンテンツを使うときに、  を押し、指を離してからこのキーを押します。▶▶ 131 ページ

※ 電卓機能で使うキーについては、**161**ページをご覧ください。

電源を入れる・切る

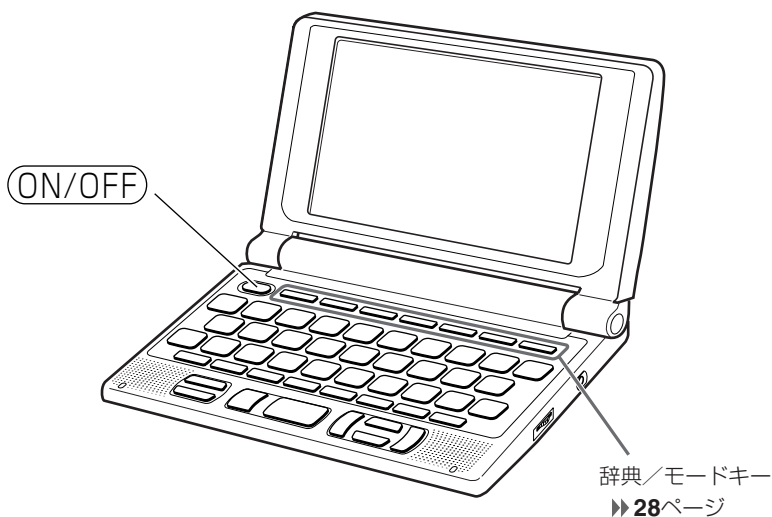

■電源を入れる

- 本機を開けると、自動的に電源が入ります。
- 電源が切れているときに(ON/OFF)を押すと、電源が入ります。
前回電源を切ったときと同じ画面が表示されます(レジューム機能)。
- 電源が切れているときに辞典／モードキーのいずれかを押すと、電源が入り、各辞典／モードの最初の画面が表示されます。
※前回電源を切ったときと同じ画面は表示されません。

■電源を切る

- 本機を閉じると、自動的に電源が切れます。
- 電源が入っているときに(ON/OFF)を押すと、電源が切れます。

-
- 無駄な電力消費を防ぐため、電源が入った状態で数分間何も操作をしないと、自動的に電源は切れます(オートパワーオフ)。
オートパワーオフまでの時間を設定することができます。▶▶ 165、166ページ

音声を聞く前に

内蔵スピーカーまたは付属の専用イヤホンで、「音声」を聞くことができます。▶▶143ページ

スピーカーを使う

- 1 本体裏面の音声出力切換えスイッチを「SPEAKER」側にします。

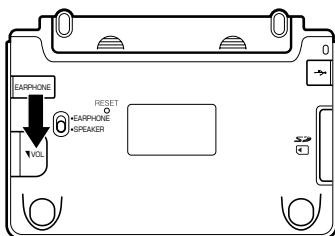

イヤホンを使う

- 1 イヤホンを接続します。

※ イヤホンのプラグは2段階に差し込む形状となっていますので、いったん差し込んだ後、必ず中までグッと押し込むようにして、しっかりと接続してください。

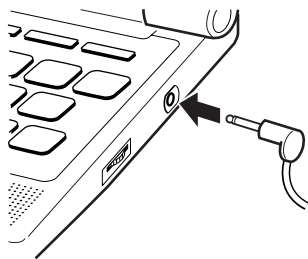

- 2 本体裏面の音声出力切換えスイッチを「EARPHONE」側にします。

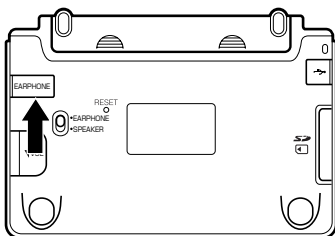

イヤホンについて

必ず付属の専用イヤホンをお使いください。

付属品以外のイヤホンをお使いになると、音が出なかったり、音質が変化してしまうことがあります。

音量の調整

右図のようにダイヤルを動かして音量を調節してください。

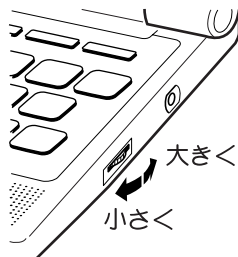

「辞典／モード」キーを押して選ぶ

「辞典／モード」キーに割り当てられている辞典／モードは、その「辞典／モード」キーを押して選ぶことができます。

キーの上側に名称が印刷されている辞典／モードを選ぶ

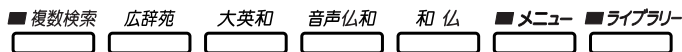

- 各「辞典／モード」キーを押します。

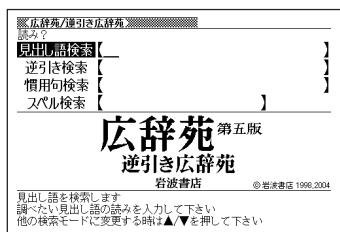

大英和

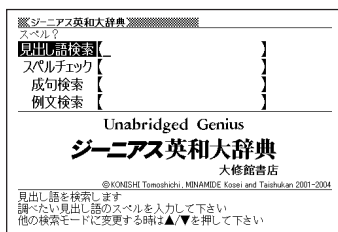

キーの下側に名称が印刷されている辞典／モードを選ぶ

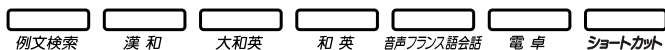

- 「シフト」押し、指を離してから各「辞典／モード」キーを押します。

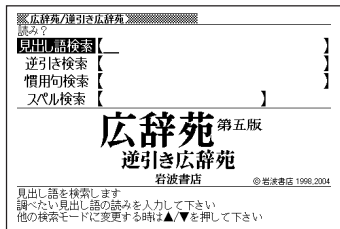

シフト

漢和

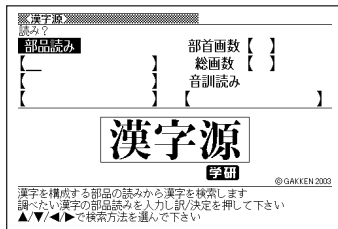

「メニュー」画面で選ぶ

メニュー画面からは「電卓以外のすべての辞典／モード」を選ぶことができます。

- **メニュー** を押してメニュー画面を表示させます。

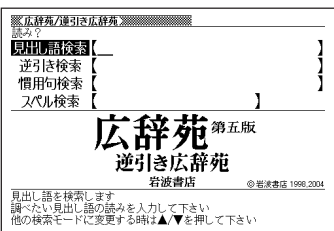

メニュー

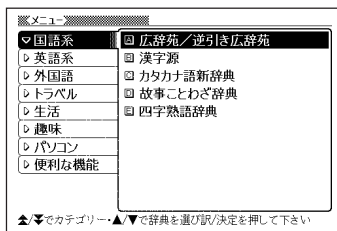

- **▼** または **▲** を押して、使いたい辞典／モードが属しているカテゴリーに **メニュー** を移動させます。

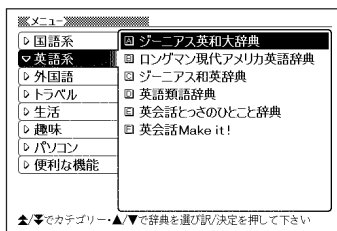
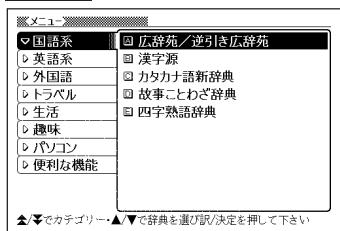

- **▼** または **▲** を押して、使いたい辞典／モードに **メニュー** を移動させます。

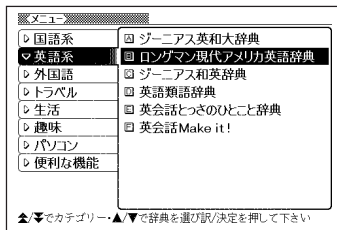
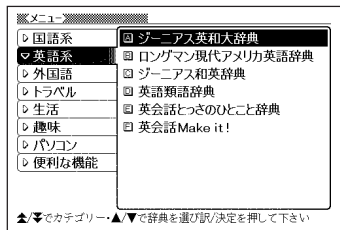

- ・ **訳／決定** を押します。

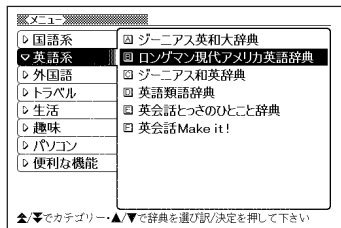

訳／決定



- ※ 各辞典／モード名の左のアルファベットキー(「A」～「F」)を押しても選ぶことができます。

各辞典／モードは、下記のカテゴリーに分類されています。

●国語系

- ・ 広辞苑／逆引き広辞苑
- ・ 漢字源
- ・ カタカナ語新辞典
- ・ 故事ことわざ辞典
- ・ 四字熟語辞典

●英語系

- ・ ジーニアス英和大辞典
- ・ ロングマン現代アメリカ英語辞典
- ・ ジーニアス和英辞典
- ・ 英語類語辞典
- ・ 英会話とっさのひとこと辞典
- ・ 英会話Make it!

●外国語

- ・ クラウン仏和辞典
- ・ コンサイス和仏辞典

●トラベル

- ・英語自遊自在
- ・フランス語自遊自在
- ・ビジネス英語自遊自在
- ・お助け英語自遊自在
- ・世界の料理・メニュー辞典

●生活

- ・百科事典マイペディア

●趣味

- ・ワインコンパニオン

●パソコン

- ・パソコン用語事典

●便利な機能

- ・ジーニアス大和英インデックス
- ・分野別小辞典(広辞苑より)
- ・分野別小事典(百科事典より)
- ・日本語キーワード例文検索(英和大辞典より)
- ・複数辞書検索
- ・複数辞書例文検索

基本の操作

単語や項目を選ぶ

■反転(■)や●を移動させて「訳／決定」を押す

【広辞苑/索引/広辞苑】

読み？

見出し語検索【ななか】

なな-かまど【七竈】

なな-かざり【七飾り】

なな-くさ【七草・七種】

なな-くさ-つめ【七種】

なな-くさ-の-いらい

なな-くさ-の-せっく

なな-くさ-の-たから

なな-こ【魚子・鱈子】

なな-こまち【七小町】

なな-ころび-やおき【

書院の飾りで、硯屏(いぶし)・硯・水入・軸物・印籠・卦簾(いさ)・水張の7種のこ。



【広辞苑/索引/広辞苑】

なな-かまど【七竈】

バラ科の落葉小高木。山地に生じ、高さ約10メートル。花は小形白色で、7月に群がり咲く。果実は球形で、秋に葉とともに鮮かに赤く色づき、落葉後も残る。材は堅くて腐朽しにくく、組工物に用い、7度かまどに入れても燃えないという俗説がある。近縁種にウラジロナナカマド・タカネナナカマド・ナンキンナナカマドなどがあ

【漢字原】

漢字原補選択中 1/6

部首読み

【さかな】

【しゅう】

部首画数

【 }]

総画数

【 }]

音訓読み

【 }]

𩺰 𩺱 𩺲 𩺳 𩺴 𩺵 𩺶 𩺷 𩺸 𩺹 𩺺 𩺻 𩺼 𩺽 𩺾 𩺿

▲▼/▶◀で調べたい漢字を選び訳/決定を押して下さい



【漢字原】

魚秋

【鱒】

総画20画 部首魚部

区点1966 J1S3362 7N1S8A82

字音 シュウ(シウ) ㄅ・シュウ(平) 尤<qiu>

意訳 どじょう/いなだ/かじか

《意味》

{名} どじょう(どちやう)。小川や沼にす

■「選択肢に付いているアルファベット」のキーを押す

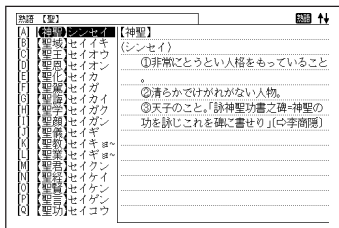

B

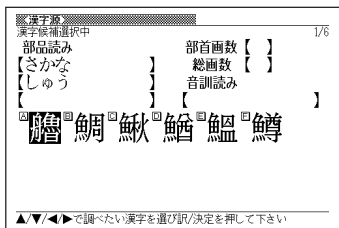
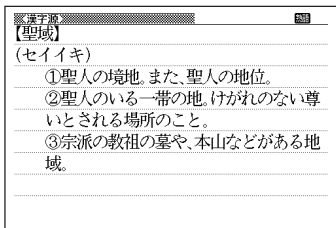

C

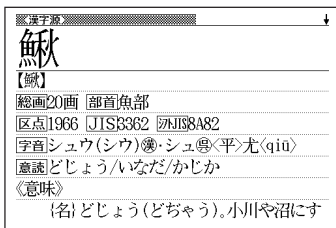

※本書では「反転()や●を移動させて【訳/決定】を押す」方法で説明を行います。

前後の見出し語を調べる

言葉の意味の画面で【シフト】を押し、指を離してから▲または▼を押すと、前または後の見出し語の意味を表示することができます。

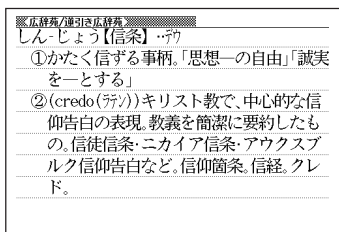

シフト

前見出し



シフト

次見出し

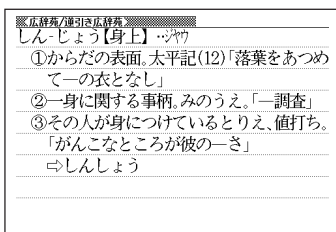

画面の続きを見る

画面の右上に↑または↓が表示されているときは、画面の上または下に続きがあります。

画面の右上に↑または↓が表示されているときは、画面の上または下に続きがあります。
↑…………… 画面の上には続きがあります。 ↓…………… 画面の下には続きがあります。

【広辞苑/運引広辞苑】 ↑

(柵すなわち横板のついた織機の意)

①「たなばたつめ」の略。古事記(上)「あめなるやおと一のうながせる」

②五節句の一。天の川の兩岸にある牽牛星

↑…………… 画面の上には続きがあります。
↓…………… 画面の下には続きがあります。

▲または▼を押すと、1画面ずつ切り替えることができます(ページ送り)。

▲または▼を押すと、1行ずつ切り替えることができます。

【広辞苑/運引広辞苑】 ↓

たなばた【棚機・七夕】

(柵すなわち横板のついた織機の意)

①「たなばたつめ」の略。古事記(上)「あめなるやおと一のうながせる」

②五節句の一。天の川の兩岸にある牽牛星と織女星とが年に1度相会するという、7月7日の夜、星を祭る年中行事。中国伝来の乞巧奠(きこうゑん)の風習と日本の神を待つ「たなばたつめ」の信仰とが習合したも

【広辞苑/運引広辞苑】 ↓

たなばた【棚機・七夕】

(柵すなわち横板のついた織機の意)

①「たなばたつめ」の略。古事記(上)「あめなるやおと一のうながせる」

②五節句の一。天の川の兩岸にある牽牛星と織女星とが年に1度相会するという、7月7日の夜、星を祭る年中行事。中国伝来の乞巧奠(きこうゑん)の風習と日本の神を待つ「たなばたつめ」の信仰とが習合したも

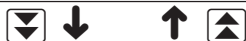

【広辞苑/運引広辞苑】 ↑

のであろう。奈良時代から行われ、江戸時代には民間にも広がった。庭前に供物をし、葉竹を立て、五色の短冊に歌や字を書いて飾りつけ、書道や裁縫の上達を祈る。七夕祭。銀河祭。星祭。【夏】。蜻蛉日記(上)「祇ひのほども過ぎぬらん、一は明日ばかりと思ふ」

⇐うま【七夕馬】

⇐おくり【七夕送り】

【広辞苑/運引広辞苑】 ↑

(柵すなわち横板のついた織機の意)

①「たなばたつめ」の略。古事記(上)「あめなるやおと一のうながせる」

②五節句の一。天の川の兩岸にある牽牛星と織女星とが年に1度相会するという、7月7日の夜、星を祭る年中行事。中国伝来の乞巧奠(きこうゑん)の風習と日本の神を待つ「たなばたつめ」の信仰とが習合したものであろう。奈良時代から行われ、江戸時

前の操作に戻る

操作を間違えたとき、戻る/リストを押すと1つ前の操作に戻ります。

【広辞苑/運引広辞苑】 ↑

読み？

見出し語検索【たなばた】

たなばた【棚機・七夕】

(柵すなわち横板のついた織機の意)

①「たなばたつめ」の略。古事記(上)「あめなるやおと一のうながせる」

②五節句の一。天の川の兩岸にある牽牛星と織女星とが年に1度相会するという、7月7日の夜、星を祭る年中行事。中国伝来の乞巧奠(きこうゑん)の風習と日本の神を待つ「たなばたつめ」の信仰とが習合したものであろう。奈良時代から行われ、江戸時代には民間にも広がった。庭前に供物を

訳/決定



戻る/リスト

【広辞苑/運引広辞苑】 ↓

たなばた【棚機・七夕】

(柵すなわち横板のついた織機の意)

①「たなばたつめ」の略。古事記(上)「あめなるやおと一のうながせる」

②五節句の一。天の川の兩岸にある牽牛星と織女星とが年に1度相会するという、7月7日の夜、星を祭る年中行事。中国伝来の乞巧奠(きこうゑん)の風習と日本の神を待つ「たなばたつめ」の信仰とが習合したも

一覧を見る

言葉の意味の画面で[戻る/リスト]を押すと、その言葉を含む一覧が表示されます。

広辞苑/漢字の広辞苑 たなばた【棚機・七夕】 (棚すなわち横板のついた織機の意) ①「たなばたつめ」の略。古事記(上)「あめなるやおとーのうながせる」 ②五節句の一。天の川の兩岸にある牽牛星と織女星とが年に1度相会するという。7月7日の夜、星を祭る年中行事。中国伝来の乞巧奠(きこうでん)の風習と日本の神を待つ「たなばたつめ」の信仰とが習合したも	戻る/リスト →
---	-------------

広辞苑/漢字の広辞苑 たなばた【棚機・七夕】 (棚すなわち横板のついた織機の意) ①「たなばたつめ」の略。古事記(上)「あめなるやおとーのうながせる」 ②五節句の一。天の川の兩岸にある牽牛星と織女星とが年に1度相会するという。7月7日の夜、星を祭る年中行事。中国伝来の乞巧奠(きこうでん)の風習と日本の神を待つ「たなばたつめ」の信仰とが習合したものであろう。奈良時代から行われ、江戸時代には民間にも広がった。庭前に供物を	戻る/リスト →
--	-------------

レイアウトを切り替える

■言葉の一覧画面でレイアウトを切り替える

言葉の一覧画面で[シフト]を押し、指を離してから[単語帳]を押すと、以下のよう
にレイアウトが切り替わります。

広辞苑/漢字の広辞苑 読み？ 見出し語検索【たなばた】 たなばた【棚機・七夕】 (棚すなわち横板のついた織機の意) ①「たなばたつめ」の略。古事記(上)「あめなるやおとーのうながせる」 ②五節句の一。天の川の兩岸にある牽牛星と織女星とが年に1度相会するという。7月7日の夜、星を祭る年中行事。中国伝来の乞巧奠(きこうでん)の風習と日本の神を待つ「たなばたつめ」の信仰とが習合したものであろう。奈良時代から行われ、江戸時代には民間にも広がった。庭前に供物を	シフト レイアウト 単語帳 → ← シフト レイアウト 単語帳
---	--

広辞苑/漢字の広辞苑 読み？ 見出し語検索【たなばた】 たなばた【棚機・七夕】 (棚すなわち横板のついた織機の意) ①「たなばたつめ」の略。古事記(上)「あめなるやおとーのうながせる」	シフト レイアウト 単語帳 → ← シフト レイアウト 単語帳
---	--

●次の一覧画面のときは切り替えができません。

- 成句
- 複合語
- 例文
- ヒストリー
- 複数辞書検索
- 複数辞書例文検索

■言葉の意味の画面でレイアウトを切り替える

言葉の意味の画面で[シフト]を押し、指を離してから^{レイアウト}[単語帳]を押すと、以下のよう
にレイアウトが切り替わります。

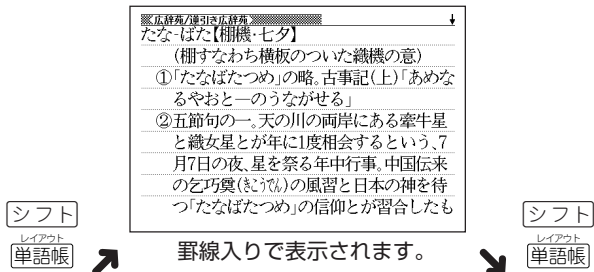

【広辞苑/精選国語辞典】
たなばた【棚機・七夕】
(棚すなわち横板のついた織機の意)
①「たなばたつめ」の略。古事記(上)「あめなるやおとーのうながせる」
②五節句の一。天の川の兩岸にある牽牛星と織女星とが年に1度相会するという。7月7日の夜、星を祭る年中行事。中国伝来の乞巧奠(きこうでん)の風習と日本の神を待つ「たなばたつめ」の信仰とが習合したものであろう。奈良時代から行われ、江戸時

罫線なしで表示されます。

【広辞苑/精選国語辞典】
たなばた【棚機・七夕】
(棚すなわち横板のついた織機の意)
①「たなばたつめ」の略。古事記(上)「あめなるやおとーのうながせる」
②五節句の一。天の川の兩岸にある牽牛星と織女星とが年に1度相会するという。7月7日の夜、星を祭る年中行事。中国伝来の乞巧奠(きこうでん)の風習と日本の神を待つ「たなばたつめ」の信仰とが習合したものであろう。奈良時代から行われ、江戸時代には民間にも広がった。庭前に供物を

通常表示より行間が狭くなり、行数を多く表示します。

●次の意味の画面のときは切り替えができません。

・ガイド

別の言葉を調べる

言葉の意味を確認した後に、同じ辞典／モードで別の言葉を調べたいときは、文字キーを押してその言葉を入力します。

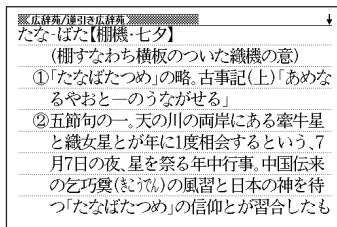

OR
I
H
I
M
E
→

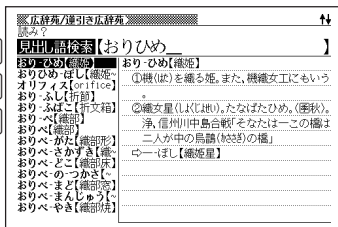

検索文字入力画面（辞典の最初の画面）に戻って、文字が入力されます。

別の辞典／モードに切り替える

別の辞典／モードに切り替えたいときは、使いたい辞典／モードキーを押す、またはメニューから選びます。

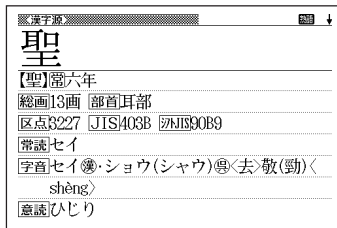

広辞苑

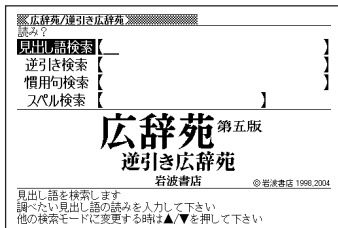

そのモードの最初の画面が表示されます。

辞典の凡例を見る(ガイド機能)

現在使用している辞典／モードの凡例(編集方針、利用のしかたなど)や収録内容の説明などを見ることができます。

- 1 **シフト** を押し、指を離してから
ガイド
ヒストリー を押します。



- 2 **▲** または **▼** を押して見たい項目
を反転させ、**戻/決定** を押します。

- ・ガイドが表示されます。
- ・**▲▼▲▼** のどれかを押し、スクロールしながらガイドを見ることができます。
- ・ガイド機能を終了するときは、**設定 削除** を押します。

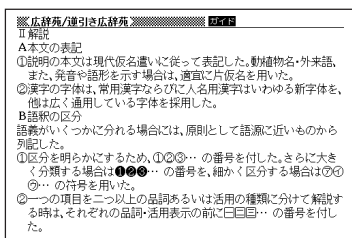

●次の機能を使用中にガイドを見ることはできません。

- ・ヒストリー削除
- ・設定
- ・電車
- ・複数辞書検索リスト表示中
- ・複数辞書例文検索リスト表示中
- ・複数辞書検索入力画面
- ・複数辞書例文検索入力画面
- ・単語帳選択画面
- ・単語帳リスト表示中

文字の入力方法

ひらがな、カタカナを入れる

「広辞苑」「ジーニアス和英辞典」「漢和辞典」などで日本語を入力するときは、キーボードは自動的にかな入力に切り替えられます。

「ローマ字かな入力」と「かなめくり入力」

(例)「みかん」と入力する

- ローマ字かな入力のときは

M I K A N N

みかん_

- かなめくり入力のときは

ま ま か わ わ わ わ わ

みかん

■ローマ字かな入力

ローマ字読みで入力する方法です。

ローマ字かな入力のキーボード

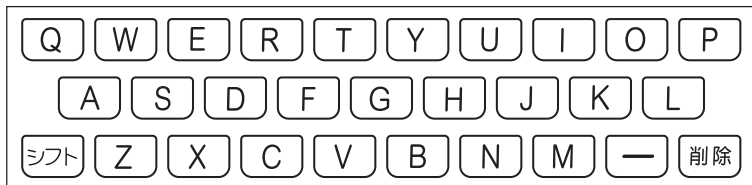

(例)「ものわかり」…… MONOWAKARI
「プロダクション」… PURODAKUSHONN

- ローマ字かな入力のつづりかたを確認するときは▶▶219ページ

- 拗音、促音、撥音、濁音、半濁音などの入力について知りたいときは

▶▶41ページ

■かなめくり入力

かなキーとそれを押す回数で文字を選び入力する方法です。

かなめくり入力のキーボード

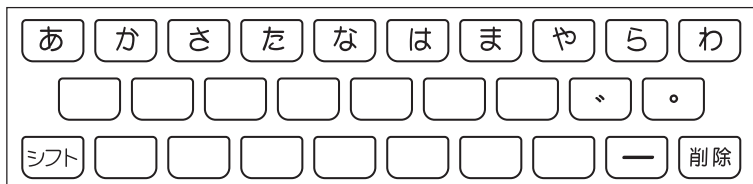

かなキーを押すごとに、入力できるひらがなやカタカナが切り替わります。

回数 \ キー	あ	か	さ	た	な	は	ま	や	ら	わ
1	あ	か	さ	た	な	は	ま	や	ら	わ
2	い	き	し	ち	に	ひ	み	ゆ	り	ゐ
3	う	く	す	つ	ぬ	ふ	む	よ	る	ゑ
4	え	け	せ	て	ね	へ	め	ゃ	れ	を
5	お	こ	そ	と	の	ほ	も	ゅ	ろ	ん
6	あ			っ				よ		わ
7	い									
8	う									
9	え									
10	お									

この方式を使う前には、次ページの操作が必要です。

工場出荷時には「ローマ字かな入力」方式に設定されており、そのまま以下の操作をしても「っっっ...」としか入力できません。

(例)「ものわかり」…… ままままま ななななな わからら
「プロダクション」… ははは ららららら た かかか
さ さ や や や や や わ わ わ わ わ

- 「かなめくり入力」で、同じ行の文字を続けて入力するときは、▶を押して字を入力する位置を移動した後、かなキーを押します。

(例)「あい」… あ ▶ あ あ

- ひらがな、カタカナを入力するのは、各辞典／モードでの「読み」入力の場合です。

「ローマ字かな入力」方式を「かなめくり入力」方式に切り替える

1

シフト を押し、指を離してから **削除** を押します。

「設定項目」が表示されます。
「環境設定」が選ばれています。

2

訳 / 決定 を押します。

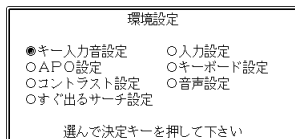

3

▶ **▼** と押して、「キーボード設定」の横に●を移動させ、**訳 / 決定** を押します。

4

▼ を押して、「かなめくり入力」の横に●を移動させ、**訳 / 決定** を押します。

いろいろな文字を入れる

「[◌]」や「[◌]」のついた文字(濁音、半濁音)や「よ」(拗音)「っ」(促音)など小さな文字は、次の表のように入力します。

	例	ローマ字かな入力	かなめくり入力
濁音	きず	K I Z U	かかざささ [◌]
半濁音	ぱい	P A I	は [◌] ああ
拗音	きょう	K Y O U	かかややややややあああ
促音	らっこ	R A K K O	らたたたたたたかかかかか
撥音	いんこ	I N N K O	ああわわわわわかかかかか
長音	えーる	E R U	ああああーららら

※次の位置に「[◌]」が入力されていると、検索はできません。

「入力に間違いがあります」と表示した後、前の表示に戻ります。

- ・単語の先頭(「すぐ出るサーチ OFF」のとき)

アルファベットを入れる

「英和辞典」「英語類語辞典」などでアルファベットを入力するときは、キーボードは自動的にアルファベット入力に切り替えられます。

アルファベット入力のキーボード

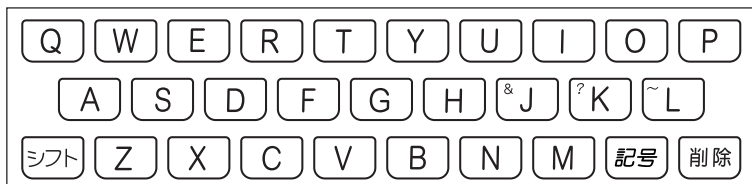

アルファベットの書かれた文字キーを押すと、その文字が入力されます。

(例)「Internet」と入力する

I N T E R N E T

internet_

※「&」、「?」、「~」などは、**シフト**を押し、次に**シフト**から指を離して入力したい記号の位置のキーを押します。

●英単語のスペルに関わらず、アルファベットはすべて小文字で入力されます。

●アルファベットを入力するのは、下記の場合です。

・以下の辞典／モードでの「スペル」入力

広辞苑(スペル検索) 略語検索(カタカナ語新辞典)

ジーニアス英和大辞典 英英辞典 英語類語辞典

英会話とっさのひとこと辞典 英会話 Make it! クラウン仏和辞典

コンサイス和仏辞典 世界の料理・メニュー辞典 ワインコンパニオン

パソコン用語事典 複数辞書検索(英文検索) 複数辞書例文検索

・各辞典／モードでの項目選択

フランス語のアルファベットを入れる

「クラウン仏和辞典」でアルファベットを入力するときは、キーボードは自動的にアルファベット入力に切り替えられます。

アルファベット入力のキーボード

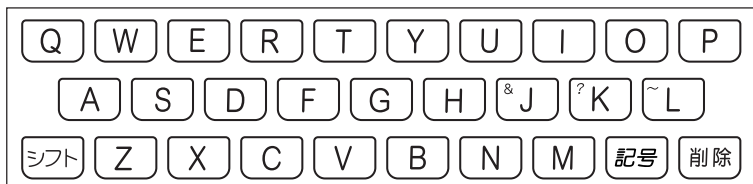

アルファベットの書かれた文字キーを押すと、その文字が入力されます。

■検索語の入力

- ・ アクサン・テギュなどの綴り字記号、ハイフン等を除いた形で入力してください。
例：「café」は「cafe」と入力
「peut-être」は「peutetre」と入力
- ・ çはcと、œはoeと入力してください。
例：「ça」は「ca」と入力
「cœur」は「coeur」と入力
- ・ 代名動詞はseまたはs'を除いた形で入力してください。
例：「s'envoler」は「envoler」と入力

(例)「année」と入力する

文字キー(ここでは **A** **N** **N** **E** **E**)を押します。

※「&」、「?」、「~」は、**シフト**を押し、次に**シフト**から指を離して入力したい記号の位置のキーを押します。

- 単語のスペルに関わらず、アルファベットはすべて小文字で入力されます。
- フランス語のアルファベットを入力するのは、「クラウン仏和辞典」を使う場合です。

数字を入れる

「漢和辞典の画数などに数字を入力するとき」や「電卓を使うとき」などは、キーボードは自動的に数字入力に切り替えられます。

数字入力のキーボード

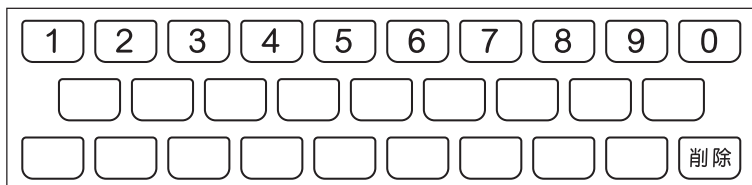

数字の書かれた文字キーを押すと、その数字が入力されます。

(例)「15」を入力する

1 5

15

●数字を入力するのは、下記の場合です。

- ・漢和辞典での「部首画数」または「総画数」の入力
- ・四字熟語辞典で漢字 1 文字を手がかりに調べるときの「部首画数」または「総画数」の入力
- ・電卓

間違って入れた文字を直す

間違って入力した文字の消しかたと直しかたを説明します。

文字を消す

- 1 ◀または▶を押して、消したい文字の下にカーソルを移動させます。

なあなかまご

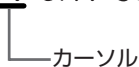

- 2 を押します。

ななかまご

カーソルの位置の文字が消えます。

※ カーソルが最後の文字の右側にあるときに を押すと、最後の文字が消えます。

※ 入力したすべての文字を消すときは、を押します。

文字を直す

文字の入力設定が「挿入」か「上書き」かによって、文字の直し方は変わります。工場出荷時には「挿入」に設定されています。

「上書き」で入力したいときは、「入力設定」を切り替えてください。▶▶165、166ページ

■挿入

すでに入力してある文字を消さずに、文字を入力する方法です。

1 ◀または▶を押して、間違った文字の下にカーソルを移動させます。

なあかまご
└──カーソル

2 を押して、間違った文字を消します。

なかまご

3 正しい文字を入力します。

ななかまご

正しい文字が追加されます。

■上書き

すでに入力してある文字を上から書き換えながら、文字を入力する方法です。

1 ◀または▶を押して、間違った文字の下にカーソルを移動させます。

なあかまご
└──カーソル

2 正しい文字を入力します。

ななかまご

間違った文字が正しい文字に置き換わります。

調べたい言葉が見つからないときは

次のポイントを確認してください。

■長音符(ー)を含んだカタカナ語の収録順にご注意ください

「ー(音をのばす部分)」を含んだカタカナ語は、「ー」の読みをかなに直した位置に収録されています。

例えば「ナイーブ」は、「ナイブ」の位置ではなく、「ナイイブ」の位置にあります。

…内意(ないい)→ナイーブ→内印(ないいん)→…

■「ぢ」「じ」・「づ」「ず」を取り違えていませんか？

広辞苑の見出しは『現代仮名遣い』によっています。

「町中」は「まちぢゅう」でなく「まちじゅう」、「稲妻」は「いなづま」でなく「いなずま」となります。

■バ行にないときに「ヴ」をご覧になりましたか？

外国の固有名詞では、[V]の発音の多くは「ヴ」のかなで表記してあります。

●読みはひらがなで14文字まで入力できます。

最後につく文字から言葉を調べる (逆引き広辞苑)

「～人」「～雪」など、言葉の最後につく文字から、「異邦人」「細雪」などの言葉を検索することができます。

1 **広辞苑** を押します。

2 を押して「逆引き検索」を選びます。

3 調べたい文字をひらがなで入力します。

ひらがなの入れかた ▶▶ 39ページ

ここでは「～雪」という言葉を調べるため、「ゆき」と入れます。

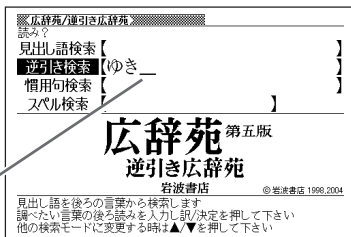

4 **訳／決定** を押します。

あてはまる言葉の一覧が表示されます。

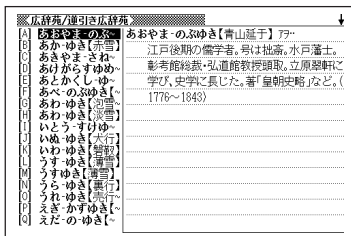

5 のどれかを押して調べたい言葉を反転させ、 **訳／決定** を押します。

意味が表示されます。

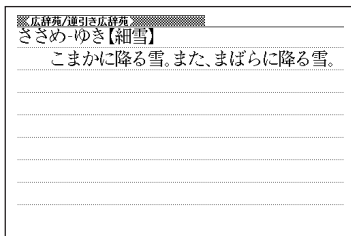

言葉を手がかりに慣用句を調べる(慣用句検索)

■大切！慣用句検索のポイント

- 慣用句の全文を入力して慣用句を検索することはできません。

必ず単語を入力してください。

(例)「猿も木から落ちる」を検索する

→ ×「さるもきからおちる」と入力する

○「さる」「き」「おちる」のどれかを入力する

全文を入力して調べるときは、「日本語の意味を調べる」

(▶▶47ページ)の方法で行ってください。

- 動詞・形容詞を入力して調べるときは、必ず終止形にしてください。

(例)「立つ鳥跡を濁さず」を検索する → ×「にござす」 ○「にござ」

「にござ」と入力すると、次の慣用句が一覧表示されます。

跡を濁す 御茶を濁す 口を濁す 言葉を濁す 立つ鳥跡を濁さず

1 を押します。

2 を押して「慣用句検索」を選び、手がかりにする言葉をひらがなで入力します。

ひらがなの入れかた▶▶39ページ

ここでは「脇目も振らず」を調べるため、「ふる」と入れます。

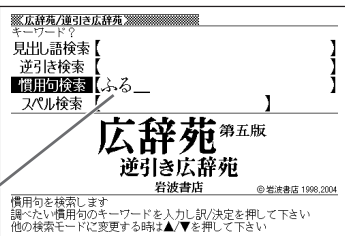

3 を押します。

あてはまる慣用句の一覧が表示されます。

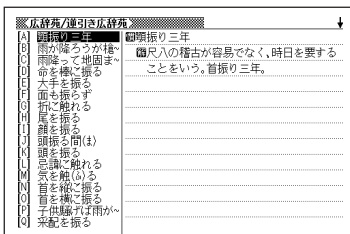

4

▲ ▼ ▲ ▼ のどれかを押して調べたい慣用句を反転させ、
 訳／決定 を押します。

意味が表示されます。

広辞苑/連引き広辞苑 脇目も振らず 脇よそ見もせず。専心その事につとめるさまにいう。

分野をしばって言葉を調べる(広辞苑)

「広辞苑」の中で分野をしばって、言葉などを調べることができます。
分野別小辞典(広辞苑)は、以下のように分かれています。

《 人名小辞典 》

分類

- 日本
- 中国・朝鮮
- ヨーロッパ・北アメリカ
- インド・アフリカなど

《 地名小辞典 》

大分類

- 日本(全国)
- 北海道
- 東北地方
- 関東地方
- 中部地方
- 近畿地方
- 中国地方
- 四国地方
- 九州地方
- アジア
- ヨーロッパ
- 北アメリカ
- その他の地域

小分類

- 自然・公園・観光地など
- 国名・都市名など
- 歴史的地名
- その他

《 作品名小辞典 》

大分類

- 日本
- 外国

小分類

- 文学
- 芸能
- 能・狂言
- 歌舞伎・浄瑠璃
- 音楽・舞踊
- 映画・演劇・美術
- 宗教書
- 歴史・思想・学術・記録

《 季語小辞典 》

大分類

- 新年
- 春
- 夏
- 秋
- 冬

小分類

- 時候・天文・気象・地形
- 行事・祭事・習俗・俗信
- 衣食住
- 人事(遊び・病気など)
- 農耕・狩猟・漁労など
- 動物
- 植物

《 慣用句小辞典 》

キーワードを入力して、慣用句を調べます。

(例)「作品名小辞典」で調べる

1 「分野別小辞典(広辞苑より)」を選びます。

辞典／モードの選びかた ▶▶ 29ページ

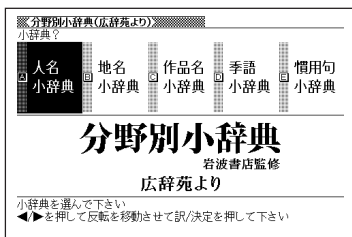

2 ▶を押して「作品名小辞典」を反転させ、**訳／決定**を押します。

3 ▲または▼を押して調べたい分類を反転させ、**訳／決定**を押します。
・ここでは「日本」を選んでいきます。

4 ▲または▼を押して調べたい分類を反転させ、**訳／決定**を押します。
・ここでは「音楽・舞踊」を選んでいきます。

5 調べたい言葉をひらがなで入力します。

ひらがなの入れかた ▶▶ 39ページ

ここでは「蓬菜(ほうらい)」を調べるため、「ほうらい」と入れていきます。読みを入力していくと、あてはまる候補(見出し語)が表示されます。ここでは「ほ」と入力したところで「蓬菜」が表示されます。

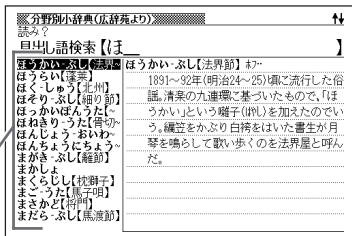

6 ▲▼▲▼のどれかを押して調べたい言葉を反転させ、**訳／決定**を押します。

意味が表示されます。

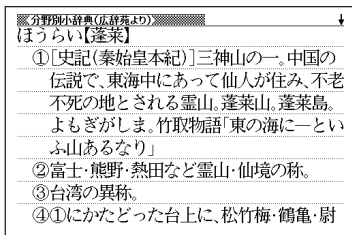

●読みはひらがなで14文字まで入力できます。

(例)「慣用句小辞典」で調べる

■大切！慣用句小辞典を使うときのポイント

- 慣用句の全文を入力して慣用句を検索することはできません。
必ず単語を入力してください。

(例)「猿も木から落ちる」を検索する

→ ×「さるもきからおちる」と入力する

○「さる」「き」「おちる」のどれかを入力する

全文を入力して調べるときは、広辞苑の「日本語の意味を調べる」(▶▶47ページ)の方法で行ってください。

- 動詞・形容詞を入力して調べるときは、必ず終止形にしてください。

(例)「立つ鳥跡を濁さず」を検索する → ×「にごさず」 ○「にごす」

「にごす」と入力すると、次の慣用句が一覧表示されます。

跡を濁す 御茶を濁す 口を濁す 言葉を濁す 立つ鳥跡を濁さず

1 「分野別小辞典(広辞苑より)」を選びます。

辞典／モードの選びかた ▶▶29ページ

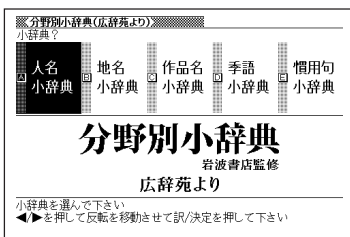

2 ▶を押して「慣用句小辞典」を反転させて「訳／決定」を押し、キーワードをひらがなで入力します。

ひらがなの入れかた ▶▶39ページ

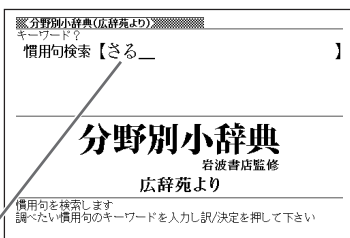

ここでは「猿も木から落ちる」を調べるため、「さる」と入れます。

3 を押します。

あてはまる慣用句の一覧が表示されます。

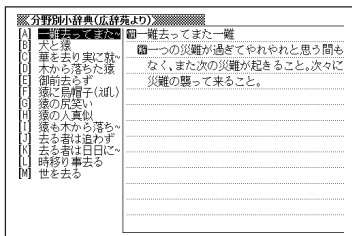

4 のどれかを押して調べたい慣用句を反転させ、を押します。

意味が表示されます。

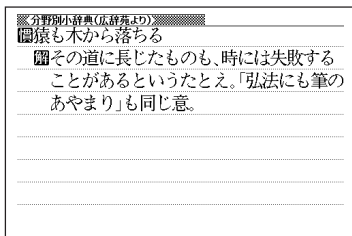

●キーワードはひらがなで14文字まで入力できます。

4

▲▼◀▶⬆️⬇️のどれかを押し
して、調べたい漢字を反転させ、

訳／決定を押します。

解説が表示されます。

漢字		
鯛		
【鯛】		
総画	19画	部首
区点	3468	JIS
	4264	91E2
字音	チョウ(テウ)	響
	平	蕭(diao)
意読	たい	
《名付け》		
	たい	

●読みはひらがなで8文字まで入力できます。

4 ▲▼◀▶⬆️⬇️のどれかを押し
て調べたい部首を反転させ、
【訳／決定】を押します。

選んだ部首が表示されます。

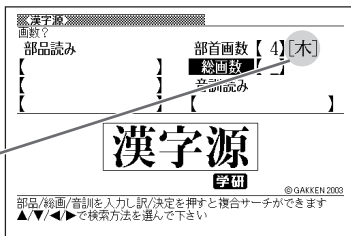

5 【訳／決定】を押します。

「木」を部首とする漢字の一覧が表示されます。

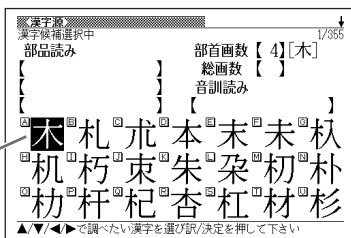

6 ▲▼◀▶⬆️⬇️のどれかを押し
て調べたい漢字を反転させ、
【訳／決定】を押します。

解説が表示されます。

熟語があるとき表示されます。
▶▶ 詳しくは64ページ

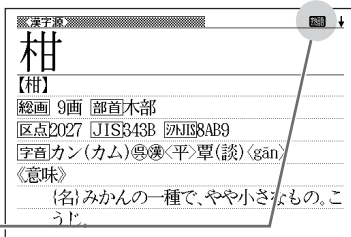

●漢字の部首は、その漢字の成り立ちなどからどの部首に分類するか学説が分かれるものがあります。

また、引くことを考慮して形から分類することもあり、辞典によって異なることがあります。

●部首画数は1～17画まで入力できます。

総画数から漢字を調べる

1 **シフト** を押し、指を離してから を押し、次に **▲▼◀▶** のどれかを押しして「総画数」を反転させます。

2 調べたい漢字の総画数を入力します。

画数(数字)の入れかた ▶▶ 44ページ

ここでは「柑」を調べるため、総画数の「9」を入れます。

総画数を入力し直すときは **印** **削除** を押し、再度入力します。

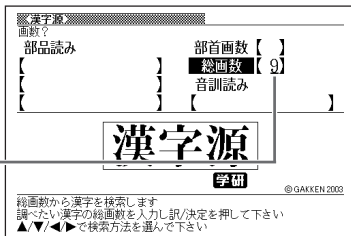

3 **訳 / 決定** を押しします。

9画の漢字の一覧が表示されます。

「現在反転している漢字が、候補全体の何番目に位置しているか」を表しています。

この例では、候補が468個ある中の1番目の漢字が反転していることを表しています。

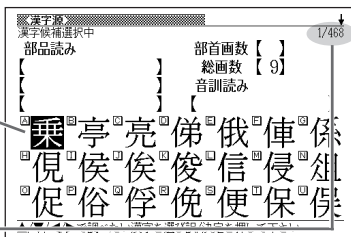

4 **▲▼◀▶** のどれかを押し、調べたい漢字を反転させ、

訳 / 決定 を押しします。

熟語があるとき表示されます。

▶▶ 詳しくは64ページ

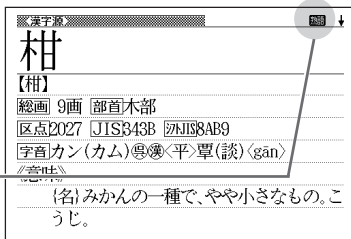

- 漢字の画数は、活字の違いや書き方により、数え方が異なる場合があります。
- 総画数は1～30画まで入力できます。

音読みや訓読みから漢字を調べる

1 **シフト** を押し、指を離してから を押し、次に **▲▼◀▶** のどれかを押しして「音訓読み」を反転させます。

2 調べたい漢字の読みをひらがなで入力します。

ひらがなの入れかた ▶▶ 39ページ

ここでは「柑」を調べるため、「かん」と入れます。

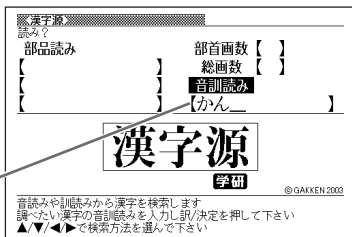

3 **訳/決定** を押します。

「かん」という読み
の漢字の一覧が表示されます。

「現在反転している漢字が、候補全体の何番目に位置しているか」を表しています。

この例では、候補が167個ある中の1番目の漢字が反転していることを表しています。

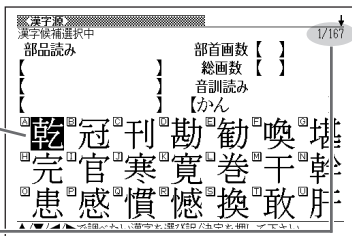

4 **▲▼◀▶▲▼** のどれかを押し、調べたい漢字を反転させ、

訳/決定 を押します。
解説が表示されます。

熟語があるとき表示されます。
▶▶ 詳しくは64ページ

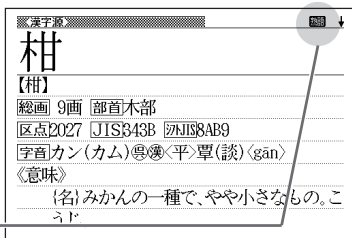

●読みはひらがなで8文字まで入力できます。

絞り込む条件を組み合わせる(複合サーチ)

「部品読み」「部首画数」「総画数」「音訓読み」を組み合わせ、候補の漢字を絞り込むことができます。

1 **シフト** を押し、指を離してから を押します。

2 条件を入力します。

ここでは「柑」を調べます。
部品読みに「き」と「かん」を入れ、総画数に「9」を入れます。

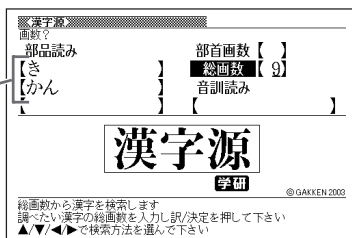

3 **訳/決定** を押します。

あてはまる漢字の一覧が表示されます。

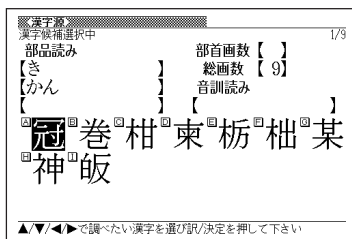

4 **▲▼◀▶⬆️⬇️** のどれかを押し、調べたい漢字を反転させ、**訳/決定** を押します。

解説が表示されます。

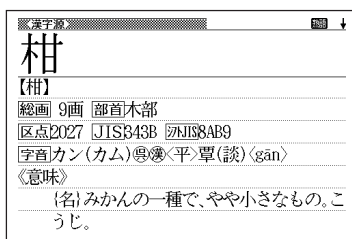

カタカナ語を調べる

1 「カタカナ語新辞典」を選びます。

辞典／モードの選びかた ▶▶ 29ページ

「見出し語検索」が反転していることを確認します。

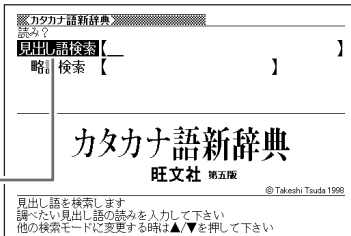

2 調べたい言葉をカタカナで入力します。

カタカナの入れかた ▶▶ 39ページ

ここでは「バリアフリー」を調べます。
読みを入力していくと、あてはまる候補が表示されます。
ここでは「バリ」と入力したところで「バリアフリー」が表示されます。

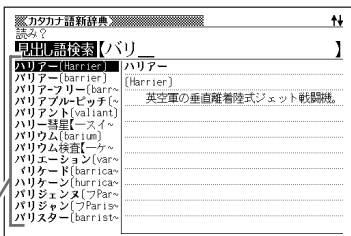

3 ▲▼▲▼のどれかを押して調べたい言葉を反転させ、[訳／決定]を押します。

意味が表示されます。

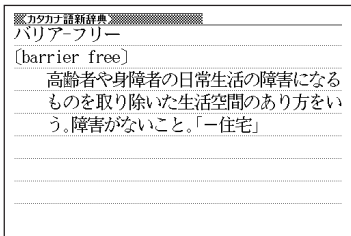

●読みはカタカナで14文字まで入力できます。

略語(IT, WHOなど)を調べる

1 「カタカナ語新辞典」を選びます。
辞典／モードの選びかた ▶▶ 29ページ

2 ▼を押して「略語検索」を反転させます。

3 調べたい言葉をアルファベットで
入力します。
アルファベットの入れかた ▶▶ 42ページ

ここでは「IT」を調べます。

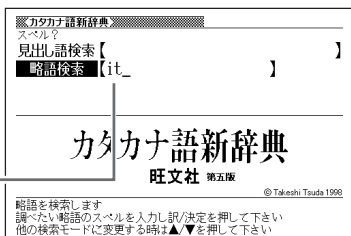

4 [訳／決定]を押します。

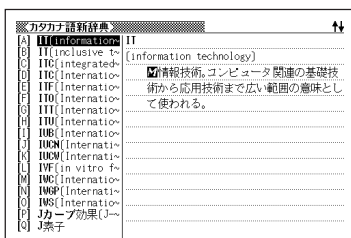

5 ▲▼▲▼のどれかを押して調べたい略語を反転させ、[訳／決定]を押します。
説明が表示されます。

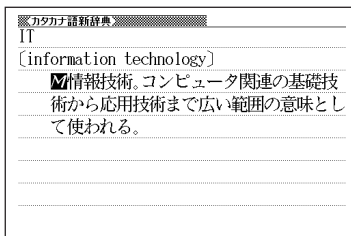

●略語はアルファベットで20文字まで入力できます。

読みから故事やことわざを調べる

1 「故事ことわざ辞典」を選びます。

辞典／モードの選びかた ▶▶ 29ページ

「読みから探す」が反転していることを確認します。

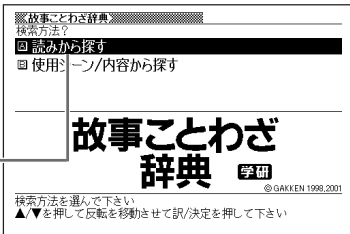

2 **訳／決定** を押します。

3 読みをひらがなで入力します。

ひらがなの入れかた ▶▶ 39ページ

ここでは「猫に小判」を調べます。
読みを入力していくと、あてはまる候補が表示されます。
ここでは「ねこ」と入力したところで「猫に小判」が表示されます。

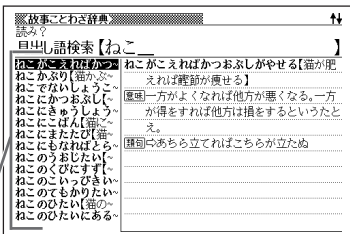

4 ▲▼▲▼のどれかを押して調べたい「故事」や「ことわざ」を反転させ、**訳／決定** を押します。

説明が表示されます。

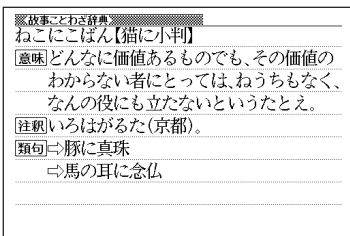

●読みはひらがなで14文字まで入力できます。

シーンや内容から故事やことわざを調べる

1 「故事ことわざ辞典」を選びます。

辞典／モードの選びかた ▶▶ 29ページ

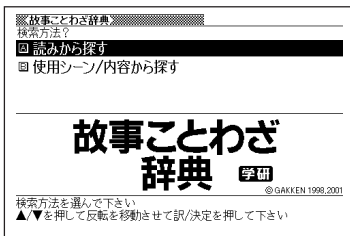

2 ▼を押して「使用シーン/内容から探す」を反転させ、**訳／決定**を押します。

3 ▲▼▲▼のどれかを押して調べたい使用シーン／内容を反転させ、**訳／決定**を押します。

4 ▲▼▲▼のどれかを押して調べたい「故事」や「ことわざ」を反転させ、**訳／決定**を押します。

説明が表示されます。

