

単語帳を使う

「覚えておきたい重要な言葉／例文」などを登録できます。
単語帳は、下記の各エリアに分かれていて、合計で1500個まで登録できます。

- 単語帳 (英英 / 英和)
- 例文帳
- 成句帳
- 単語帳 (和英)
- 単語帳 (漢和)
- 単語帳 (日本語系)

単語帳／例文帳に登録する

1 「登録したい言葉／例文」の意味の画面にします。

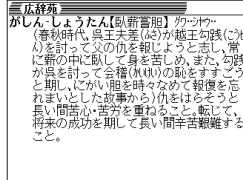

下記の状態からは、登録できません。
• 各辞典(モード)のリスト表示中

2 **[シフト]** を押し、指を離してから **[訳／決定]** を押します。

単語帳に登録されます。

登録した単語／例文を見る

1 **[単語帳]** を押します。

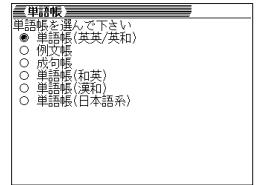

2 **[▲]** または **[▼]** を押して、見たい単語／例文が登録されているエリアの横に **[●]** を移動させ、**[訳／決定]** を押します。

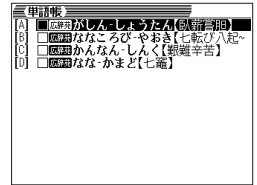

3 **[▲]** または **[▼]** を押して、見たい単語／例文を反転させます。

4 **[訳／決定]** を押します。

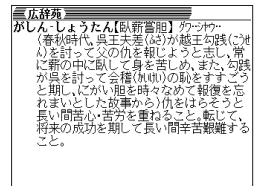

辞典機能を使っているときの便利な機能

学習を終えた単語／例文にチェックマークを付ける

覚えた単語／例文に、チェックマークを付けることができます。
また、チェックマークの有無を基準に、単語／例文の表示順を並べ替えることもできます。▶▶ 103ページ

1 **[単語帳]** を押します。

2 **[▲]** または **[▼]** を押して、チェックマークを付ける単語／例文が登録されているエリアの横に **[●]** を移動させ、**[訳／決定]** を押します。

3 **[▲]** または **[▼]** を押して、チェックマークを付ける単語／例文を反転させます。

4 **[シフト]** を押し、指を離してから **[訳／決定]** を押します。

内にチェックマークが付きます。

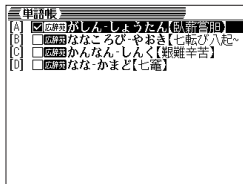

表示順を並べ替える

単語帳のデータ表示中は、並び順設定は行えません。

1 **[シフト]** を押し、指を離してから **[削除]** を押します。

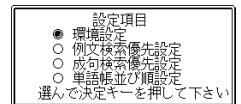

2 **[▲]** または **[▼]** を押して「単語帳並び順設定」の横に **[●]** を移動させ、**[訳／決定]** を押します。

3 **[▲]** または **[▼]** を押して並び替えるものの横に **[●]** を移動させ、**[訳／決定]** を押します。

4 **[▲]** または **[▼]** を押して選びたい並び替え方法の横に **[●]** を移動させ、**[訳／決定]** を押します。

辞典機能を使っているときの便利な機能

●チェックマークをはずすときは、リスト表示中に、はずす単語／例文を反転させて、**[シフト]** を押し、指を離してから **[訳／決定]** を押します。

登録した単語／例文を削除する

■ 1件ずつ削除する

- 1 **単語帳** を押します。
- 2 **▲** または **▼** を押して、削除する単語／例文が登録されているエリアの横に **●** を移動させ、**訳／決定** を押します。
- 3 **▲** または **▼** を押して、削除する単語／例文を反転させます。
- 4 **削除** を押します。
- 5 **▲** または **▼** を押して「反転中のデータを削除(1件)」の横に **●** を移動させ、**訳／決定** を押します。

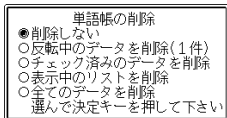

■ 複数の単語／例文を一度に削除する

「表示しているエリア内のチェックマークが付いている単語／例文」、「表示しているエリア内のすべての単語／例文」、「単語帳に登録したすべての単語／例文」を一度に削除できます。
「表示しているエリア内のチェックマークが付いている単語／例文」、「表示しているエリア内のすべての単語／例文」を削除するときは、そのエリアを選んだ状態で操作を始めます。

- 1 単語帳のリスト表示にします。
- 2 **削除** を押します。
- 3 **▲** または **▼** を押して選びたい削除方法の横に **●** を移動させ、**訳／決定** を押します。

「表示しているエリア内のチェックマークが付いている単語／例文」を削除

「表示しているエリア内のすべての単語／例文」を削除

「単語帳に登録したすべての単語／例文」を削除

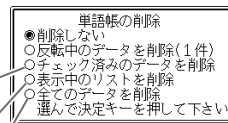

辞典機能を使っているときの便利な機能

電卓を使う

足し算や割り算などの四則演算、定数計算、メモリー計算ができます。

- 1 **シフト** を押し、指を離してから **電卓** を押します。
電卓の画面が表示されます。

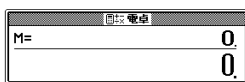

- 2 次ページからの計算例を参考に、計算を行ってください。

電卓入力のキーボード

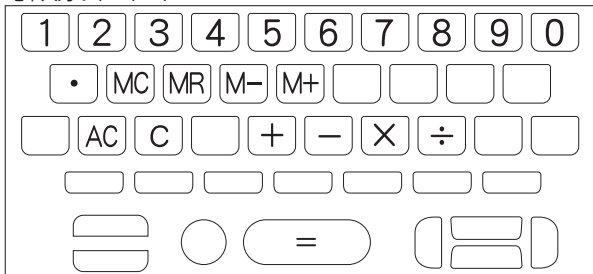

基本計算

- 1 計算を始めるときは **AC** を押します。
- 2 **+** **-** **×** **÷** のいずれかを押すと、その命を表示します(計算例では省略します)。

例題	操作	表示窓
53+123-63=113	AC 53 + 123 - 63 =	0. 53. 176. 113.
963×(23-56)=-31779	23 - 56 × 963 =	-33 -31'779.

定数計算

- 1 定数にしたい数値を置数した後、計算命令キーを2回押します。その数値と命令がセットされ、「K」と命を表示します。
- 2 以降は「数値**=**」と押します。

例題	操作	表示窓
12+23=35	23 + + 12 =	K+ 35.
45+23=68	45 =	K+ 68.
2.3×12=27.6	12 × × 2.3 =	K× 27.6
4.5×12=54	4.5 =	K× 54.
17+17+17+17=68	17 + + + + =	K+ 68.

電卓

メモリーを使った計算

メモリーを使って計算するときは、以下のキーを押します。

- **M+**…独立メモリーに数値を加えます。
- **M-**…独立メモリーから数値を引きます。
- **MR**…独立メモリーに記憶されている数値を表示します。
- **MC**…独立メモリー内容をクリアします。

例題	操作	表示窓
● 合計計算 80×9=720	MC 80 × 9 M+	M=720. 720.
-) 50×6=300	50 × 6 M-	M=420. 300.
+) 20×3= 60 (合計) 480	20 × 3 M+ MR	M=480. 60. M=480. 480.
● 応用計算 193.2÷23= 8.4	MC 193.2 M+ ÷ 23 =	M=193.2 8.4
193.2÷28= 6.9	MR ÷ 28 =	M=193.2 6.9
123-193.2=-70.2	123 - MR =	M=193.2 -70.2

キーを間違えて押したときは

■数字のタッチミス(置数ミス)

- 1 **C**を押します。
表示が“0.”になります。
- 2 続けて置数し直します。

■計算命令キー(+、×、÷)のいずれかの押し間違い

- 1 続けて正しい計算命令キーを押します。

108

ゴハサン(クリア)にしたいときは

- 1 **AC**を押します。
独立メモリー内の数値を除いて、すべてをクリアします。

エラー(“E”表示)になったときは

以下のような状態になると“E”を表示し、計算できなくなります。

■計算途中の数値または答えの整数部が12桁を超えたとき

このとき表示されている数値は、小数点を「兆の位」とした概算の答えです。

例題	操作	表示窓
1234567×7418529÷ 9兆1586億7109万1940	1234567 × 7418529 ÷	E←I←表示 9.15867109194 ↑兆の位

■独立メモリーに記憶された数値の整数部が12桁を超えたとき

このとき“0.”が表示されます。ただし、独立メモリー内には桁オーバーする前の数値が保護されています。

■6÷0のように、除数0のわり算を行ったとき

電卓

- エラーになったとき(“E”を表示したとき)、計算を続ける場合は**C**を、新たな計算を始める場合は**AC**を押してください。
- 戻る/リスト**を押すと、電卓の画面が消え、電卓機能が終了します。

109

設定(環境)を変更する

本機のいろいろな設定を、使いやすいように変更することができます。

各辞典の最初(辞典キーを押した直後)の画面で操作を始めると、すべての設定項目を変更できます。

- 1 **シフト** を押し、指を離してから
削除 を押します。
設定項目が表示されます。

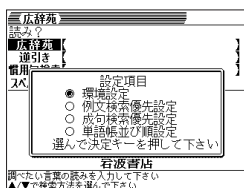

- 2 **▲**または**▼**を押して「環境設定」の横に●を移動させ、**訳/決定**を押します。

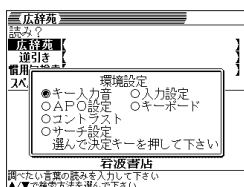

- 3 **▲▼◀▶**のどれかを押して、変更したい設定の横に●を移動させ、**訳/決定**を押します。

キー入力音設定

キーを押したとき、音を鳴らすか鳴らさないかを設定します。工場出荷時は「OFF」に設定されています。

- ON …… 音を鳴らす
- OFF …… 音を鳴らさない

- 1 **▲**または**▼**を押して「ON」または「OFF」の横に●を移動させ、**訳/決定**を押します。

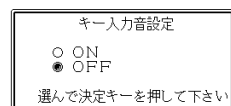

入力設定

文字の入力方法を、「挿入」または「上書き」に設定します(「挿入」と「上書き」▶▶35ページ)。工場出荷時は「挿入」に設定されています。

- 1 **▲**または**▼**を押して「挿入」または「上書き」の横に●を移動させ、**訳/決定**を押します。

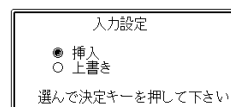

APO設定

オートパワーオフまでの時間を設定します(オートパワーオフについて▶▶19ページ)。工場出荷時は「6分」(約6分間)に設定されています。

- 1 **▲▼◀▶**のどれかを押して時間の横に●を移動させ、**訳/決定**を押します。

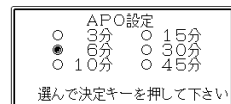

110

111

設定変更

キーボード設定

ひらがなの入力方法を、「ローマ字かな入力」または「かなめくり入力」に設定します（「ローマ字かな入力」と「かなめくり入力」▶▶29ページ）。工場出荷時は「ローマ字かな入力」に設定されています。

▲または▼を押して「ローマ字かな入力」または「かなめくり入力」の横に●を移動させ、**訳/決定**を押します。

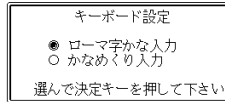

コントラスト設定

画面の明るさを調整できます。

◀または▶を押して画面の明るさを調整し、**訳/決定**を押します。

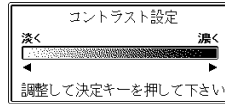

- ◀ …… 画面は淡く（明るく）なります。
- ▶ …… 画面は濃く（暗く）なります。

サーチ設定

読みやスペルを入力して調べるときの検索方法を切り替えることができます。工場出荷時は、「すぐ出るサーチ ON」に設定されています。

- ON …… 読みやスペルを入力するごとに、候補を表示します。
- OFF …… 読みやスペルをすべて入力してから、検索します（一括検索）。

▲または▼を押して「ON」または「OFF」の横に●を移動させ、**訳/決定**を押します。



■一括検索を使って調べる（「すぐ出るサーチ OFF」）

- 1 調べたい言葉の読みやスペルをすべて入力します。
- 2 **訳/決定**を押します。
入力した読みやスペルと同じ、または近い言葉の一覧が表示されます。あてはまる言葉が1つしかないときは、言葉の意味が表示されます。
- 3 ▲▼▲▼のどれかを押して、調べたい言葉を反転させます。
- 4 **訳/決定**を押します。
言葉の意味が表示されます。

「各辞典の著作権」などについて

《著作権に関するご注意》

本機に収録した各辞典／モードの内容は、下記の各編者／監修者および各発行所の著作物を、各編者／監修者および各発行所のご協力を得て編集してあります。本機に収録した内容および本書の一部または全部を無断で転載・複写することは禁止されています。

また、個人としてご利用になるほかは、著作権法上、各編者／監修者、各発行所および当社に無断では使用できませんのでご注意ください。

※各編者／監修者の敬称は、略させていただきます。

《その他のご注意》

- 画面表示の都合、その他の事情により、各編者／監修者や各発行所の監修に基づき、書籍版と異なる表示をした箇所があります。また、書籍版に基づいて編集したのものに関しては、「書籍版発行後の社会情勢の変化」などには対応していない場合があります。
- 本機に収録した各辞典は、それぞれの書籍版辞典に基づいて出版社より、電子データとして作成、提供されております。それぞれの辞典における誤記（誤植）、誤用につきまして、弊社ではその責任を負いかねますので、あらかじめご承知おきください。

広辞苑・分野別小辞典(広辞苑より)

- 広辞苑 第五版**
©岩波書店 1998, 2002
編者 新村出
発行所 株式会社 岩波書店
※「広辞苑」は株式会社岩波書店の登録商標です。
※「広辞苑 第五版」のデータを引用した著作物を公表する場合は、出版名・発行社名を明記してください。
※写真・図・表・付録は収録されておりません。収録項目は約230,000項目です。
※「逆引き広辞苑 第五版対応」について
書籍版「逆引き広辞苑 第五版対応」(岩波書店辞典編集部編)収録の「囲み記事」は、この製品には収録されておりません。
本機は、書籍版「広辞苑第五版」の全項目について「逆引き(後方一致)検索」を行うことができます。

漢和辞典

- 漢字源 JIS版
©GAKKEN 2001
編者 藤堂明保 松本昭 竹田晃
発行所 株式会社 学習研究社
※写真・図・表・付録は収録されておりません。
※書籍版「漢字源」(親字10,028字/熟語約75,000語収録)に基づいて「漢字源(JIS版)」(親字6,355字/熟語約45,000語)として編集し、収録しています。

英和辞典

- ジーニアス英和辞典 第3版
©KONISHI Tomoshichi, MINAMIDE Kosei and Taishukan 2001-2004
編集主幹 小西友七 南出康世
発行所 株式会社 大修館書店
※写真・図・表・付録は収録されておりません。収録語数は約95,000語です。

和英辞典

- ジーニアス和英辞典 第2版
©KONISHI Tomoshichi, MINAMIDE Kosei and Taishukan 2003-2004
編集主幹 小西友七 南出康世
発行所 株式会社 大修館書店
※図・表・付録などは収録されておりません。収録語数は約82,000語です。

経済・ビジネス用語辞典

- ※ビジネスに必携の定番の8辞書を統合して収録しています。
- 経済新語辞典2003年度版**
©日本経済新聞社
※写真・図・表は収録されておりません。収録語数は約3,500語です。
- 経営用語辞典**
©工藤秀幸
※収録語数は約700語です。
- 株式用語辞典**
©日本経済新聞社
※図・表は収録されておりません。収録語数は約700語です。
- 金融用語辞典**
©深尾光洋
※収録語数は約800語です。

●流通用語辞典

©日本経済新聞社

※収録語数は約500語です。

●保険用語辞典

©広海孝一・堀善多

※収録語数は約1,100語です。

●会計用語辞典

©日本経済新聞社

※収録語数は約800語です。

●広告用語辞典

©日本広告研究所

※収録語数は約1,100語です。

最新略語小辞典

●日経エレクトロニクス 最新略語小辞典2003

©日経BP社 2003

編集

日経エレクトロニクス編集部

発行所

日経BP社

※書籍版は市販されておりません。収録語数は約2,600語です。

パソコン用語事典

●日経パソコン用語事典 最新「デジタルAV用語集」、「デジタルカメラ用語集」収録

©日経BP社 2003

編集

日経パソコン編集

発行所

日経BP社

※書籍版「日経パソコン用語事典2004」に基づいて、最新のデータ・項目を改訂および追加収録しています。

※写真・図・表・一部の付録などは収録されておりません。収録項目は約4,100項目です。

英語自遊自在

●ひとり歩き of 英語自遊自在

©JTB 2003

発行所

JTB

※書籍版に基づくデータから会話部分(約2,400例文)を収録しております。

スペイン語自遊自在

●ひとり歩き of スペイン語自遊自在

©JTB 2003

発行所

JTB

※書籍版に基づくデータから会話部分(約2,000例文)を収録しております。

ドイツ語自遊自在

●ひとり歩き of ドイツ語自遊自在

©JTB 2003

発行所

JTB

※書籍版に基づくデータから会話部分(約2,000例文)を収録しております。

フランス語自遊自在

●ひとり歩き of フランス語自遊自在

©JTB 2003

発行所

JTB

※書籍版に基づくデータから会話部分(約2,100例文)を収録しております。

イタリア語自遊自在

●ひとり歩き of イタリア語自遊自在

©JTB 2003

発行所

JTB

※書籍版に基づくデータから会話部分(約2,200例文)を収録しております。

お助け英語自遊自在

●困ったときのお助け英語自遊自在

©JTB 2001

発行所

JTB

※書籍版に基づくデータから会話部分(約1,200例文)を収録しております。

ビジネス英語自遊自在

●ひとり歩き of ビジネス英語自遊自在

©JTB 2001

発行所

JTB

※書籍版に基づくデータから会話部分(約2,700例文)を収録しております。

世界の料理・メニュー辞典

●世界の料理・メニュー辞典 米・英・西・独・仏・伊編

©GAKKEN 2001

発行所

株式会社 学習研究社

※書籍版「世界の料理・メニュー辞典」(30カ国収録)に基づいて「世界の料理・メニュー辞典(米・英・西・独・仏・伊編)」として編集し、収録しています。収録例語数は約3,200語です。

英会話 とっさのひとこと辞典

●英会話 とっさのひとこと辞典

©Ichiro Tatsumi, Sky Heather Tatsumi, 1998

編者

巽一朗 巽スカイ・ヘザー

発行所

株式会社DHC

※図・表・付録は収録されておりません。収録例文数は約8,000例文です。

英英辞典

●Longman Advanced American Dictionary

©Pearson Education Limited 2000

発行所

Pearson Education

※写真・図・表・付録は収録されておりません。

収録語数は約84,000語です。

付表・図(広辞苑)

・見出し語の解説画面の中に「→○○○(表)」と表示されたときは、この付表を参照してください。

(例)「→天皇(表)」と表示されたときは、「天皇」を参照してください。

・図については、付表の後にまとめました。

【目次】

あ行	酵素 …………… 127
アイビーリーグ …………… 121	皇朝十二銭 …………… 127
足利 …………… 121	後漢 …………… 127
位階 …………… 121	五行 …………… 127
一般角(図) …………… 151	国際収支 …………… 128
遺伝暗号 …………… 122	国際単位系 …………… 128
インド …………… 122	国民の祝日 …………… 128
雲級 …………… 122	五胡十六国 …………… 128
千支 …………… 123	五摂家 …………… 128
江戸幕府 …………… 123	五代 …………… 129
オリンピック競技 …………… 123	五代十国 …………… 129
オリンボス …………… 123	さ行
音名 …………… 124	西国三十三所 …………… 130
か行	四国八十八箇所 …………… 129
階級 …………… 124	錯角(図) …………… 151
楽器 …………… 124	三角関数(図) …………… 151
鎌倉幕府 …………… 125	算木(図) …………… 151
紙 …………… 125	十干 …………… 130
カンパス …………… 124	十干十二支 …………… 131
九卿1 …………… 125	執権 …………… 129
九卿2 …………… 125	四等官 …………… 129
九星 …………… 125	私年号 …………… 130
強弱記号 …………… 125	尺貫法 …………… 130
行政 …………… 126	周期表 …………… 132
共役角(図) …………… 151	十三経注疏 …………… 133
ギリシア文字 …………… 126	十三仏 …………… 133
結婚記念日 …………… 126	十二神将 …………… 133
甲州街道 …………… 126	十二門 …………… 133

十二律 133
十八櫛林 133
植物帯 134
植物ホルモン 134
諸子百家 134
晋 134
清 134
親族 135
震度階級 136
前漢 135
染色体 136
宋 137
奏法記号 137
速度標語 137

対当関係(図) 152
大関係 138

断層図(図) 152
地質年代 138
秩父三十三所 138
中国 138
天気記号 139
天皇 139
唐 139

同位角(図) 152
東海道五十三次 140
徳川 140

中山道 140
南北朝時代 140
二十四史 141
二十四節気 141
日光街道 141
能楽 141
能面 142

は行
発光生物 142
発酵 142
発想標語 142
パラフィン 143
ハロゲン 143
坂東三十三所 145
病原体 145
舞曲 144
藤原 145
仏像 146
フロン 145
分国法 145
変体仮名 146
北条 146
ボクシング 146
ま行
源 147
明 147
室町幕府 147
命数法 147
モンゴル帝国 147
紋所 148
や行
ヤードポンド法 148
養老律令 148
ら行
六国史 149
律令制 149
令外官 149
暦法 149
ローマ字 150
ローマ数字 150
ロシア文字 150
わ行
渡り鳥 150

た行
対当関係(図) 152
大関係 138
平 138
断層図(図) 152
地質年代 138
秩父三十三所 138
中国 138
天気記号 139
天皇 139
唐 139
同位角(図) 152
東海道五十三次 140
徳川 140
な行
中山道 140
南北朝時代 140
二十四史 141
二十四節気 141
日光街道 141
能楽 141
能面 142

わ行
渡り鳥 150

●付表

【アイビーリーグ】

アイビーリーグ
大学名 所在地 創立年
ハーヴァード マサチューセッツ州ケンブリッジ 1836
イエール コネチカット州ニューヘヴン 1701
ペンシルヴァニア ペンシルヴァニア州フィラデルフィア 1740

【足利】

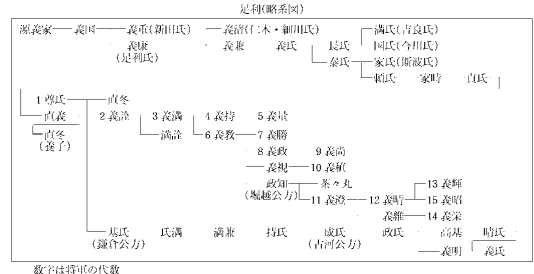

【位階】

位階(大臣・准大臣)

親上 諸王・諸公 親正 諸正 親下 諸正
親上 正六位上
親正 正六位下
親下 正六位上
正五位上
正五位下
正四位上
正四位下
正三位上
正三位下
正二位上
正二位下
正一位上
正一位下

括弧に正五位上は少初階下の各階に外位がある。例、外正五位上

【遺伝暗号】

遺伝暗号
I (塩基の第1文字) アミノ酸 コドン
U UUU フェニルアラニン UCU
UUA UUC UUU ユーレイシス UUU

【インド】

インドの主な王朝
北西地方 紀元前6世紀~前3世紀
中央部 前1世紀?~後3世紀
南 前1世紀?~後3世紀

【雲級】

雲級
類 略号
巻雲 Ci
巻積雲 Cs
巻積雲 Cs
高積雲 Ac
高層雲 As
乱層雲 Ns
層積雲 Sc
層雲 St
積雲 Cu
積乱雲 Ch

【干支】

干支
1 甲子(あらいごうし)
2 乙丑(いごうし)
3 丙寅(ひだりたね)
4 丁卯(ていぼう)

【江戸幕府】

江戸幕府(将軍表)
代数 氏名 父 母 在任期間 没年
1 徳川家康 松平定頼 木月氏おたけ 1603-1656 1656

【オリンポス】

オリンポスの十二神
神名 ローマ名
ゼウス ジュピター
ヘラ ジュノー

【オリンピック競技】

オリンピック競技
オリンピック夏季大会
オリンピック冬季大会
回 開催年 開催地 回 開催年 開催地

[音名]

音名表: 国名, 本位音, 変位音(ハの場合), 日本, 英米, ドイツ, イタリア, フランス

[楽器]

楽器の種類: 打楽器, 弦楽器, 管楽器, 鍵盤楽器, その他

[階級]

生物の分類階級: 界, 門, 綱, 目, 科, 属, 種

[カンパス]

カンパスの号数表(単位:cm): 号, F, P, M

[鎌倉幕府]

鎌倉幕府(将軍一覧): 代数, 氏名, 父, 母, 在任期間, 没年

[九星]

九星表: 名称, 五行, 方位, 八卦

[九卿1]

九卿1表: 四代, 職務, 六官

[九卿2]

九卿2表: 漢代, 別稱, 官制, 職務

[強弱記号]

強弱記号の例: 記号, 標語, 意味

[行政]

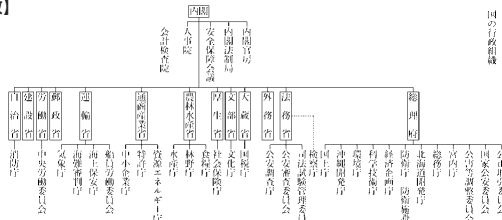

[ギリシア文字]

ギリシア文字表: 大文字, 小文字, 名称

[結婚記念日]

結婚記念日(記念式): 1年目, 2年目, 3年目, 4年目, 5年目, 6年目, 7年目, 8年目, 9年目, 10年目

[甲州街道]

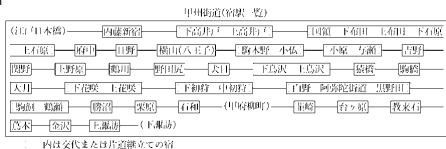

[酵素]

酵素の分類: 大分類・作用, 主成分, 大分類・作用, 主成分

[後漢]

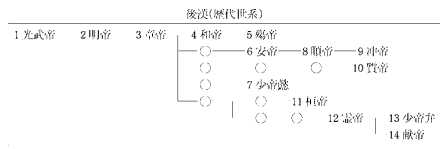

[皇朝十二銭]

皇朝十二銭表: 名称, 発行年

[五行]

五行表: 五行, 時季, 方位, 色, 五行配, 十二支, 星

【国際収支】

Table with 2 columns: 国際収支 (International收支) and 経常収支 (Current account). Rows include 貿易収支 (Trade balance), 所得収支 (Income balance), 経常収支 (Current account), 資本収支 (Capital account), 収支差 (Balance of payments), 外債償還 (External debt repayment), 誤差漏過 (Errors and omissions).

【国際単位系】

Table of SI units (SI基本単位) and derived units (SI派生単位). Columns include 量 (Quantity), 名称 (Name), 記号 (Symbol), 名称 (Name), 記号 (Symbol), 単位 (Unit).

【五胡十六国】

Table of the Five Huns and Sixteen Kingdoms (五胡十六国). Columns include 五胡 (Five Huns), 十六国 (Sixteen Kingdoms), and 年代 (Period).

【国民の祝日】

Table of National Holidays (国民の祝日). Columns include 名称 (Name), 月日 (Date), and 備考 (Remarks).

【五摂家】

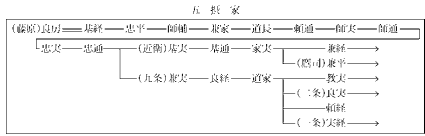

【五代】

Table of the Five Dynasties (五代). Columns include 王朝名 (Dynasty Name), 年代 (Period).

【五代十国】

Table of the Five Dynasties and Ten Kingdoms (五代十国). Columns include 国名 (Country Name), 年代 (Period).

【四国八十八箇所】

Table of the Four Countries and Eighty-eight Sites (四国八十八箇所). Columns include 聖名 (Holy Name), 別称名 (Alternative Name), 聖名 (Holy Name), 別称名 (Alternative Name).

【執権】

Table of Shikken (執権). Columns include 代数 (Generation), 氏名 (Name), 在職期間 (In office period), 没年 (Year of death).

【四等官】

Table of Four Grades of Officials (四等官). Columns include 長官 (Senior Official), 次官 (Second Official), 判官 (Judge), 主典 (Chief Clerk).

【西国三十三所】

Table of the 33 Sites in the West (西国三十三所). Columns include 原聖名 (Original Name), 寺名 (Temple Name), 原聖名 (Original Name), 寺名 (Temple Name).

【私年号】

Table of Private Year Names (私年号). Columns include 名称 (Name), 使用例 (Usage Example), 名称 (Name), 使用例 (Usage Example).

【十干十二支】

Table of the Ten Heavenly Stems and Twelve Earthly Branches (十干十二支). Columns include 干支 (Heavenly Stem and Earthly Branch), 西暦 (Gregorian Calendar), 和暦 (Japanese Calendar).

【十干】

Table of the Ten Heavenly Stems (十干). Columns include 甲 (A), 乙 (B), 丙 (C), 丁 (D), 戊 (E), 己 (F), 庚 (G), 辛 (H), 壬 (I), 癸 (J).

【尺貫法】

Table of the Rikugan-ho (尺貫法) system. Columns include 長さ (Length), 体積 (Volume), 面積 (Area), 質量 (Mass).

付表・図(広辞苑)

付表・図(広辞苑)

元素の周期表 (Periodic Table of Elements)

元素記号の左の数字は原子番号

元素記号の右の数字は原子番号 (Element symbols with atomic numbers)

十三経注疏 (Thirteen Classics Annotations)

十三仏 (Thirteen Buddhas)

付表・図(広辞苑)

十二門 (Twelve Gates)

十二神将 (Twelve Deities)

十二律 (Twelve Musical Notes)

十八檀林 (Eighteen Forests)

植物帯 (Vegetation Zones)

諸子百家 (Schools of Thought)

植物ホルモン (Plant Hormones)

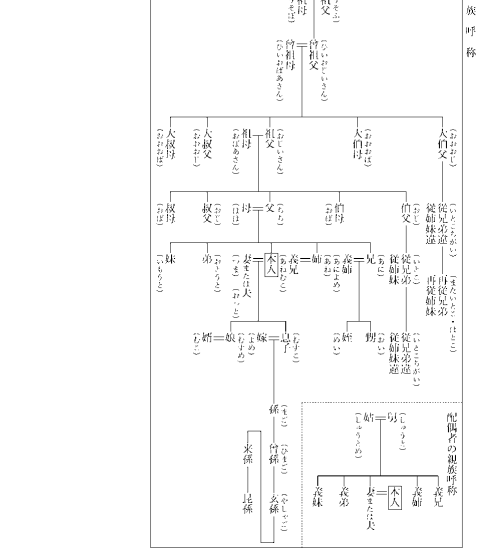

付表・図(広辞苑)

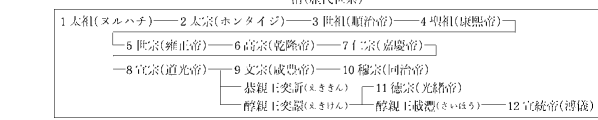
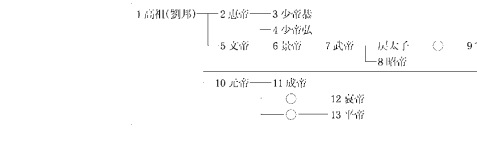
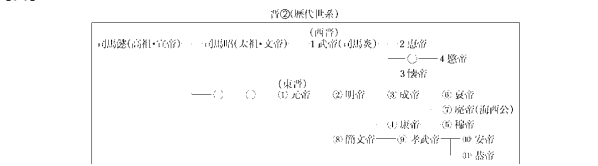

【東海道五十三次】

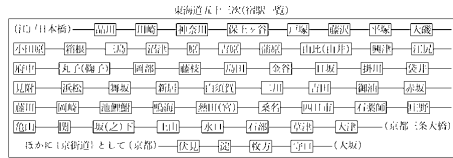

【徳川】

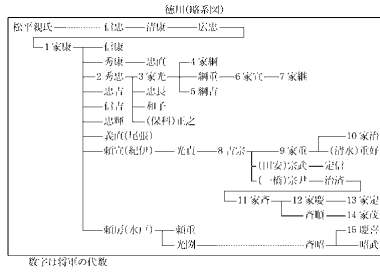

【中山道】

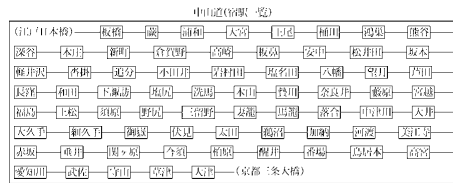

【南北朝時代】

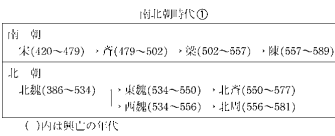

【二十四史】

Table listing the 24 Histories (二十四史) with columns for author, title, and completion date.

【二十四節気】

Table of the 24 solar terms (二十四節気) with columns for name, date, and season.

【日光街道】

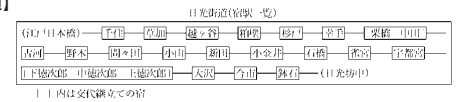

【能楽】

Table of Noh music (能楽) listing various types and their associated performers or schools.

【能面】

Table of Noh masks (能面) categorized by gender and role, with descriptions of their features.

【発光生物】

Table of bioluminescent organisms (発光生物) listing various species and their characteristics.

【発酵】

Table of fermentation (発酵) processes, listing the substrate, enzyme, and product.

【発想標語】

Table of creative slogans (発想標語) with columns for the slogan and its meaning.

【バラフィン】

Table of paraffin (バラフィン) hydrocarbons listing their names and boiling points.

【ハロゲン】

Table of halogens (ハロゲン) listing their names, molecular formulas, and boiling points.

【藩学】

Table of藩学 (Han Gaku) listing the name, location, and establishment date of various schools.

Table with columns: 舞曲(欧米の主要舞曲), 流行した時代, 始まった国, 流行した時代, 名, 称, 拍子, 始まった国, 流行した時代, 名, 称, 拍子, 始まった国, 流行した時代. Rows include mazurka, polka, habanera, tango, etc.

Table listing 33 locations in the Kanto region (坂東三十三所) with columns for 郡県名, 郡名, 郡名, 郡名, 郡名.

Table listing various pathogens (病原体) with columns for 名称, 特徴, 主な病原体, 例.

Table listing fluorine compounds (フロロ) with columns for 名称, 分子式, 沸点(°C).

Table listing various laws and methods (分国法) with columns for 名称, 別称, 条文数, 制定年代.

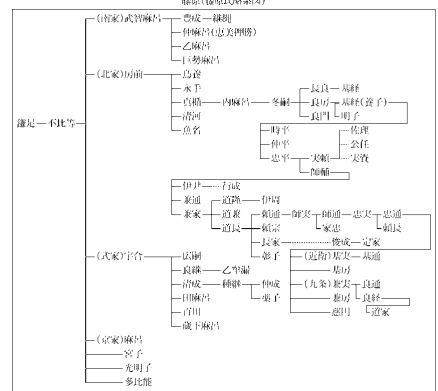

Table listing various Buddhist statues (仏像) with columns for 如來部, 菩薩部, 明王部, 天部, その他.

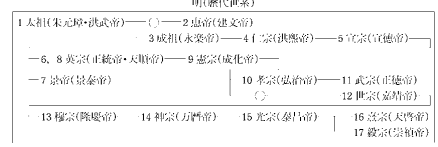
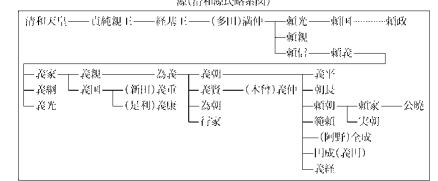
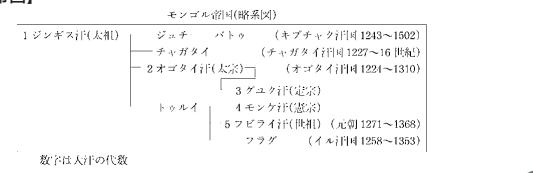

Table showing variations of Japanese kana (変体仮名) with columns for 変体仮名, 読み, 書き.

Table listing figures from the Muromachi shogunate (室町幕府) with columns for 代数, 氏名, 父, 母, 在任期間, 没年.

Table explaining the 'Number of Life' method (命数法) with columns for 命数法, 命数.

Table listing figures from the Hojo clan (北条) with columns for 平官位, 一時的, 1時政, 政子, 2時政, 3時政, 時長, 4時政, 5時政, 6時政, 7時政, 8時政, 9時政, 10時政, 11時政, 12時政.



【対当関係】

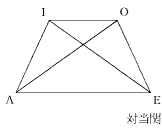

A E: 反対対当
I O: 小反対対当
A I, E O: 大小対当
A O, E I: 斉格対当

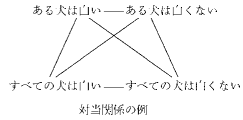

【断層図】

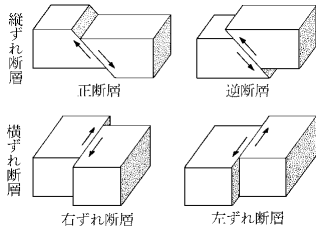

【同位角】

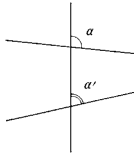

こんなメッセージが出たら…

本機を使用中に表示されるメッセージと対処方法について記載します。

操作	メッセージ	考えられる原因	対処方法	参照ページ
	電池が消耗しています	電池が消耗している	新しい電池に交換してください。	158
辞書機能	候補が多すぎます 1000件だけ表示します	入力したつづりにあてはまる言葉が多すぎて、すべてを表示することができない	候補を絞り込むために、検索文字を追加してください。	使っている辞典／モードの各ページ
	候補が多すぎます	入力したつづりにあてはまる言葉が多すぎて、すべてを表示することができない	候補を絞り込むために、検索文字を追加してください。	
	候補が500件を超えています	入力したつづりにあてはまる言葉が多すぎる	候補を絞り込むために、検索文字を追加してください。	
	該当する候補がありません*	入力したつづりにあてはまる言葉や検索条件にあてはまる漢字が見つからない	つづりを入力し直してください。	
ジャンプサーチ	入りに間違いが あります*	入力したつづりが誤っている	つづりを修正してください。	95
	ジャンプする単語 がありません*	連続でジャンプできる言葉がデータ画面中にない	ジャンプサーチはできません。	
	これ以上ジャンプ できません*	連続でジャンプできる制限数を超えた	ジャンプサーチを終了し、直接言葉を入力して調べてください。	
	ジャンプできません*	ジャンプ先に選んだ辞典／モードでは調べることができない言葉／文字を調べよとした	<ul style="list-style-type: none"> 調べる言葉／文字を変更してください。 ジャンプ先の辞典／モードを変更してください。 	95

*メッセージが表示された後、もとの画面に戻ります。

操作	メッセージ	考えられる原因	対処方法	参照ページ
ジャンプサーチ	該当する候補がありません*	調べようとした言葉／文字がジャンプ先に選んだ辞典／モードの中になかった	<ul style="list-style-type: none"> 調べる言葉／文字を変更してください。 ジャンプ先の辞典／モードを変更してください。 	95
成句・複合語機能	成句・複合語がありません*	成句・複合語アイコンが表示されていないときに、 成句・複合語 を押してしまった	成句・複合語アイコンが表示されていないときは、成句・複合語機能は使えません。	56
用例・解説機能	画面上に用例解説がありません*	用例アイコン、または解説アイコンが1つも表示されていないときに、 用例・解説 を押してしまった	用例アイコン、解説アイコンが表示されていないときは、用例・解説機能は使えません。	57
単語帳	これ以上登録できません	単語帳に登録できる制限数を超えた	単語帳に登録されている不要な言葉を削除してから、もう一度登録を行ってください。	104
				100

*メッセージが表示された後、もとの画面に戻ります。

操作	メッセージ	考えられる原因	対処方法	参照ページ
-	データに異常が発生しています データを初期化しますか? ○はい ●いいえ を選んで決定キーを押して下さい	静電気の影響や強い衝撃などが加わった	<ul style="list-style-type: none"> 「いいえ」になっていることを確認して戻/決定を押してください。 このメッセージが表示されるときは、正常な状態ではありません。使用中を中止して、呼び出すことのできるデータ内容を確認し、必要に応じて控えを取った後、初期化操作をしてください。 初期化操作をするには、いったん電源をOFFにしたあと再度電源を入れてください。左記のメッセージが再度表示されるので、戻を押して「はい」の状態にして戻/決定を押してください。 初期化操作をすると正常に使えるようになりますが、記憶されていたデータ(履歴の内容、電卓のメモリー、単語帳の登録データなど)はすべて消えてしまいます。 初期化操作後は、控えておいたデータを登録しなおしてください。 左記の原因に相当しないときは電源を切り、点検のため、最寄りのカシオテクノ・サービスステーションにお問い合わせください。 	-
-	重大な問題が発生した恐れがあります 取扱説明書をご確認の上、最寄りのサービスステーションにご連絡下さい	静電気の影響や強い衝撃などが加わった	<ul style="list-style-type: none"> 最寄りのカシオテクノ・サービスステーションにお問い合わせください。 なお、戻る/リストを押すと使用できる状態になりますが、履歴や単語帳にデータを保存/登録することはできません。 	176

こんな症状がおこったら…

本機の動きがおかしいときは、まず「アルカリ乾電池を使用している」か、ご確認ください。

次に、下の表を参考に対処してください。

	状態	考えられる原因	対処方法	参照ページ
電源	電源がONできない	電池が消耗している	電池を交換してください。	158
	ちょっと目を離れたスキに電源がOFFになってしまう	オートパワーオフ機能により電源OFFになった 電池が消耗している	電源をONにしてください。 電池を交換してください。	19 158
動作	急に表示画面が消えてしまう	電池が消耗している	電池を交換してください。	158
	急にコントラスト設定画面になってしまう	電池が消耗している	電池を交換してください。	158
	ひらがな、カタカナを入れると「つつ…」「つつ…」と表示されてしまう	「ローマ字かな入力」方式の設定時に「かなめぐり入力」方式の操作をしている	「かなめぐり入力」方式に切り替えてください。	31

リセットするときは

静電気の影響などにより、動きがおかしくなったり、操作を受けつけなくなったりすることがあります。このようなときはリセットを行ってください。

■大切！リセットについて

- 必ず電源を切ってから、リセットしてください。
電源を切らずにリセットすると、履歴や設定などの情報が消えてしまいます。
- リセットボタンを押すものに、つまようじや鉛筆など、先端の折れやすいものを使わないでください。故障の原因になります。

1 **ON/OFF** を押し、電源を切ります。

2 本体裏面にあるリセットボタンを、シャープペンシル(芯を出さない状態)など先の細い棒のようなもので押します。

3 本機を開け、**◀**または**▶**を押して画面の明るさを調整します。

4 **訳/決定** を押します。

英英辞典の最初の画面になります。

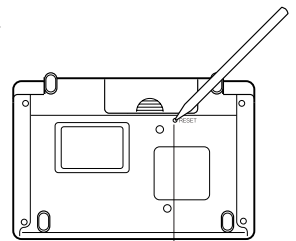

リセットボタン

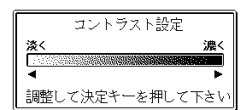

電池を取り換えたいときは

画面に「電池が消耗しています」と表示されたときは、なるべく早く電池を交換してください。

表示されなくても、1年に1度は必ず電池交換をしてください。

■大切！電池を交換する前に

- 必ず電源を切ってから、電池交換をしてください。電源を切らずに電池を交換すると、履歴や設定などの情報が消えてしまいます。
- 必ずアルカリ単4形乾電池をご使用ください。マンガン乾電池では、電池寿命が著しく短くなったり、誤動作を起こすことがあります。

1 新品のアルカリ単4形乾電池を用意します。

2 **ON/OFF** を押し、電源を切ります。

3 電池プタの  部分を押しながら矢印の方向へスライドさせて、取り外します。

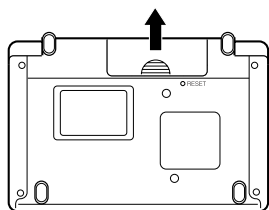

4 電池収納部から古い電池を取り出して、新しい電池をセットし、電池プタを取り付けます。

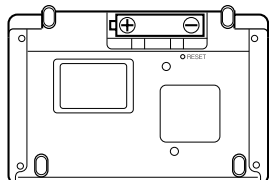

5 本体裏面にあるリセットボタンを、シャープペンシル(芯を出さない状態)など先の細い棒のようなもので押します。

- ※リセットボタンを押すものに、つまようじや鉛筆など、先端の折れやすいものを使わないでください。故障の原因になります。

6 中央部分に指をかけて、本機を開けます。

7 コントラスト設定画面が表示されます。
必要に応じて、**◀**または**▶**を押して、明るさを調整します。

8 **訳/決定** を押します。

英英辞典の最初の画面が表示されます。

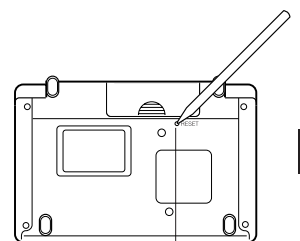

リセットボタン

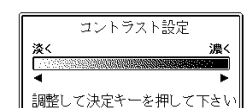
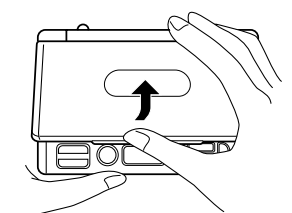

電池の取り扱い上の注意

⚠ 危険

アルカリ電池について

アルカリ電池からもれた液が目に入ったときは、すぐに次の処置を行ってください。

1. 目をこすらずにすぐにきれいな水で洗い流す。
2. ただちに医師の治療を受ける。
そのままにしておくと失明の原因となります。

⚠ 警告

電池について

電池は使いかたを誤ると液もれによる周囲の汚損や、破裂による火災・けがの原因となります。次のことは必ずお守りください。

- 分解しない、ショートさせない
- 加熱しない、火の中に投入しない

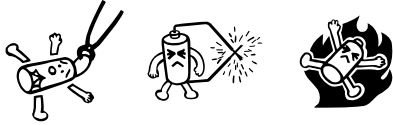

⚠ 警告

電池について

- 充電しない
- 極性(＋と－の向き)に注意して正しく入れる

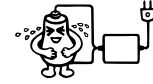

⚠ 注意

電池について

電池は使いかたを誤ると液もれによる周囲の汚損や、破裂による火災・けがの原因となることがあります。次のことは必ずお守りください。

- 本機で指定されている電池以外は使用しない
- 長時間使用しないときは、本機から電池を取り出しておく

ローマ字／かな対応表

ローマ字かな入力で入力するときの、つづりかたの一覧です。

あ行	あ	い	う	え	お
	A	I	U	E	O
か行	か	き	く	け	こ
	KA	KI	KU	KE	KO
	CA		CU		CO
			QU		
が行	が	ぎ	ぐ	げ	ご
	GA	GI	GU	GE	GO
さ行	さ	し	す	せ	そ
	SA	SI	SU	SE	SO
		SHI			
ざ行	ざ	じ	ず	ぜ	ぞ
	ZA	ZI	ZU	ZE	ZO
		J I			
た行	た	ち	つ	て	と
	TA	TI	TU	TE	TO
		CHI	TSU		
だ行	だ	ぢ	づ	で	ど
	DA	DI	DU	DE	DO
な行	な	に	ぬ	ね	の
	NA	NI	NU	NE	NO
は行	は	ひ	ふ	へ	ほ
	HA	HI	HU	HE	HO
			FU		
ば行	ば	び	ぶ	べ	ぼ
	BA	BI	BU	BE	BO
ぱ行	ぱ	ぴ	ぷ	ぺ	ぽ
	PA	PI	PU	PE	PO
ま行	ま	み	む	め	も
	MA	MI	MU	ME	MO

や行	や		ゆ	いえ	よ
	YA		YU	YE	YO
ら行	ら	り	る	れ	ろ
	RA	RI	RU	RE	RO
	LA	LI	LU	LE	LO
わ行	わ	ゐ	う	ゑ	を
	WA	WI	WU	WE	WO
ん	NN	N+子音	MP+母音	MB+母音	

あ行	あ	い	う	え	お
	XA	XI	XU	XE	XO
	[シフト]A	[シフト]I	[シフト]U	[シフト]E	[シフト]O
や行	や		ゆ		よ
	XYA		XYU		XYO
	Y[シフト]A		Y[シフト]U		Y[シフト]O
っ	XTU	XTSU	子音+子音	T[シフト]U	
	LTU	TCH		TS[シフト]U	
わ	XWA	W[シフト]A			

きゃ行	きゃ	きい	きゅ	きえ	きよ
	KYA	KYI	KYU	KYE	KYO
ぎゃ行	ぎゃ	ぎい	ぎゅ	ぎえ	ぎよ
	GYA	GYI	GYU	GYE	GYO
くぁ行	くぁ	くい		くえ	くお
	QA	QI		QE	QO
くわ行	くわ	くい	くう	くえ	くお
	KWA	KWI	KWU	KWE	KWO
	QWA				
ぐわ行	ぐわ	ぐい	ぐう	ぐえ	ぐお
	GWA	GWI	GWU	GWE	GWO
しゃ行	しゃ		しゅ	しえ	しよ
	SYA		SYU	SYE	SYO
	SHA		SHU	SHE	SHO
じゃ行	じゃ	じい	じゅ	じえ	じよ
	ZYA	ZYI	ZYU	ZYE	ZYO
	JA		JU	JE	JO
	JYA	JYI	JYU	JYE	JYO

仕様

製品

- 型式：XD-M500

機能

- 広辞苑／逆引き広辞苑（約230,000項目収録）
- 漢和辞典（6,355親字収録）
 - ・ 熟語（約45,000語収録）
- 英和辞典（約95,000語収録）
- 和英辞典（約82,000語収録）
- 経済・ビジネス用語辞典
 - ・ 経済新語辞典（約3,500語収録）
 - ・ 経営用語辞典（約700語収録）
 - ・ 株式用語辞典（約700語収録）
 - ・ 金融用語辞典（約800語収録）
 - ・ 流通用語辞典（約500語収録）
 - ・ 保険用語辞典（約1,100語収録）
 - ・ 会計用語辞典（約800語収録）
 - ・ 広告用語辞典（約1,100語収録）
- 最新略語小辞典（約2,600項目収録）
- パソコン用語事典（約4,100項目収録）
 - ※ 最新「デジタルAV用語集」、「デジタルカメラ用語集」を含む
- 英語自遊自在（約2,400例文収録）
- スペイン語自遊自在（約2,000例文収録）
- ドイツ語自遊自在（約2,000例文収録）
- フランス語自遊自在（約2,100例文収録）
- イタリア語自遊自在（約2,200例文収録）
- お助け英語自遊自在（約1,200例文収録）
- ビジネス英語自遊自在（約2,700例文収録）
- 世界の料理・メニュー辞典（約3,200語収録）
- 英会話とっさのひとこと辞典（約8,000例文収録）
- 英英辞典（約84,000語収録）

付録

ちや行	ちや	ちい	ちゆ	ちえ	ちよ
	TYA	TYI	TYU	TYE	TYO
	CYA	CYI	CYU	CYE	CYO
ぢや行	ぢあ	ぢい	ぢゆ	ぢえ	ぢよ
	DYA	DYI	DYU	DYE	DYO
	CHA	CHI	CHU	CHE	CHO
つあ行	つあ	つい		つえ	つお
	TSA	TSI		TSE	TSO
てや行	てや	てい	てゆ	てえ	てよ
	THA	THI	THU	THE	THO
でや行	でや	でい	でゆ	でえ	でよ
	DHA	DHI	DHU	DHE	DHO
とう			TWU		
どう			DWU		
にや行	にや	にい	にゆ	にえ	によ
	NYA	NYI	NYU	NYE	NYO
ひや行	ひや	ひい	ひゆ	ひえ	ひよ
	HYA	HYI	HYU	HYE	HYO
びや行	びや	びい	びゆ	びえ	びよ
	BYA	BYI	BYU	BYE	BYO
ぴや行	ぴや	ぴい	ぴゆ	ぴえ	ぴよ
	PYA	PYI	PYU	PYE	PYO
ふあ行	ふあ	ふい		ふえ	ふお
	FA	FI		FE	FO
ふや行	ふや	ふい	ふゆ	ふえ	ふよ
	FYA	FYI	FYU	FYE	FYO
みや行	みや	みい	みゆ	みえ	みよ
	MYA	MYI	MYU	MYE	MYO
りや行	りや	りい	りゆ	りえ	りよ
	RYA	RYI	RYU	RYE	RYO
	LYA	LYI	LYU	LYE	LYO
うあ行	うあ	うい	う	うえ	うお
	VA	VI	VU	VE	VO
ふや行	ふや	ふい	ふゆ	ふえ	ふよ
	VYA	VYI	VYU	VYE	VYO

164

165

- 電卓（12桁・四則演算・四則定数計算・独立メモリー計算・混合計算）
 - ※ 小数点は、上位桁優先のフローティング（浮動）方式
 - ※ メモリー内容は、常時表示

基本仕様

- 表示：320×240フルドットマトリックス液晶表示
- 消費電力：0.15W
- 電源および電池寿命（使用温度20℃の場合）：
 - アルカリ単4形乾電池1本
 - LRO3（AM4）：
 - ・ 英和辞典の訳表示画面で連続放置時…………… 約80時間
 - ・ 入力・検索5分間／訳表示画面55分間表示を繰り返したとき…………… 約60時間
 - ※ 電池の種類、使用環境、使用方法により変動します。
- オートパワーオフ機能：約3分・6分・10分・15分・30分・45分の6種類から設定可能
- レジューム機能：電源OFFした時点までの画面やデータを保持
- 使用温度範囲：0℃～40℃
- 大きさ：
 - 閉じたとき= 幅120×奥行き83×厚さ12.0mm（最薄部：足除く）
- 重さ：約160g（電池込み）

166

別売品一覧

● 電子辞書用ケース

- ・ XD-CC211（ソフトケース）
- ・ XD-CC212（セミハードケース）

※ 品切れの際は御容赦ください。

※ 最新の情報は、当社製品取扱店または当社ホームページにてお確かめください。

当社ホームページアドレス <http://www.casio.co.jp/>

付録

167

さくいん

アルファベット・数字・記号

AP0設定 …… 111
? …… 32、58、82
~ …… 32、58、82

あ行

アフターサービス …… 174
アルファベットの入れかた 32
イタリア語自遊自在 …… 71
一覧(リスト) …… 27
一括検索 …… 113
上書き …… 35
英英辞典 …… 81
英会話とっさのひとこと辞典 …… 78
英語自遊自在 …… 71
英単語ジャンプ …… 95
英和辞典 …… 55
液晶画面 …… 16
エラーメッセージ …… 153
お助け英語自遊自在 …… 72
オートパワーオフ …… 19、111

か行

カーソル …… 24、34
解説 …… 57
ガイド …… 28
カタカナの入れかた …… 29
かなめくり入力 …… 30
画面の基本操作 …… 24
画面の濃淡を変える …… 112
慣用句検索 …… 39

漢和辞典 …… 47
キー入力音設定 …… 111
キーのなまえとはたらき …… 17
キーボード …… 17
キーボード設定 …… 112
逆引き広辞苑 …… 38
経済・ビジネス用語辞典 64
広辞苑 …… 36
小文字(拗音・促音)の入れかた …… 31
コントラスト設定 …… 112

さ行

最新略語小辞典 …… 66
削除 …… 34
辞典/モードキー …… 17、20
熟語 …… 54
仕様 …… 165
数字の入れかた …… 33
スーパージャンプ …… 95
ズーム …… 99
すぐ出るサーチ …… 13、113
スペイン語自遊自在 …… 71
スペルチェック(英英) …… 84
スペルチェック(英和) …… 60
成句 …… 56
成句検索(英英) …… 85
成句検索(英和) …… 61
世界の料理・メニュー辞典 …… 74
設定 …… 110
総画数 …… 51
挿入 …… 35

た行

濁音の入れかた …… 31
長音の入れかた …… 31
定数計算 …… 107
データ …… 4
電源 …… 19
電源を入れる …… 19
電源を切る …… 19
電卓 …… 106
電池の交換 …… 158
電池ボタン …… 6、16、158
ドイツ語自遊自在 …… 71

な行

入力(文字) …… 29
濃淡 …… 112

は行

パソコン用語事典 …… 67
半濁音の入れかた …… 31
ビジネス英語自遊自在 …… 73
ヒストリーサーチ …… 92
ヒストリー削除 …… 93
ひらがなの入れかた …… 29
複合語 …… 56
複数辞書検索 …… 87
複数辞書例文検索 …… 89
部首 …… 49
部首の画数 …… 49
部品の読みサーチ(漢和辞典) …… 47
ブランクワードサーチ(英英) …… 82
ブランクワードサーチ(英和) …… 58
フランス語自遊自在 …… 71
分野別小事典(広辞苑より) …… 42
ページ送り …… 26

ま行

メモリー計算 …… 108
文字キー …… 18
文字サイズ …… 98
文字の入れかた …… 29
文字を消す …… 34
文字を直す …… 35

や行

用例 …… 57

ら行

リセット …… 157
リセットボタン …… 157
例文検索(英英) …… 86
例文検索(英和) …… 62
ローマ字かな入力 …… 29

わ行

ワイルドカードサーチ(英英) …… 82
ワイルドカードサーチ(英和) …… 58
和英辞典 …… 63

Memo

Memo