

スピーチの文例を調べる

(例)「結婚披露宴の式辞」を見る

- 1 を押して、「メニュー4/4」を表示させます。
- 2 のどれかを押して「スピーチ文例集」を反転させ、「」を押します。
- 3 のどれかを押して「結婚披露宴」を反転させ、「」を押します。
- 4 のどれかを押して調べたい状況を反転させ、「」を押します。
文例が表示されます。

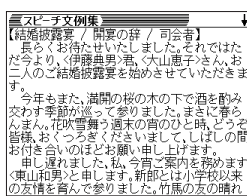
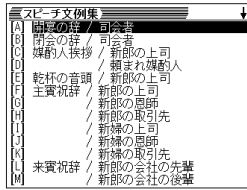
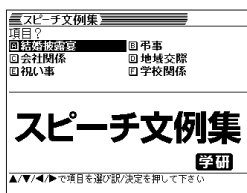
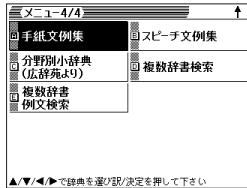

人名や地名で使われる漢字を確認する

- 1 を押して、「メニュー2/4」を表示させます。
- 2 のどれかを押して「人名地名集」を選び、「」を押します。
- 3 読みをひらがなで入力します。
ひらがなの入れかた ▶▶ 39ページ
ここでは「太宰府(だざいふ)」を調べます。
読みを入力していくと、あてはまる候補が表示されます。
ここでは「だざ」と入力したところで「太宰府」が表示されます。
- 4 のどれかを押して調べたい人名や地名を反転させ、「」を押します。

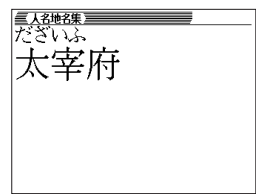
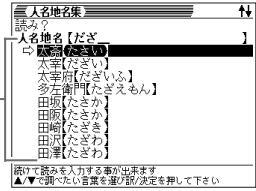
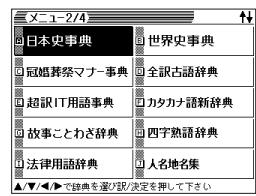

- 使い方
 - ①この人名地名集は漢字を調べるために編集したもので、解説は収録されておりません。
 - ②人名について、姓と名は別々の項目として収録してあります。
 - ③地名について、都道府県市町村などの接尾語は除いてあります。(例)「大阪府」は「おおさか」で検索します。
 - ④同音の人名地名について、基本的には地名を優先し、頻度も考慮して並べました。
- 読みはひらがなで14文字まで入力できます。

法律用語を調べる

- 1 を押して、「メニュー2/4」を表示させます。
- 2 のどれかを押して「法律用語辞典」を反転させ、「」を押します。
- 3 調べたい法律用語をひらがなで入力します。
ひらがなの入れかた ▶▶ 39ページ
ここでは「破壊活動防止法」を調べます。読みを入力していくと、あてはまる候補が表示されます。
ここでは「はか」と入力したところで「破壊活動防止法」が表示されます。
- 4 のどれかを押して調べたい法律用語を反転させ、「」を押します。
説明が表示されます。

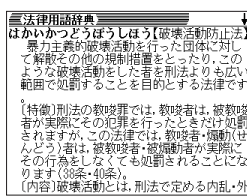
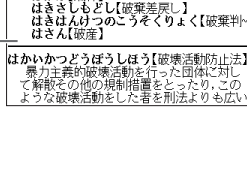
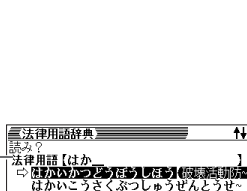
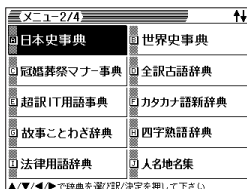

日本史を調べる

- 1 を押して、「メニュー2/4」を表示させます。
- 2 のどれかを押して「日本史事典」を反転させ、「」を押します。
- 3 調べたい言葉をひらがなで入力します。
ひらがなの入れかた ▶▶ 39ページ
ここでは「鎌倉幕府(かまくらばくふ)」を調べます。
読みを入力していくと、あてはまる候補(見出し語)が表示されます。
ここでは「かまくらば」と入力したところで「かまくらばくふ」が表示されます。
- 4 のどれかを押して調べたい言葉を反転させ、「」を押します。
説明が表示されます。

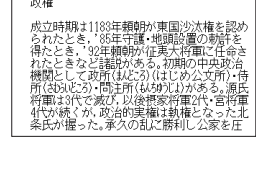
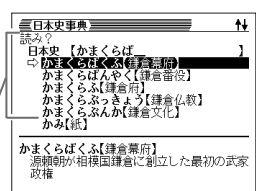

- 読みはひらがなで14文字まで入力できます。

世界史を調べる

1 を押して、「メニュー2/4」を表示させます。

2 のどれかを押して「世界史事典」を反転させ、「訳/決定」を押します。

3 調べたい言葉をひらがなで入力します。

ひらがなの入れかた ▶▶ 39ページ

ここでは「フランス革命(ふらんすかくめい)」を調べます。
読みを入力していくと、あてはまる候補(見出し語)が表示されます。
ここでは「ふらんすか」と入力したところで「フランスかくめい」が表示されます。

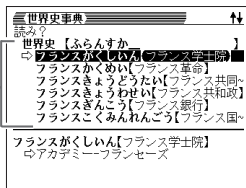

4 のどれかを押して調べたい言葉を反転させ、「訳/決定」を押します。

説明が表示されます。

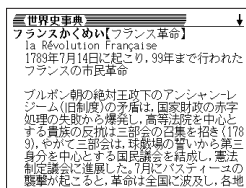

●読みはひらがなで14文字まで入力できます。

1つの言葉をいくつかの辞典で調べる

言葉を入力して、いくつかの辞典(モード)から該当する候補を呼び出すことができます。

日本語検索、英語検索は、それぞれ、下記の辞典(モード)から該当する候補を呼び出します。

- ・日本語検索
広辞苑/ジーニアス和英辞典/カタカナ語新辞典/全訳古語辞典
パソコン用語事典(日本語)/経済・ビジネス用語辞典
ことば選び辞典/超訳IT用語事典(日本語)/法律用語辞典
世界の料理・メニュー辞典(読み)/故事ことわざ辞典
四字熟語辞典/日本史事典/世界史事典
- ・英語検索
英英辞典/ジーニアス英和辞典/英語類語辞典/最新略語小辞典
広辞苑(英字)/カタカナ語新辞典(略語)/パソコン用語事典(英字)
超訳IT用語事典/世界の料理・メニュー辞典(スペル)

「読み入力、スペル入力における制約事項」などは、それぞれの辞典(モード)のルールに準拠します。それぞれの辞典(モード)の説明をご覧ください。
なお、入力文字の一部に「?」、「~」、「&」を含んだ検索は行えません。

1 を押します。

2 または を押して、日本語を入力して検索するときは「日本語検索」を、英語を入力して検索するときは「英語検索」を選びます。

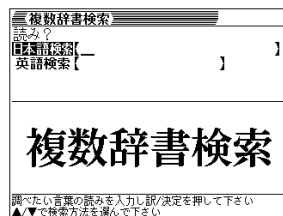

3 調べたい言葉を、日本語またはアルファベットで入力します。

4 を押します。

あてはまる言葉の一覧が表示されます。

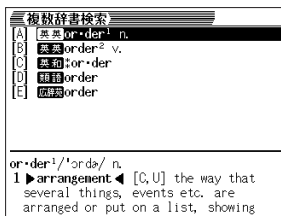

5 のどれかを押して調べたい言葉を反転させ、「訳/決定」を押します。

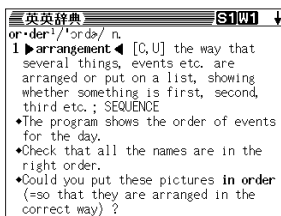

※ を押し、指を離してから または を押し「方法で前後の見出し語を調べる(▶▶ 35ページ)」ことはできません。 を押して4の画面に戻し、選び直してください。

●候補が1000個を超えた場合は、先頭から1000個までを表示します。

例文や成句をいくつかの辞典で調べる

英単語を入力して、その単語を使った例文や成句を、いくつかの辞典(モード)から呼び出すことができます。

下記の辞典(モード)から該当する候補を呼び出します。

- ・例文検索
英英辞典/ジーニアス英和辞典
英会話とっさのひとこと辞典
- ・成句検索
英英辞典/ジーニアス英和辞典

「スペル入力における制約事項」などは、それぞれの辞典(モード)例文検索および成句検索のルールに準拠します。それぞれの辞典(モード)の説明をご覧ください。

1 を押し、指を離してから を押します。

2 または を押して、例文を検索するときは「例文検索」を、成句を検索するときは「成句検索」を選びます。

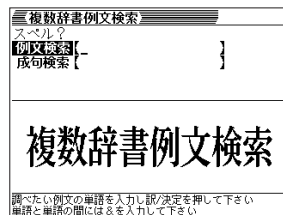

3 例文や成句を調べたい英単語をアルファベットで入力します。

4 [訳/決定]を押します。

あてはまる言葉の一覧が表示されます。

優先的に表示する辞典は変更できません。▶▶125ページ

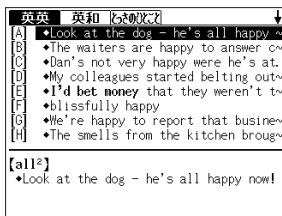

5 ◀ または ▶ を押して辞典(モード)を選びます。

6 ▲ ▼ ▲ ▼ のどれかを押して調べたい言葉を反転させ、[訳/決定]を押します。

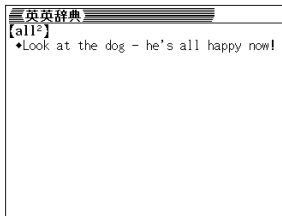

●候補が1000個を超えた場合は、先頭から1000個までを表示します。

優先的に表示する辞典を選ぶ

検索後、「はじめに、どの辞典の例文や成句を表示するか」を選ぶことができます。

1 [シフト]を押し、指を離してから [削除]を押します。

2 ▲ または ▼ を押して、例文検索の設定を変更するときは「例文検索優先設定」の横に●を移動、成句検索の設定を変更するときは「成句検索優先設定」の横に●を移動させます。

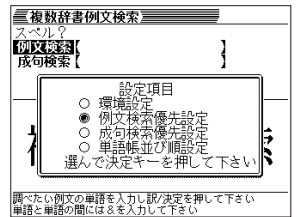

3 [訳/決定]を押します。

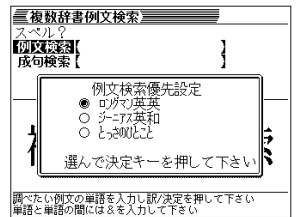

4 ▲ または ▼ を押して、優先的に表示させる辞典(モード)の横に●を移動させ、[訳/決定]を押します。

少し前に調べた言葉を再度調べる (ヒストリーサーチ)

各辞典/モードで調べた言葉は、辞典/モード別の履歴(ヒストリー)に各辞典/モード合計で1000個まで保存されます。

- 少し前に調べた言葉を再度確認したいときなどに、直接ヒストリーからその言葉を選んで検索することができます(ヒストリーサーチ)。
- 1000個を超えて保存すると、古い言葉から順に消されます。

1 [ヒストリー]を押します。

直前に調べた言葉が反転します。

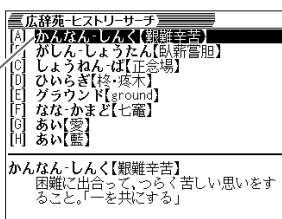

2 ▲ ▼ ▲ ▼ のどれかを押して調べたい言葉を反転させ、[訳/決定]を押します。

選んだ言葉の意味や解説が表示されます。

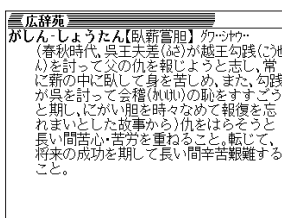

ヒストリーを消す

記憶されているヒストリーを削除します。1つずつ、各辞典単位、または記憶されているヒストリーをすべて削除できます。

■ 1件ずつ削除する

1 「削除したい言葉」がヒストリーに保存されている辞典機能(モード)にします。

2 [ヒストリー]を押します。

3 ▲ または ▼ を押して「削除したい言葉」を反転させます。

4 [削除]を押します。

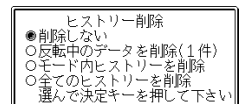

5 ▲ または ▼ を押して「反転中のデータを削除(1件)」の横に●を移動させ、[訳/決定]を押します。

「削除します」というメッセージが表示され、ヒストリーを消去した後、検索文字入力画面になります。

■各辞典(モード)単位／すべての履歴を削除する
各辞典単位で削除するとき、その辞典機能(モード)で操作を始めます。

1 [履歴]を押します。

2 [削除]を押します。

各辞典単位で履歴を削除

すべての履歴を削除

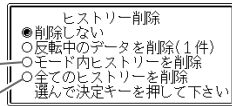

3 ▲または▼を押して選びたい
削除方法の横に●を移動させ、
[訳/決定]を押します。

「削除します」というメッセージが表示
され、履歴を消去した後、検
索文字入力画面になります。

意味や解説の画面で使われている言葉に
ついて調べる(ジャンプ)

意味や解説の画面で使われている言葉／文字について調べることができます。
使用中の辞典／モードだけでなく、別の辞典／モードから引くこともでき
ます。
※⇒や⇐のついた言葉は、使用中の辞典／モードの中でのジャンプになり
ます。

1 意味や解説の画面で操作を始め
ます。

[スーパージャンプ]を押します。

英語(英単語)だけを対象に調べ
るときは、[シフト]を押し、指を離して
から[スーパージャンプ]を押します。

ジャンプサーチできる言葉/
文字が反転します。

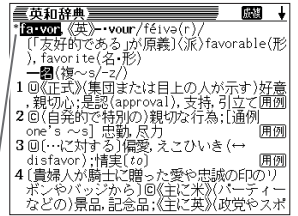

2 ◀▶▲▼のどれかを押して調
べたい言葉／文字を反転させます。

調べたい言葉／文字を反転させた状
態で、ジャンプできる各辞典／モー
ド(▶131ページ)のキーを押しても
ジャンプが行えます。

3 [訳/決定]を押します。

使える(ジャンプできる)辞典
▶詳しくは131ページ

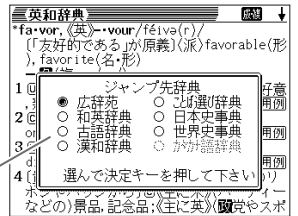

4 ▲▼◀▶のどれかを押して
使いたい辞典／モードの横に●を
移動させ、[訳/決定]を押します。

《日本語を調べるとき》

2で反転させた文字から始まる画面
上の言葉が、文字量の多い見出し語
順に表示されます。

漢和辞典の場合は、2で反転させた
文字の解説画面になります。

あてはまる見出し語がない場合は「該当する候補がありません」と表示され、
2の画面に戻ります。

《英語を調べるとき》

2で選択したつづりと同じ、または近い言葉の一覧が表示されます。
複数形(dishes)や比較級(bigger)のように語尾変化している言葉を検索し
たときは、その言葉の単数形(dish)や原級(big)などを呼び出します。

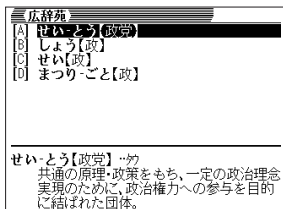

5 ▲▼▲▼のどれかを押し
て、調べたい言葉を反転させ、
[訳/決定]を押します。

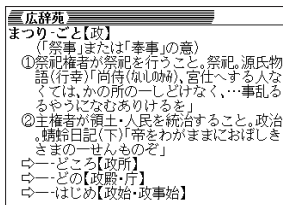

- ジャンプサーチの対象になる言葉／文字が反転しているときは、ズーム
(▶133ページ)、ページ送り(▲または▼)などの機能は使用できません。
ズームなどを行いたいときは、[戻る/リスト]を押して反転を解除してください。
- 調べたい言葉／文字によって、ジャンプできる辞典／モードは異なります。
《日本語のジャンプ》

反転している文字	ジャンプできる辞典／モード
ひらがな	広辞苑 ジーニアス和英辞典 ことば選び辞典 全訳古語辞典 日本史事典 世界史事典
カタカナ	広辞苑 ジーニアス和英辞典 カタカナ語新辞典 ことば選び辞典 全訳古語辞典 日本史事典 世界史事典
漢字	広辞苑 漢和辞典 ジーニアス和英辞典 ことば選び辞典 全訳古語辞典 日本史事典 世界史事典

《英語(英単語)のジャンプ》

反転している文字	ジャンプできる辞典／モード
アルファベット	英英辞典 ジーニアス英和辞典 複数辞書例文検索(例文/成句) 英語類語辞典

- ジャンプして表示された意味や解説の画面からさらにジャンプすることができ
ます。連続10回までジャンプできます。

画面に表示する文字のサイズを変更する

[文字サイズ]を押すごとに、切り替わります。

■「広辞苑／漢和辞典／カタカナ語新辞典／パソコン用語辞典／経済・ビジネス用語辞典／最新略語小辞典／全訳古語辞典／ことば選び辞典／法律用語辞典／冠婚葬祭マナー事典／超訳IT用語辞典／世界の料理・メニュー辞典／故事ことわざ辞典／四字熟語辞典／手紙文例集／スピーチ文例集／日本史事典／世界史事典」の文字サイズ

16ドット(全角20文字×13行)で表示します

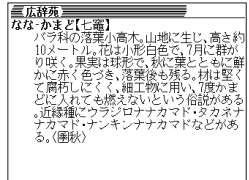

文字サイズ →

← 文字サイズ

24ドット(全角13文字×8行)で表示します

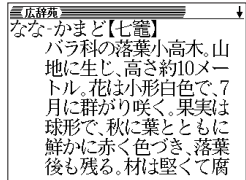

■「英英辞典／ジーニアス英和辞典／ジーニアス和英辞典／英会話とっさのひとこと辞典／英語類語辞典／英文手紙用例辞典／英語自遊自在／スペイン語自遊自在／ドイツ語自遊自在／フランス語自遊自在／イタリア語自遊自在／お助け英語自遊自在／ビジネス英語自遊自在」の文字サイズ

16ドット(全角20文字×13行)で表示します

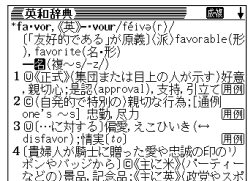

文字サイズ →

← 文字サイズ

12ドット(全角26文字×17行)で表示します

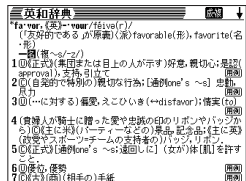

画面の文字を拡大する(ズーム)

言葉の意味や解説の画面で、画面の文字を拡大表示することができます。画数の多い漢字を確認するときなどに便利です。

1 意味や解説の画面で、[シフト]を押して、指を離してから[文字サイズ]を押します。

画面の1行目が拡大表示されます。

ズーム位置を変えるときは、[▲]または[▼]を押します。

2 もう一度、[シフト]を押して、指を離してから[文字サイズ]を押すと、さらに拡大表示(スーパーズーム)されます(「広辞苑」のみ機能です)。

通常のズーム表示に戻るときは、[戻る/リスト]を押します。

3 通常の表示に戻るときは、[戻る/リスト]を押す、または、もう一度、[シフト]を押して、指を離してから[文字サイズ]を押します。

●ズーム表示中は、ジャンプサーチ(▶▶129ページ)、ページ送り(▶または◀)などの機能は使用できません。ジャンプサーチなどを行いたいときは、通常の表示に戻してください。

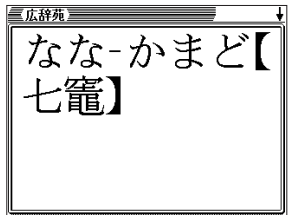
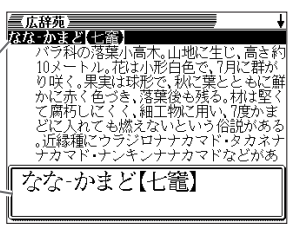

辞典機能を使っているときの便利な機能

単語帳を使う

「覚えておきたい重要な言葉／例文」などを登録できます。単語帳は、下記の9つのエリアに分かれていて、合計で1500個まで登録できます。

- ・単語帳(英英辞典／ジーニアス英和辞典／英語類語辞典)
- ・例文帳(英英辞典／ジーニアス英和辞典／英会話とっさのひとこと辞典)
- ・成句帳(英英辞典／ジーニアス英和辞典)
- ・単語帳(ジーニアス和英辞典)
- ・単語帳(漢和辞典)
- ・単語帳(全訳古語辞典)
- ・単語帳(日本史事典)
- ・単語帳(世界史事典)
- ・単語帳(広辞苑／パソコン用語辞典／カタカナ語新辞典／経済・ビジネス用語辞典／最新略語小辞典／ことば選び辞典／法律用語辞典／超訳IT用語辞典／世界の料理・メニュー辞典／故事ことわざ辞典／四字熟語辞典)

単語帳／例文帳に登録する

1 「登録したい言葉／例文」の意味の画面にします。

下記の状態からは、登録できません。

- ・各辞典(モード)のリスト表示中

2 [シフト]を押して、指を離してから[登録/チェック]を押します。

単語帳に登録されます。

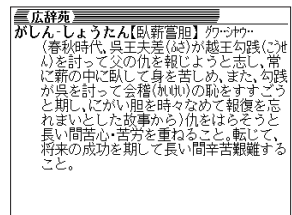

登録した単語／例文を見る

1 [単語帳]を押します。

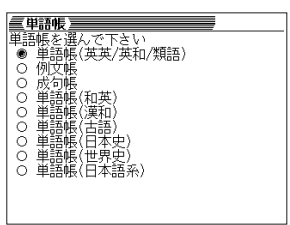

2 [▲]または[▼]を押して、見たい単語／例文が登録されているエリアの横に●を移動させ、[訳/決定]を押します。

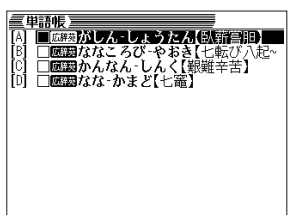

3 [▲]または[▼]を押して、見たい単語／例文を反転させます。

4 [訳/決定]を押します。

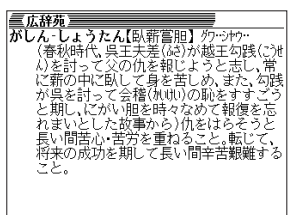

辞典機能を使っているときの便利な機能

学習を終えた単語／例文にチェックマークを付ける

覚えた単語／例文に、チェックマークを付けることができます。
また、チェックマークの有無を基準に、単語／例文の表示順を並び替えることもできます。▶▶137ページ

- 1 [単語帳] を押します。
- 2 ▲または▼を押して、チェックマークを付ける単語／例文が登録されているエリアの横に●を移動させ、[訳／決定] を押します。
- 3 ▲または▼を押して、チェックマークを付ける単語／例文を反転させます。

- 4 [シフト] を押し、指を離してから [訳／決定] を押します。
□内にチェックマークが付きませす。

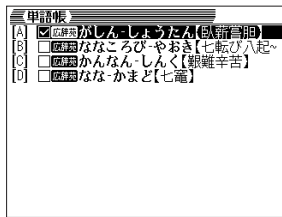

●チェックマークをはずすときは、リスト表示中に、はずす単語／例文を反転させて、[シフト] を押し、指を離してから [訳／決定] を押します。

表示順を並び替える

単語帳のデータ表示中は、並び順設定は行えません。

- 1 [シフト] を押し、指を離してから [設定 削除] を押します。
- 2 ▲または▼を押して「単語帳並び順設定」の横に●を移動させ、[訳／決定] を押します。
- 3 ▲または▼を押して並び替えるものの横に●を移動させ、[訳／決定] を押します。
- 4 ▲または▼を押して選びたい並び替え方法の横に●を移動させ、[訳／決定] を押します。

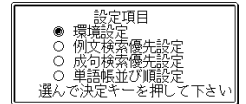

登録した単語／例文を削除する

■ 1件ずつ削除する

- 1 [単語帳] を押します。
- 2 ▲または▼を押して、削除する単語／例文が登録されているエリアの横に●を移動させ、[訳／決定] を押します。
- 3 ▲または▼を押して、削除する単語／例文を反転させます。
- 4 [削除] を押します。
- 5 ▲または▼を押して「反転中のデータを削除(1件)」の横に●を移動させ、[訳／決定] を押します。

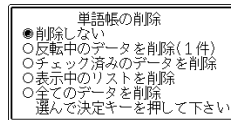

■ 複数の単語／例文を一度に削除する

「表示しているエリア内のチェックマークが付いている単語／例文」、「表示しているエリア内のすべての単語／例文」、「単語帳に登録したすべての単語／例文」を一度に削除できます。
「表示しているエリア内のチェックマークが付いている単語／例文」、「表示しているエリア内のすべての単語／例文」を削除するときは、そのエリアを選んだ状態で操作を始めます。

- 1 単語帳のリスト表示にします。
- 2 [削除] を押します。
 - 「表示しているエリア内のチェックマークが付いている単語／例文」を削除
 - 「表示しているエリア内のすべての単語／例文」を削除
 - 「単語帳に登録したすべての単語／例文」を削除
- 3 ▲または▼を押して選びたい削除方法の横に●を移動させ、[訳／決定] を押します。

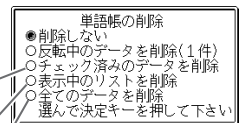

バックライトの点灯/消灯を切り替える

バックライトを点灯させることで、液晶画面の表示を明るくすることができます。バックライト消灯状態では、電池の消費を抑えることができます。

- 1 を押します。
バックライトが点灯します。
・何もキー操作をしないと、約30秒後にバックライトは消灯します(バックライト点灯中に、何かキー操作をするとバックライトは点灯したままです。最後にキーを押してから約30秒間点灯します。)
- 2 バックライト点灯中に再度 を押すとバックライトは消灯状態になります。

バックライトの明るさを設定する

- 1 を押し、指を離してから を押します。
- 2 または を押して「環境設定」の横に ● を移動させ、 / を押します。
- 3 のどれかを押して「バックライト」の横に ● を移動させ、 / を押します。
- 4 または を押して明るさを選び、 / を押します。
 - 明るいモード…強い明るさになります
 - 省エネモード…控えめの明るさになります

- バックライト点灯中に を押すと、電源が切れると同時にバックライトも消灯します。
- バックライト点灯中に30秒以上、何かキーを押し続けると、バックライトは消灯します。

電卓を使う

足し算や割り算などの四則演算、定数計算、メモリー計算ができます。

- 1 を押し、指を離してから を押します。
電卓の画面が表示されます。

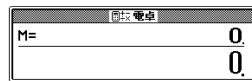

- 2 次ページからの計算例を参考に、計算を行ってください。

電卓入力用のキーボード

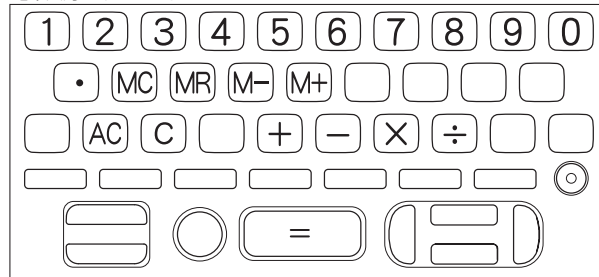

基本計算

- 1 計算を始めるときは を押します。
- 2 のいずれかを押すと、その命令を表示します(計算例では省略します)。

例題	操作	表示窓
53+123-63=113		0.
	53	53.
	123	176.
	63	113.
963×(23-56)=-31779	23 56	-33
	963	-31' 779.

定数計算

- 1 定数にしたい数値を置数した後、計算命令キーを2回押します。その数値と命令がセットされ、「K」と命令を表示します。
- 2 以降は「数値 」と押します。

例題	操作	表示窓
12+23=35	23 12	K+ 35.
45+23=68	45	K+ 68.
2.3×12=27.6	12 2.3	K× 27.6
4.5×12=54	4.5	K× 54.
17+17+17+17=68	17	K+ 68.

メモリーを使った計算

メモリーを使って計算するときは、以下のキーを押します。

- ・ …独立メモリーに数値を加えます。
- ・ …独立メモリーから数値を引きます。
- ・ …独立メモリーに記憶されている数値を表示します。
- ・ …独立メモリー内容をクリアします。

例題	操作	表示窓
● 合計計算		
80×9=720	80 9	M=720. 720.
-) 50×6=300	50 6	M=420. 300.
+) 20×3= 60	20 3	M=480. 60.
(合計) 480		M=480. 480.
● 応用計算		
193.2÷23= 8.4	193.2 23	M=193.2 8.4
193.2÷28= 6.9	28	M=193.2 6.9
123-193.2=-70.2	123	M=193.2 -70.2

キーを間違えて押したときは

■ 数字のタッチミス(置数ミス)

- 1 を押します。
表示が“0.”になります。
- 2 続けて置数し直します。

■ 計算命令キー(のいずれか)の押し間違い

- 1 続けて正しい計算命令キーを押します。

ゴハサン(クリア)にしたいときは

- 1 **[AC]**を押します。
独立メモリー内の数値を除いて、すべてをクリアします。

エラー(“E”表示)になったときは

以下のような状態になると“E”を表示し、計算できなくなります。

- 計算途中の数値または答えの整数部が12桁を超えたとき
このとき表示されている数値は、小数点を「兆の位」とした概算の答えです。

例題	操作	表示窓
1234567×7418529÷ 9兆1586億7109万1940	1234567 \times 7418529 \div	E←I7-表示 9.15867109194 ↑兆の位

- 独立メモリーに記憶された数値の整数部が12桁を超えたとき
このとき“0.”が表示されます。ただし、独立メモリー内には桁オーバーする前の数値が保護されています。

- 6 \div 0 \div 0のように、除数0のわり算を行ったとき

- エラーになったとき(“E”を表示したとき)、計算を続ける場合は**[C]**を、新たな計算を始める場合は**[AC]**を押してください。
- [戻る/リスト]**を押すと、電卓の画面が消え、電卓機能が終了します。

設定(環境)を変更する

本機のいろいろな設定を、使いやすいように変更することができます。

各辞典の最初(辞典キーを押した直後)の画面で操作を始めると、すべての設定項目を変更できます。

- 1 **[シフト]**を押し、指を離してから
[削除]を押します。

設定項目が表示されます。

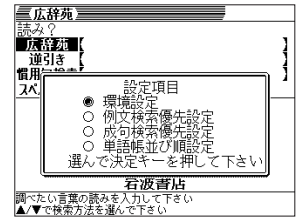

- 2 **[▲]**または**[▼]**を押して「環境設定」
の横に●を移動させ、**[戻/決定]**
を押します。

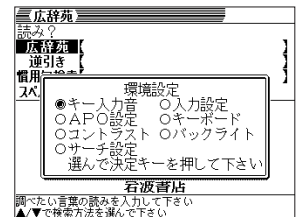

- 3 **[▲]****[▼]****[◀]****[▶]**のどれかを押して、変更したい設定の横に●を移動させ、
[戻/決定]を押します。

キー入力音設定

キーを押したとき、音を鳴らすか鳴らさないかを設定します。工場出荷時は「OFF」に設定されています。

- ・ ON …… 音を鳴らす
- ・ OFF …… 音を鳴らさない

- 1 **[▲]**または**[▼]**を押して「ON」または「OFF」の横に●を移動させ、**[戻/決定]**を押します。

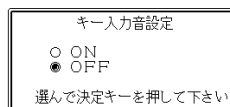

入力設定

文字の入力方法を、「挿入」または「上書き」に設定します(「挿入」と「上書き」▶▶45ページ)。工場出荷時は「挿入」に設定されています。

- 1 **[▲]**または**[▼]**を押して「挿入」または「上書き」の横に●を移動させ、**[戻/決定]**を押します。

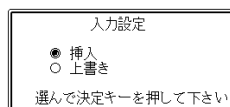

APO設定

オートパワーオフまでの時間を設定します(オートパワーオフについて▶▶31ページ)。工場出荷時は「6分」(約6分間)に設定されています。

- 1 **[▲]****[▼]****[◀]****[▶]**のどれかを押して時間
の横に●を移動させ、**[戻/決定]**を押
します。

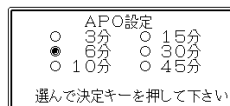

キーボード設定

ひらがなの入力方法を、「ローマ字かな入力」または「かなめくり入力」に設定します(「ローマ字かな入力」と「かなめくり入力」▶▶39ページ)。工場出荷時は「ローマ字かな入力」に設定されています。

- 1 **[▲]**または**[▼]**を押して「ローマ字かな入
力」または「かなめくり入力」の横に●を
移動させ、**[戻/決定]**を押します。

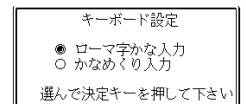

コントラスト設定

画面の明るさを調整できます。

- 1 **[◀]**または**[▶]**を押して画面の明るさ
を調整し、**[戻/決定]**を押します。

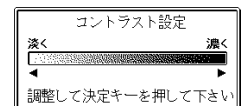

- ・ **[◀]** …… 画面は淡く(明るく)なります。
- ・ **[▶]** …… 画面は濃く(暗く)なります。

バックライト設定

バックライトの明るさを調整できます。工場出荷時は「明るいモード」に設定されています。

- 1 **[▲]**または**[▼]**を押して明るさを選び、
[戻/決定]を押します。

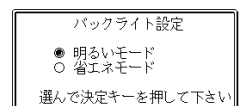

- ・ 明るいモード…強い明るさになります。
- ・ 省エネモード…控えめの明るさになります。

サーチ設定

読みやスペルを入力して調べるときの検索方法を切り替えることができます。工場出荷時は、「すぐ出るサーチ ON」に設定されています。

- ・ON ……読みやスペルを入力するごとに、候補を表示します。
- ・OFF ……読みやスペルをすべて入力してから、検索します(一括検索)。

▲または▼を押して「ON」または「OFF」の横に●を移動させ、「**訳/決定**」を押します。



■一括検索を使って調べる(「すぐ出るサーチ OFF」)

- 1 調べたい言葉の読みやスペルをすべて入力します。
- 2 **訳/決定**を押します。
入力した読みやスペルと同じ、または近い言葉の一覧が表示されます。あてはまる言葉が1つしかないときは、言葉の意味が表示されます。
- 3 ▲▼▲▼のどれかを押して、調べたい言葉を反転させます。
- 4 **訳/決定**を押します。
言葉の意味が表示されます。

「各辞典の著作権」などについて

《著作権に関するご注意》

本機に収録した各辞典/モードの内容は、下記の各編者/監修者および各発行所の著作物を、各編者/監修者および各発行所のご協力を得て編集してあります。本機に収録した内容および本書の一部または全部を無断で転載・複製することは禁止されています。

また、個人としてご利用になるほかは、著作権法上、各編者/監修者、各発行所および当社に無断では使用できませんのでご注意ください。

※各編者/監修者の敬称は、略させていただきます。

《その他のご注意》

画面表示の都合、その他の事情により、各編者/監修者や各発行所の監修に基づき、書籍版と異なる表示をした箇所があります。

また、書籍版に基づいて編集したのものに関しては、「書籍版発行後の社会情勢の変化」などには対応していない場合があります。

広辞苑・分野別小辞典(広辞苑より)

●広辞苑 第五版

©岩波書店 1998, 2002

編者 新村出

発行所 株式会社 岩波書店

※「広辞苑」は株式会社岩波書店の登録商標です。

※「広辞苑 第五版」のデータを引用した著作物を公表する場合は、出典名・発行社名を明記してください。

※写真・図・表・付録は収録されておりません。収録項目は約230,000項目です。

※「逆引き広辞苑 第五版対応」について

書籍版「逆引き広辞苑 第五版対応」(岩波書店辞典編集部編)収録の「囲み記事」は、この製品には収録されておりません。

本機は、書籍版「広辞苑 第五版」の全項目について「逆引き(後方一致)検索」を行うことができます。

英英辞典

●Longman Advanced American Dictionary

©Pearson Education Limited 2000

発行所 Pearson Education

※写真・図・表・付録は収録されておりません。

収録語数は約84,000語です。

漢和辞典

●漢字源 JIS版

©GAKKEN 2001

編者 藤堂明保 松本昭 竹田晃

発行所 株式会社 学習研究社

※写真・図・表・付録は収録されておりません。

収録親字数は6,355字(書籍版収録親字数10,028字のうち)です。

収録熟語数は約45,000語(書籍版収録熟語数約75,000語のうち)です。

ジーニアス英和辞典

●ジーニアス英和辞典 第3版

©KONISHI Tomoshichi, MINAMIDE Kosei and Taishukan 2001-2004

編集主幹 小西友七 南出康世

発行所 株式会社 大修館書店

※写真・図・表・付録は収録されておりません。収録語数は約95,000語です。

ジーニアス和英辞典

●ジーニアス和英辞典 第2版

©KONISHI Tomoshichi, MINAMIDE Kosei and Taishukan 2003-2004

編集主幹 小西友七 南出康世

発行所 株式会社 大修館書店

※図・表・付録は収録されておりません。収録語数は約82,000語です。

パソコン用語事典

●日経パソコン用語事典 最新「デジタルAV用語集」、「デジタルカメラ用語集」収録

©日経BP社 2003

編集 日経パソコン編集

発行所 日経BP社

※書籍版「日経パソコン用語事典2004」に基づいて、最新のデータ・項目を改訂および追加収録しています。

※写真・図・表・一部の付録は収録されておりません。収録項目は約4,100項目です。

英会話とっさのひとこと辞典

●英会話 とっさのひとこと辞典

©Ichiro Tatsumi, Sky Heather Tatsumi, 1998

著者 巽一朗 巽スカイ・ヘザー

発行所 株式会社DHC

※収録例文数は約8,000例文です。

カタカナ語新辞典

●マルチメディア時代に対応 カタカナ語新辞典(第五版)

©Takeshi Tsuda 1998

編者 津田武

発行所 株式会社 旺文社

※写真・図・表は収録されておりません。収録語数はカタカナ語約12,000語、略語約1,400語です。

英語類語辞典

©CASIO 1998-2002

監修 株式会社 大修館書店

※「ジーニアス和英辞典」(編集主幹 小西友七・大修館書店発行)に基づき、大修館書店のご協力を得て当社が編集したものです。

※書籍版は刊行されておりません。

※収録類語数は約21,000語です。

経済・ビジネス用語辞典

※ビジネスに必携の定番の8辞書を統合して収録しています。

●経済新語辞典2003年版

◎日本経済新聞社

※写真・図・表は収録されておりません。収録語数は約3,500語です。

●経営用語辞典

◎工藤秀幸

※収録語数は約700語です。

●株式用語辞典

◎日本経済新聞社

※図・表は収録されておりません。収録語数は約700語です。

●金融用語辞典

◎深尾光洋

※収録語数は約800語です。

●流通用語辞典

◎日本経済新聞社

※収録語数は約500語です。

●保険用語辞典

◎広海孝一・塙善多

※収録語数は約1,100語です。

●会計用語辞典

◎日本経済新聞社

※収録語数は約800語です。

●広告用語辞典

◎日本広告研究所

※収録語数は約1,100語です。

最新略語小辞典

●日経エレクトロニクス 最新略語小辞典2003

◎日経BP社 2003

編集 日経エレクトロニクス編集部

発行所 日経BP社

※書籍版は市販されておりません。収録語数は約2,600語です。

全訳古語辞典

●全訳古語辞典(第二版)

◎Miyakoshi・Sakurai 1997

編者 宮腰賢 桜井満

発行所 株式会社 旺文社

※写真・図・表・活用表・付録は収録されておりません。収録語数は約22,000語です。

ことば選び辞典

●言いえて妙なことば選び辞典

◎GAKKEN 2003

編集 学研 辞典編集部

発行所 株式会社 学習研究社

※収録語数は約13,400語です。

冠婚葬祭マナー事典

●冠婚葬祭マナー事典

◎旺文社 1989-2003

監修 遠藤周作

発行所 株式会社 旺文社

※図・表は収録されておりません。収録項目は約800項目です。

超訳 IT 用語事典

●超訳 IT 用語事典

◎Bin Kurabayashi 2002

著者 倉林敏

発行所 株式会社 アイ・ティ・コム

発売社 株式会社 メディアパル

※収録語数は約600語です。

英文手紙用例辞典

●ビジネスマンのための英文手紙用例辞典

◎GAKKEN 2001

著者 村上健

発行所 株式会社 学習研究社

※図・表・付録は収録されておりません。収録例文数は200例文です。

英語自遊自在

●ひとり歩き英語自遊自在

◎JTB 2003

発行所 JTB

※写真・図・表・辞書・資料編は収録されておりません。収録例文数は約2,400例文です。

スペイン語自遊自在

●ひとり歩きスペイン語自遊自在

◎JTB 2003

発行所 JTB

※写真・図・表・辞書・資料編は収録されておりません。収録例文数は約2,000例文です。

ドイツ語自遊自在

●ひとり歩きドイツ語自遊自在

◎JTB 2003

発行所 JTB

※写真・図・表・辞書・資料編は収録されておりません。収録例文数は約2,000例文です。

フランス語自遊自在

●ひとり歩きフランス語自遊自在

◎JTB 2003

発行所 JTB

※写真・図・表・辞書・資料編は収録されておりません。収録例文数は約2,100例文です。

イタリア語自遊自在

●ひとり歩きイタリア語自遊自在

◎JTB 2003

発行所 JTB

※写真・図・表・辞書・資料編は収録されておりません。収録例文数は約2,200例文です。

お助け英語自遊自在

●困ったときのお助け英語自遊自在

◎JTB 2001

発行所 JTB

※写真・図・表・辞書・資料編は収録されておりません。収録例文数は約1,200例文です。

ビジネス英語自遊自在

●ひとり歩きビジネス英語自遊自在

◎JTB 2001

発行所 JTB

※写真・図・表・辞書・資料編は収録されておりません。収録例文数は約2,700例文です。

世界の料理・メニュー辞典

●世界の料理・メニュー辞典 米・英・西・独・仏・伊 編

◎GAKKEN 2001

発行所 株式会社 学習研究社

※書籍版「世界の料理・メニュー辞典」(30カ国収録)に基づいて「世界の料理・メニュー辞典(米・英・西・独・仏・伊編)」として編集し、収録しています。

故事ことわざ辞典

●故事ことわざ辞典

◎GAKKEN 2001

編集 学研 辞典編集部

発行所 株式会社 学習研究社

※図は収録されておりません。収録項目は約4,500項目です。

※ことわざ使用について

ことわざは、その成立過程から言って、その当時の社会通念を反映しており、きわめて差別的な意味を含んでいたり、蔑視的な表現であったりするものが少なくありません。

また、知らないことわざを調べるという辞典の性格上、古典にしか出現しないものも取り上げてあるをご理解ください。このようなことわざについては、人の心を傷つけ、人権を侵害することのないよう、使い方には十分注意してください。

参考として掲載した古川柳や英語のことわざにも同じ配慮をお願いします。

四字熟語辞典

●四字熟語辞典

◎GAKKEN 2001

監修 郡司利男

発行所 株式会社 学習研究社

※図は収録されておりません。収録項目は約1,450項目です。

手紙文例集

●手紙文例集

©GAKKEN 2001

発行所 株式会社 学習研究社

※書籍版は刊行されておりません。収録例文数は約600例文です。

スピーチ文例集

●スピーチ文例集

©GAKKEN 2001

発行所 株式会社 学習研究社

※書籍版は刊行されておりません。収録例文数は約100例文です。

人名地名集

©CASIO 1998-2003

※2003年4月時点の当社調査に基づくデータです。

※書籍版は刊行されておりません。収録項目は約16,700項目です。

法律用語辞典

●法律用語がわかる辞典 第1版

©Tetsuo Ozaki 2002

著者 尾崎哲夫

発行所 株式会社 自由国民社

※収録語数は約2,000語です。

日本史事典

●日本史事典 三訂版

©Obunsha 2000

編者 金澤利明 竹内秀一 藤野雅己 牧内利之 真中幹夫

発行所 株式会社 旺文社

※写真・図・表・付録は収録されておりません。収録項目は約6,800項目です。

世界史事典

●世界史事典 三訂版

©Obunsha 2000

編者 小豆畑和之 石井栄二 今泉博 飯屋園 巖

発行所 株式会社 旺文社

※写真・図・表・付録は収録されておりません。収録項目は約7,200項目です。

十二律	171
十八檀林	171
植物帯	172
植物ホルモン	172
諸子百家	172
晋	172
清	172
親族	173
震度階級	174
前漢	173
染色体	174
宋	175
奏法記号	175
速度標語	175
た行	
対当関係(図)	190
大名	176
平	176
断層図(図)	190
地質年代	176
秩父三十三所	176
中国	176
天気記号	177
天皇	177
唐	177
同位角(図)	190
東海道五十三次	178
徳川	178
な行	
中山道	178
南北朝時代	178
二十四史	179
二十四節気	179
日光街道	179
能楽	179
能面	180

は行	
発光生物	180
発酵	180
発想標語	180
パラフィン	181
ハロゲン	181
藩学	181
坂東三十三所	183
病原体	183
舞曲	182
藤原	183
仏像	184
フロン	183
分国法	183
変体仮名	184
北条	184
ボクシング	184
ま行	
源	185
明	185
室町幕府	185
命数法	185
モンゴル帝国	185
紋所	186
や行	
ヤードポンド法	186
養老律令	186
ら行	
六国史	187
律令制	187
令外官	187
曆法	187
ローマ字	188
ローマ数字	188
ロシア文字	188
わ行	
渡り鳥	188

付表・図(広辞苑)

- ・見出し語の解説画面の中に“→○○○(表)”と表示されたときは、この付表を参照してください。
- (例)“→天皇(表)”と表示されたときは、「天皇」を参照してください。
- ・図については、付表の後にまとめました。

【目次】

あ行		酵素	165
アイビーリーグ	159	皇朝十二銭	165
足利	159	後漢	165
位階	159	五行	165
一般角(図)	189	国際収支	166
遺伝暗号	160	国際単位系	166
インド	160	国民の祝日	166
雲級	160	五胡十六国	166
干支	161	五摂家	166
江戸幕府	161	五代	167
オリンピック競技	161	五代十国	167
オリンポス	161	さ行	
音名	162	西国三十三所	168
か行		四国八十八箇所	167
階級	162	錯角(図)	189
楽器	162	三角関数(図)	189
鎌倉幕府	163	算木(図)	189
紙	163	十干	168
カンパス	162	十干十二支	169
九卿1	163	執権	167
九卿2	163	四等官	167
九星	163	私年号	168
強弱記号	163	尺貫法	168
行政	164	周期表	170
共役角(図)	189	十三経注疏	171
ギリシア文字	164	十三仏	171
結婚記念日	164	十二神将	171
甲州街道	164	十二門	171

●付表

【アイビーリーグ】

アイビーリーグ		
大 学 名	所 在 地	創立年
ハーヴァード	マサチューセッツ州ケンブリッジ	1636
イェール	コネチカット州ニューヘヴン	1701
ペンシルヴェニア	ペンシルヴェニア州フィラデルフィア	1740
プリンストン	ニュージャージー州プリンストン	1746
コロンビア	ニューヨーク州ニューヨーク	1754
ブラウン	ロードアイランド州プロヴィデンス	1764
ダートマス	ニューハンプシャー州ハノーヴァー	1769
コーネル	ニューヨーク州イサカ	1865

【足利】

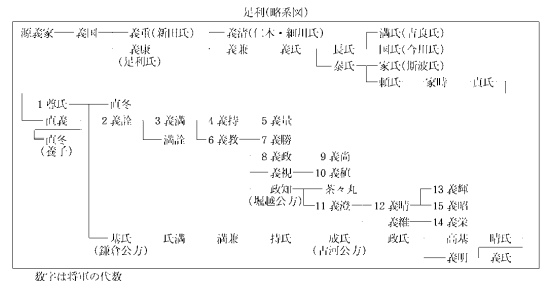

【位階】

位階(大正令・養老令)		
親王	諸王・諸臣	親臣
正一位上	正六位上	正六位上
正一位下	正六位下	正六位下
正二位上	正七位上	正七位上
正二位下	正七位下	正七位下
正三位上	正八位上	正八位上
正三位下	正八位下	正八位下
正四位上	正九位上	正九位上
正四位下	正九位下	正九位下
正五位上	正十位上	正十位上
正五位下	正十位下	正十位下
正六位上	正十一位上	正十一位上
正六位下	正十一位下	正十一位下
正七位上	正十二位上	正十二位上
正七位下	正十二位下	正十二位下
正八位上	正十三位上	正十三位上
正八位下	正十三位下	正十三位下
正九位上	正十四位上	正十四位上
正九位下	正十四位下	正十四位下
正十位上	正十五位上	正十五位上
正十位下	正十五位下	正十五位下

ほかに正五位上～少初位下の各階に外位がある。例、外正五位上

【遺伝暗号】

遺伝暗号表。A, C, G, Uの組み合わせによる遺伝子配列の暗号化表。

【インド】

インドの主要都市と歴史年表。北西部、中部、南部の都市と紀元前6世紀から19世紀までの歴史。

【雲級】

雲級表。雲の種類と高さの対照表。

【音名】

音名表。国名と音名の対応表。

【楽器】

楽器の種類表。打楽器、弦楽器、管楽器、鍵盤楽器の分類と特徴。

【階級】

生物の分類階級表。界、門、綱、目、科、属、種、変種、品種の階級と英語名。

【カンパス】

カンパスの号数換算表。F, P, Mの号数と長さの換算表。

【干支】

干支表。F, G, A, C, Uの組み合わせによる干支の暗号化表。

【江戸幕府】

江戸幕府の歴代将軍表。代数、氏名、父、母、在任期間、没年。

【オリンボス】

オリンボスの十二神表。神名、ローマ名。

【オリンピック競技】

オリンピック競技表。開催年、開催地、開催期間、没年。

【鎌倉幕府】

鎌倉幕府の歴代将軍表。代数、氏名、父、母、在任期間、没年。

【紙】

紙の規格表。A, B, C, D, E, F, G, H, J, K, L, M, N, O, P, Q, R, S, T, U, V, W, X, Y, Zの規格と寸法。

【九星】

九星表。名称、方位、八卦の対応表。

【九脚1】

九脚1表。肩代、職務、六官の対応表。

【九脚2】

九脚2表。漢代、別稱、唐代、職務の対応表。

【強弱記号】

強弱記号表。記号、標語、意味の対応表。

Table with 3 columns: 所名 (Temple Name), 寺名 (Temple Name), 所在地 (Location). Lists 33 temples across various regions like 和歌山県, 大阪府, 奈良県, etc.

Table of private era names (私年号) with columns for 名称 (Name), 使用例 (Usage Example), 名称 (Name), and 使用例 (Usage Example). Lists various era names like 延暦, 元正, etc.

Table of the Ten Heavenly Stems (十干) with columns for 干支 (Heavenly Stem/Earthly Branch), 名称 (Name), and 水 (Water). Lists combinations like 甲子, 乙丑, etc.

Table of the Rikugan system (尺貫法) with columns for 長さ (Length), 体積 (Volume), 面積 (Area), and 質量 (Mass). Lists units like 1尺, 1間, etc.

Table of the periodic table (周期表) with columns for 原子番号 (Atomic Number), 元素記号 (Element Symbol), 元素名 (Element Name), and 原子記号の元の数字は原子番号 (Original number of the element symbol is the atomic number). Lists elements from Hydrogen to Oganesson.

Table of the Ten Heavenly Stems and Twelve Earthly Branches (十干十二支) with columns for 干支 (Heavenly Stem/Earthly Branch), 西暦 (Gregorian Calendar), 和暦 (Japanese Calendar), and 和暦 (Japanese Calendar). Lists combinations like 1 甲子, 2 乙丑, etc.

Table of the Thirteen Commentaries on the Sutra (十三経注疏) with columns for 経名 (Sutra Name), 巻数 (Volume Number), 注・伝・疏・解 (Commentary/Transmission/Explanation/Interpretation), and 疏 (Interpretation). Lists sutras like 阿彌陀經, etc.

Table of the Twelve Gates (十二門) with columns for 門名 (Gate Name), 延喜式の名称 (Name in the Enki Shiki), and 貞觀式の名称 (Name in the Jogan Shiki). Lists gates like 東門, 南門, etc.

Table of the Twelve Pitch Pipes (十二律) with columns for 律名 (Pitch Pipe Name), 律 (Pitch), 律 (Pitch), and 律 (Pitch). Lists pipes like 黄鐘, 大呂, etc.

Table of the Thirteen Buddhas (十三仏) with columns for 仏名 (Buddha Name), 仏・菩薩 (Buddha/Bodhisattva), and 仏・菩薩 (Buddha/Bodhisattva). Lists figures like 初七日, 三七日, etc.

Table of the Twelve Divine Generals (十二神将) with columns for 夜叉大将 (Night叉 Great General), 本地仏 (Original Buddha), and 刻神 (Engraved Deity). Lists figures like 1 密髭羅, etc.

Table of the Eighteen Chanting Forests (十八檀林) with columns for 檀林名 (Chanting Forest Name), 寺名 (Temple Name), and 寺名 (Temple Name). Lists forests like 菅原, 武蔵, etc.

【植物帯】

Table with 3 columns: 高度(m), 植物帯, 代表的な植物. Lists plant zones from 0m to 2300m and their characteristic plants.

【諸子百家】

Table with 2 columns: 学派, 主な学者・思想家または其名. Lists various schools of thought like Confucianism, Daoism, etc., and their key figures.

【植物ホルモン】

Table with 7 columns: 葉, 茎, 根, 花, 芽, 果実, 休眠, 老化. Shows the effects of various hormones on different plant parts.

【晋】

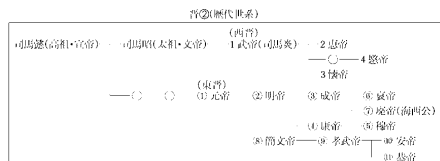

【清】

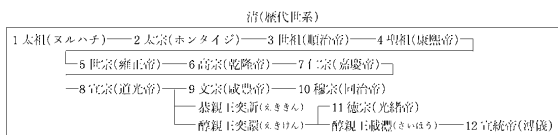

【親族】

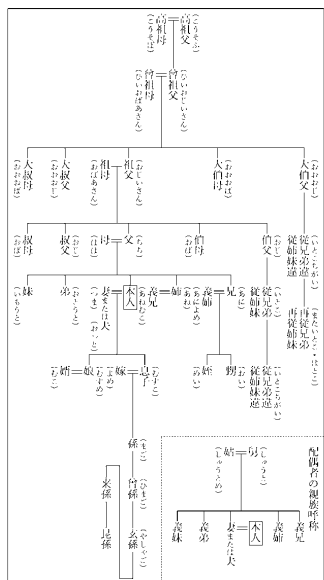

【前漢】

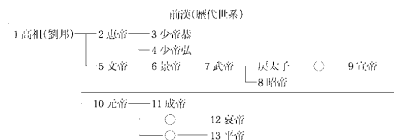

【宋】

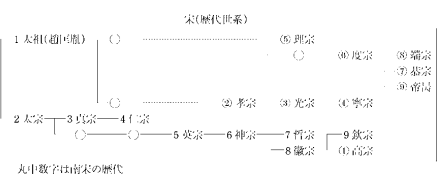

【奏法記号】

Table of musical notation symbols (奏法記号) with columns for the symbol, the Italian term, and its meaning.

【速度標語】

Table of tempo markings (速度標語) with columns for the marking, the Italian term, and its meaning.

【震度階級】

Table of seismic intensity levels (震度階級) with columns for the level, human perception, indoor conditions, and outdoor conditions.

【染色体】

Table of chromosomes (染色体) listing the number of chromosomes in various organisms and their names.

【大名】

Table with 3 columns: 親藩 (親藩), 譜代人名 (譜代人名), 外様大名 (外様大名). Rows include 親藩 (親藩), 譜代人名 (譜代人名), 外様大名 (外様大名).

【平】

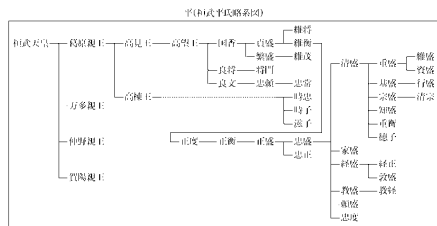

【地質年代】

Table of geological eras (地質年代) including Quaternary, Tertiary, Secondary, and Primary periods with their respective time scales.

【秩父三十三所】

Table listing the 33 temples of the Saitama 33 Temples (秩父三十三所) with their names and locations.

【中国】

Table of Chinese dynasties (中国歴史) listing the names of emperors and their reign periods.

【天気記号】

Table of weather symbols (天気記号) showing symbols for various weather conditions like rain, sun, clouds, etc.

【天皇】

Table of Japanese emperors (天皇) listing their names and reign periods.

【唐】

Table of Chinese dynasties (唐) showing the lineage from the Tang to the Song dynasties.

【東海道五十三次】

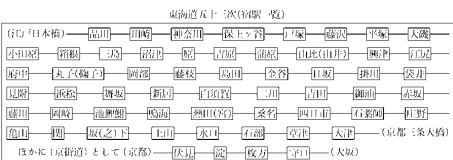

【徳川】

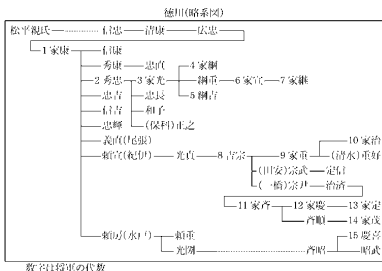

【中山道】

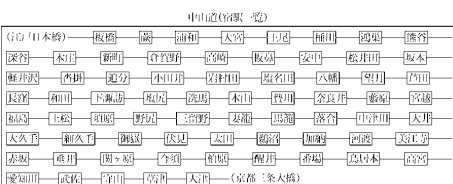

【南北朝時代】

Table of the Nanpoku period (南北朝時代) listing the names of emperors and their reign periods.

【二十四史】

Table of the Twenty-Four Histories (二十四史) listing the names of the histories and their authors.

【二十四節気】

Table of the 24 Solar Terms (二十四節気) listing the names and dates of the terms.

【日光街道】

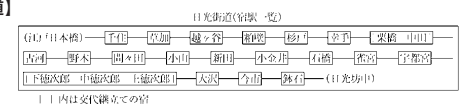

【能楽】

Table of Noh theater (能楽) listing the names of the actors and their roles.

【能面】

能面の土名もの		名 称			
分類	白面(はくめん)・両色面(りうしきめん)・黒色面(くろしきめん)	寄 相	合 相	異 相	
起源	延命延命(えいめい)・延命延命(えいめい)				
場面	小僧(こそう)・小僧(こそう)・小僧(こそう)・小僧(こそう)				
能面	若男(わかしやう)・若女(わかしやう)・若女(わかしやう)・若女(わかしやう)				
場面	若女(わかしやう)・若女(わかしやう)・若女(わかしやう)・若女(わかしやう)				
女面	若女(わかしやう)・若女(わかしやう)・若女(わかしやう)・若女(わかしやう)				

【発光生物】

主な発光生物	
細菌	発光バクテリア類(フィロバクテリウム・ラリウム・ピブリオなど)
真菌	フココクサ・ナラタケ(菌糸)・キノコウタケなど
原生動物	キョウチユウ・クラチユウなど
腔腸動物	ウツボ・シロウツボ・クラゲ・クラゲ・クラゲ
紐形動物	ヒカリヒモシムシ
環形動物	ワロコムシ・ツバサゴカイ・ヒカリミミズなど

【発酵】

主な発酵	
アルコール発酵	糖・エタノール・酸化炭素
グリセロール発酵	糖・グリセロール
乳酸発酵	糖・乳酸・酸化炭素
メタン発酵	酸化炭素・硫酸・酢酸など
酢酸発酵	エタノール・酢酸
クエン酸発酵	糖・炭水化物・クエン酸
イタコン酸発酵	糖・クエン酸・イタコン酸
グルコン酸発酵	糖・グルコン酸
酢酸発酵	糖・酢酸・アセトン・ブタノール
アミノ酸発酵	糖など・グルタミン酸・リジン・トレオニンなど

【発想標語】

標 語	発 想 標 語	意 味
アニメート	animato	活発に、生き生きと
アパッシオナート	appassionato	情熱的に
ヴィーヴォ	vivo	活発に
エスプレッシオーヴォ	espressivo	表情ゆたかに
カンタービレ	cantabile	緩やかに(なごらかに)
グラーヴェ	grave	重く、厳格に
グラーヴィオーソ	grazioso	優雅に
コンブリオー	con brio	生き生きと
コンモート	con moto	元気に
グロッソ	grosso	厚くとして
センプリチー	semplice	単純に
トランクワイロ	tranquillo	静かに
ドルチェ	dolce	甘く、やわらかに
マエストロ	maestoso	堂々と、荘厳に

【パラフィン】

直鎖パラフィン炭化水素		
名 称	分子式	沸点(℃)
メタン(methane)	CH ₄	-161.5
エタン(ethane)	C ₂ H ₆	-89.0
プロパン(propane)	C ₃ H ₈	42.1
ブタン(butane)	C ₄ H ₁₀	0.5
ペンタン(pentane)	C ₅ H ₁₂	36.1
ヘキサン(hexane)	C ₆ H ₁₄	68.7
ヘプタン(heptane)	C ₇ H ₁₆	98.4
オクタン(octane)	C ₈ H ₁₈	125.7
ノナン(nonane)	C ₉ H ₂₀	150.8
デカン(decane)	C ₁₀ H ₂₂	174.1

【ハロゲン】

ハロゲン族の単体			
名称	分子式	状態	色
弗素	F ₂	気体	淡黄
塩素	Cl ₂	気体	黄緑
臭素	Br ₂	液体	赤褐
ヨウ素	I ₂	固体	黒紫

【藩学】

名 称	藩主	所在地	創設年代	旧称・名称
橋本館(はせがわ)	津藩	盛岡	1796	
作人館(さくじんかん)	津藩	盛岡	1636	橋本館・明義堂
意賢堂(いけんどう)	伊達	仙台	1736	学問所・明倫館
日新館(にっしんかん)	松平	会津	1678	
明倫館(めいりんかん)	佐竹	秋田	1789	明道館
興徳館(こうとくかん)	土杉	米沢	1697	学校
道学堂(どうがくどう)	溝田	新庄	1772	
文武学校(ぶんぶくがっこう)	奥田	松代	1855	橋本館・学問所
弘道館(こうどうかん)	徳川	水戸	1841	
明倫堂(めいりんどう)	徳川	名古屋	1748	学問所
明倫堂(めいりんどう)	前田	金沢	1792	
成徳学院(せいとくがくいん)	堀田	佐倉	1792	
弘道館(こうどうかん)	井伊	彦根	1799	橋本館
立教館(りっけいこうかん)	松平	自衛・桑名	1791	学問所
学問書局(がくもんしょく)	徳川	和歌山	1713	講義所
花清教場(はなけいけいじやう)	阿部	岡田	1641	教養館・学校
誠之館(まことのかん)	阿部	福山	1786	弘道館
修政館(しゆせいこうかん)	志保	松山	1782	橋本館・学問所
明教館(めいけいこうかん)	松平	松江	1758	文明館・文武館
明倫館(めいりんかん)	毛利	萩	1719	
教授館(けうけうかん)	山内	高知	1760	教授場・弘道館
明倫館(めいりんかん)	伊田	宇和島	1748	内館館・教養館
修徳館(しゆとくかん)	黒田	福岡	1784	
伝習館(でんしゅうかん)	立花	柳川	1824	
弘道館(こうどうかん)	島田	佐賀	1781	
時雨館(ときりょうかん)	細川	熊本	1755	
造士館(ぞうしかん)	島津	鹿児島	1773	本学校

【舞曲】

名 称	拍子	始まった国	流行した時代	始まった国	拍子	名 称
メヌエット	3/4	フランス	18~19世紀	イタリア	4/4	パヴァーヌ
マズルカ	3/4	ポーランド	18~19世紀	イタリア	3/2	ガイヤルド
ポロネーズ	3/4	ポーランド	18~19世紀	イタリア	3/4	ガイヤルド
ホルカ	2/4	スペイン	18~19世紀	イタリア	4/4	ガイヤルド
ボレロ	3/4	スペイン	18~19世紀	イタリア	3/4	ガイヤルド
ハバネラ	2/4	キューバ	19~20世紀	イタリア	3/2	ガイヤルド
ギャロップ	2/4	ドイツ	19~20世紀	フランス	3/4	ガイヤルド
ワルツ	3/4	オーストリア	19~20世紀	フランス	3/4	ガイヤルド
チャルダシュ	2/4	ハンガリー	19~20世紀	フランス	2	ガイヤルド
タンゴ	2/4	アルゼンチン	19~20世紀	フランス	4/4	ガイヤルド

【坂東三十三所】

郡県名	寺院名	郡県名	寺院名
神奈川	1 妙善寺	栃木	18 円融寺
	2 菩提寺		19 大谷寺
	3 安楽院		20 西明寺
鎌倉	4 長谷寺	茨城	21 日輪寺
	5 勝縁寺		22 佐竹寺
厚木	6 長谷寺		23 観世音寺
	7 光明寺		24 薬師寺
	8 祐善寺		25 大講堂
崎 日 良	9 慈光寺		26 清光寺
	10 止法寺	千葉	27 円通寺
	11 安楽寺		28 龍正院
	12 慈恵寺		29 下葉寺
東京	13 浅草寺		30 高蔵寺
神奈川	14 聖明寺		31 笠倉寺
群馬	15 長谷寺		32 清水寺
	16 永沢寺		33 那古寺
栃木	17 護国寺		

【フロロ】

名称	分子式	沸点(℃)
F 11	CFCl ₃	23.8
F 12	CF ₂ Cl ₂	-29.8
F 22	CHF ₂ Cl	-40.8
F 113	C ₂ F ₅ Cl ₃	47.6
F 114	C ₂ F ₆ Cl ₂	3.8
F 115	C ₂ F ₅ Cl	39.1

【病原体】

主な病原体		
特 徴	例	
ウイルス	脳脊髓膜炎のみ	はしかウイルス、インフルエンザウイルス、日本脳炎ウイルス、化学療法薬ウイルス、麻疹ウイルス、黄熱ウイルス、クラミジアウイルスなど
クラミジア	脳脊髓膜炎のみ	トクソプラズマ、クラミジア、オウム病クラミジアなど
ウィロフラスマ	脳脊髄液にのみ、脳脊髄液にのみ、脳脊髄液にのみ	異型肺炎マイコプラズマ、肺炎マイコプラズマなど
細菌	脳脊髄液にのみ、脳脊髄液にのみ、脳脊髄液にのみ	ジフテリア菌、肺炎球菌、淋菌、コレラ菌、赤痢菌、ジフテリア菌、破傷風菌、ボツリヌス菌、結核菌など
寄生虫	同上	肺母トレマトード、レプトスピラなど
リケッチャ	脳脊髄液にのみ	ツツガムシ病リケッチャ、発疹チフスリケッチャなど
真菌	脳脊髄液にのみ	カンジダ、クリプトコッカス、白癩菌など
原生動物(原虫)	脳脊髄液にのみ	マラリア原虫、トキソプラズマ、トキソプラズマ
寄生虫	同上	回虫、トキソプラズマ、発疹チフス原虫、ジフテリアなど

【分国法】

分 国 法			
名 称	別 称	英文数	制定年代
朝倉孝宗	朝倉孝宗	17	1171~81
大内義隆	大内義隆	181	1439~1529
相良良経	相良良経	41	1585~1585
33	1596		
21	1853		
171	1896		
267	1947		
106	1896		
22	1858~70頃		
67	1967		
100	1897頃		

【藤原】

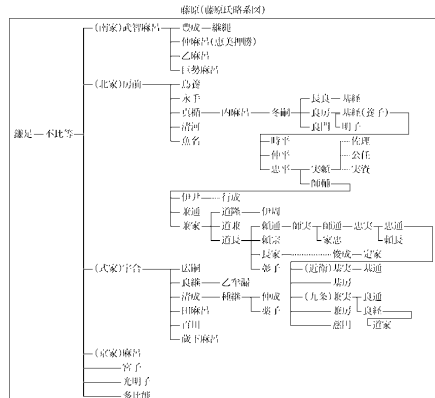

【仏像】

Table with 2 columns: 如来部 (如来部), 菩薩部 (菩薩部), 明王部 (明王部), 天部 (天部), その他 (その他). Rows list various Buddhist figures and their characteristics.

【変体仮名】

Table of variant kana characters (変体仮名) with columns for original character, variant character, and reading.

【北条】

Table of the Northern House (北条) family, including birth dates, deaths, and titles of various members.

【ボクシング】

Table of boxing weight classes (ボクシングの階級と体重) listing weight ranges in kg for different divisions.

【源】

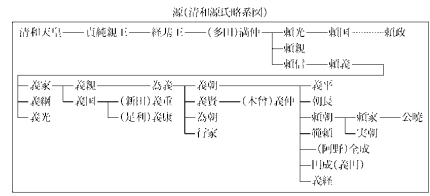

【明】

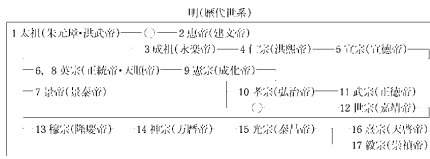

【室町幕府】

Table of the Muromachi Shogunate (室町幕府) listing shoguns and their reigns.

【モンゴル帝国】

Table of the Mongol Empire (モンゴル帝国) listing khans and their reigns.

【養老律令】

Table of the Yōmei Ritsuryō (養老律令) listing various laws and their numbers.

【紋所】

Table of crests (紋所) listing various symbols and their meanings.

【ヤードポンド法】

Table of the yard-pound system (ヤードポンド法) showing unit conversions.

【六国史】

Table of the Six National Histories (六国史) listing the books and their authors.

【律令制】

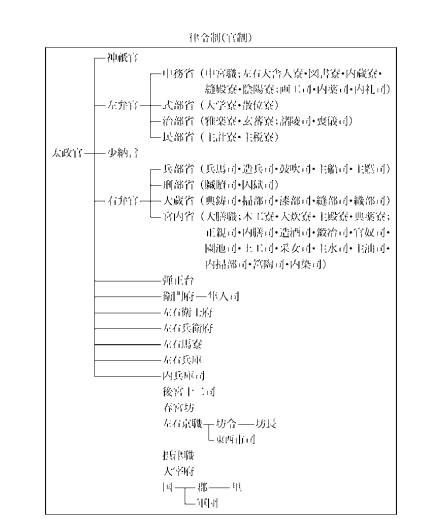

【令外官】

Table of extra-official posts (令外官) listing titles and their holders.

【曆法】

Table of calendars (曆法) listing various types and their creators.

操作	メッセージ	考えられる原因	対処方法	参照ページ
成句・複合語機能	成句・複合語がありません*	成句・複合語アイコンが表示されていないときに、 [成句・複合語] を押してしまっ	成句・複合語アイコンが表示されていないときは、成句・複合語機能は使えません。	72
用例・解説機能	画面上に用例解説がありません*	用例アイコン、または解説アイコンが1つも表示されていないときに、 [用例・解説] を押してしまっ	用例アイコン、解説アイコンが表示されていないときは、用例・解説機能は使えません。	73
単語帳	これ以上登録できません	単語帳に登録できる制限数を超えた	単語帳に登録されている不要な言葉を削除してから、もう一度登録を行ってください。	138
				134
-	データに異常が発生しています データを初期化しますか？ ○はい ●いいえ 選んで決定キーを押して下さい	静電気の影響や強い衝撃などが加わった	「●いいえ」になっていることを確認して [戻/決定] を押してください。 このメッセージが表示される時は、正常な状態ではありません。使用を中止して、呼び出すことのできるデータ内容を確認し、必要に応じて控えを取った後、初期化操作をしてください。 初期化操作をするには、いったん電源をOFFにしたあと再度電源を入れてください。左記のメッセージが再度表示されるので、 [戻] を押して「●はい」の状態にして [戻/決定] を押してください。 初期化操作すると正常に使えるようになりますが、記憶されていたデータ(ヒストリーの内容、電卓のメモリー、単語帳の登録データなど)はすべて消えてしまいます。初期化操作後は、控えておいたデータを登録しなおしてください。 左記の原因に相当しないときは電源を切り、点検のため、最寄りのカシオテクノ・サービスステーションにお問い合わせください。	-
-	重大な問題が発生した恐れがあります 取扱説明書をご確認の上、最寄のサービスステーションにご連絡下さい	静電気の影響や強い衝撃などが加わった	最寄りのカシオテクノ・サービスステーションにお問い合わせください。 なお、 [戻る/リスト] を押すと使用できる状態になりますが、ヒストリーや単語帳にデータを保存/登録することはできません。	212

*メッセージが表示された後、もとの画面に戻ります。

こんな症状がおこったら…

本機の動きがおかしいときは、まず「アルカリ乾電池を使用しているか」、ご確認ください。
次に、下の表を参考に対処してください。

	状態	考えられる原因	対処方法	参照ページ
電源	電源がONできない	電池が消耗している	電池を交換してください。	195
	ちょっと目を離れたスキに電源がOFFになってしまう	オートパワーオフ機能により電源OFFになった	電源をONにしてください。	31
動作	急に表示画面が消えてしまう	電池が消耗している	電池を交換してください。	195
	急にコントラスト設定画面になってしまう	電池が消耗している	電池を交換してください。	195
	バックライトが点灯しない	電池が消耗している	電池を交換してください。	195

リセットするときは

静電気の影響などにより、動きがおかしくなったり、操作を受けつけなくなったりすることがあります。このようなときはリセットを行ってください。

■大切！リセットについて

- 必ず電源を切ってから、リセットしてください。
電源を切らずにリセットすると、ヒストリーや設定などの情報が消えてしまいます。
- リセットボタンを押すものに、つまようじや鉛筆など、先端の折れやすいものを使わないでください。故障の原因になります。

1 **[ON/OFF]** を押して、電源を切ります。

2 本体裏面にあるリセットボタンを、シャープペンシル(芯を出さない状態)など先の細い棒のようなもので押します。

3 本機を開け、**[戻る]**または**[進む]**を押して画面の明るさを調整します。

4 **[戻/決定]** を押します。

リセットが完了し、英英辞典の最初の画面になります。

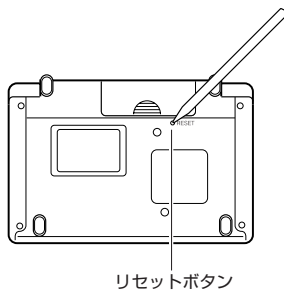

リセットボタン

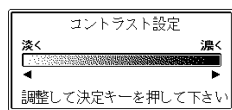

朗でない単語のスペルを入力して下さい
▲▼で検索方法を選んで下さい

電池を取り換えたいときは

画面に「電池が消耗しています」と表示されたときは、なるべく早く電池を交換してください。

表示されなくても、1年に1度は必ず電池交換をしてください。

■大切！電池を交換する前に

- 必ず電源を切ってから、電池交換をしてください。電源を切らずに電池を交換すると、ヒストリーや設定などの情報が消えてしまいます。
- 必ずアルカリ単4形乾電池をご使用ください。マンガン乾電池では、電池寿命が著しく短くなったり、誤動作を起こすことがあります。

1 新品のアルカリ単4形乾電池1本を用意します。

2 **[ON/OFF]** を押して、電源を切ります。

3 電池プタを、▲部分を押しながらか矢印の方向へスライドさせて、取り外します。

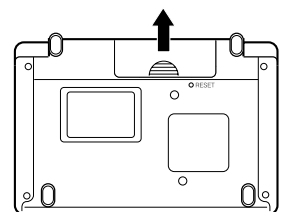

4 電池収納部から古い電池を取り出し、新しい電池をセットします。

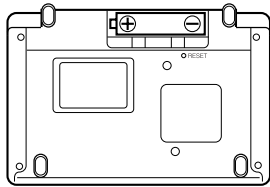

5 電池ボタンを取り付け、中央部分に指をかけて、本機を開けます。

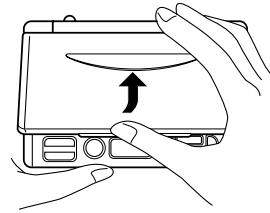

6 コントラスト設定画面が表示されます。必要に応じて、◀または▶を押して、明るさを調整します。



7 [訳/決定]を押します。

電池交換が完了し、英英辞典の最初の画面が表示されます。



●次のときは、リセットを行ってください。リセットについて▶▶194ページ

- ・手順6でコントラスト設定画面にならないとき
- ・手順7で英英辞典の最初の画面にならないとき

電池の取り扱い上の注意

⚠ 危険

アルカリ電池について

アルカリ電池からもれた液が目に入ったときは、すぐに次の処置を行ってください。

1. 目をこすらずにすぐにきれいな水で洗い流す。
2. ただちに医師の治療を受ける。
そのままにしておくと失明の原因となります。

⚠ 警告

電池について

電池は使いかたを誤ると液もれによる周囲の汚損や、破裂による火災・けがの原因となります。次のことは必ずお守りください。

- ・分解しない、ショートさせない
- ・加熱しない、火の中に投入しない



⚠ 警告

電池について

- ・充電しない
- ・極性(＋と－の向き)に注意して正しく入れる

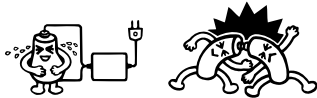

⚠ 注意

電池について

電池は使いかたを誤ると液もれによる周囲の汚損や、破裂による火災・けがの原因となることがあります。次のことは必ずお守りください。

- ・本機で指定されている電池以外は使用しない
- ・長時間使用しないときは、本機から電池を取り出しておく

ローマ字／かな対応表

ローマ字かな入力で入力するときの、つづりかたの一覧です。

あ行	あ	い	う	え	お
	A	I	U	E	O
か行	か	き	く	け	こ
	KA	KI	KU	KE	KO
	CA		CU		CO
			QU		
が行	が	ぎ	ぐ	げ	ご
	GA	GI	GU	GE	GO
さ行	さ	し	す	せ	そ
	SA	SI	SU	SE	SO
		SHI			
ざ行	ざ	じ	ず	ぜ	ぞ
	ZA	ZI	ZU	ZE	ZO
		J I			
た行	た	ち	つ	て	と
	TA	TI	TU	TE	TO
		CHI	TSU		
だ行	だ	ぢ	づ	で	ど
	DA	DI	DU	DE	DO
な行	な	に	ぬ	ね	の
	NA	NI	NU	NE	NO
は行	は	ひ	ふ	へ	ほ
	HA	HI	HU	HE	HO
			FU		
ば行	ば	び	ぶ	べ	ぼ
	BA	BI	BU	BE	BO
ぱ行	ぱ	ぴ	ぷ	ぺ	ぽ
	PA	PI	PU	PE	PO
ま行	ま	み	む	め	も
	MA	MI	MU	ME	MO

や行	や		ゆ	いえ	よ
	YA		YU	YE	YO
ら行	ら	り	る	れ	ろ
	RA	RI	RU	RE	RO
	LA	LI	LU	LE	LO
わ行	わ	ゐ	う	ゑ	を
	WA	WI	WU	WE	WO
ん	NN	N+子音	MP+母音	MB+母音	

あ行	あ	い	う	え	お
	XA	XI	XU	XE	XO
	シフトA	シフトI	シフトU	シフトE	シフトO
や行	や		ゆ		よ
	XYA		XYU		XYO
	YシフトA		YシフトU		YシフトO
っ	XTU	XTSU	子音+子音	TシフトU	
	LTU	TCH		TSシフトU	
わ	XWA	WシフトA			

きゃ行	きゃ	きい	きゆ	きえ	きよ
	KYA	KYI	KYU	KYE	KYO
ぎゃ行	ぎゃ	ぎい	ぎゆ	ぎえ	ぎよ
	GYA	GYI	GYU	GYE	GYO
くぁ行	くぁ	くい		くえ	くお
	QA	QI		QE	QO
くわ行	くわ	くい	くう	くえ	くお
	KWA	KWI	KWU	KWE	KWO
	QWA				
ぐわ行	ぐわ	ぐい	ぐう	ぐえ	ぐお
	GWA	GWI	GWU	GWE	GWO
しゃ行	しゃ		しゅ	しえ	しよ
	SYA		SYU	SYE	SYO
	SHA		SHU	SHE	SHO
じゃ行	じゃ	じい	じゅ	じえ	じよ
	ZYA	ZYI	ZYU	ZYE	ZYO
	JA		JU	JE	JO
	JYA	JYI	JYU	JYE	JYO

ちゃ行	ちゃ	ちい	ちゆ	ちえ	ちよ
	TYA	TYI	TYU	TYE	TYO
	CYA	CYI	CYU	CYE	CYO
	CHA		CHU	CHE	CHO
ぢゃ行	ぢゃ	ぢい	ぢゆ	ぢえ	ぢよ
	DYA	DYI	DYU	DYE	DYO
つぁ行	つぁ	つい		つえ	つお
	TSA	TSI		TSE	TSO
てゃ行	てゃ	てい	てゆ	てえ	てよ
	THA	THI	THU	THE	THO
でゃ行	でゃ	でい	でゆ	でえ	でよ
	DHA	DHI	DHU	DHE	DHO
とぅ			TWU		
どぅ			DWU		
にゃ行	にゃ	にい	にゆ	にえ	によ
	NYA	NYI	NYU	NYE	NYO
ひゃ行	ひゃ	ひい	ひゆ	ひえ	ひよ
	HYA	HYI	HYU	HYE	HYO
びゃ行	びゃ	びい	びゆ	びえ	びよ
	BYA	BYI	BYU	BYE	BYO
ぴゃ行	ぴゃ	ぴい	ぴゆ	ぴえ	ぴよ
	PYA	PYI	PYU	PYE	PYO
ふぁ行	ふぁ	ふい		ふえ	ふお
	FA	FI		FE	FO
ふゃ行	ふゃ	ふい	ふゆ	ふえ	ふよ
	FYA	FYI	FYU	FYE	FYO
みゃ行	みゃ	みい	みゆ	みえ	みよ
	MYA	MYI	MYU	MYE	MYO
りゃ行	りゃ	りい	りゆ	りえ	りよ
	RYA	RYI	RYU	RYE	RYO
	LYA	LYI	LYU	LYE	LYO
うぁ行	うぁ	うい	う	うえ	うお
	VA	VI	VU	VE	VO
ぶゃ行	ぶゃ	ぶい	ぶゆ	ぶえ	ぶよ
	VYA	VYI	VYU	VYE	VYO

仕様

製品

- 型式：XD-M600

機能

- 広辞苑／逆引き広辞苑 (約230,000項目収録)
- 英英辞典 (約84,000語収録)
- 漢和辞典 (6,355親字収録)
 - ・ 熟語 (約45,000語収録)
- ジーニアス英和辞典 (約95,000語収録)
- ジーニアス和英辞典 (約82,000語収録)
- パソコン用語事典 (約4,100項目収録)
 - ※ 最新「デジタルAV用語集」、「デジタルカメラ用語集」を含む
- 英会話とっさのひとこと辞典 (約8,000例文収録)
- カタカナ語新辞典 (約12,000語収録)
 - ・ 略語検索 (約1,400語収録)
- 英語類語辞典 (約21,000語収録)
- 経済・ビジネス用語辞典
 - ・ 経済新語辞典 (約3,500語収録)
 - ・ 経営用語辞典 (約700語収録)
 - ・ 株式用語辞典 (約700語収録)
 - ・ 金融用語辞典 (約800語収録)
 - ・ 流通用語辞典 (約500語収録)
 - ・ 保険用語辞典 (約1,100語収録)
 - ・ 会計用語辞典 (約800語収録)
 - ・ 広告用語辞典 (約1,100語収録)
- 最新略語小辞典 (約2,600項目収録)
- 全訳古語辞典 (約22,000語収録)
- ことば選び辞典 (約13,400語収録)
- 冠婚葬祭マナー事典 (約800項目収録)
- 超訳IT用語事典 (約600語収録)
- 英文手紙用例辞典 (約200例文収録)
- 英語自遊自在 (約2,400例文収録)

- スペイン語自遊自在 (約2,000例文収録)
- ドイツ語自遊自在 (約2,000例文収録)
- フランス語自遊自在 (約2,100例文収録)
- イタリア語自遊自在 (約2,200例文収録)
- お助け英語自遊自在 (約1,200例文収録)
- ビジネス英語自遊自在 (約2,700例文収録)
- 世界の料理・メニュー辞典 (約3,200語収録)
- 故事ことわざ辞典 (約4,500項目収録)
- 四字熟語辞典 (約1,450項目収録)
- 手紙文例集 (約600例文収録)
- スピーチ文例集 (約100例文収録)
- 人名地名集 (約16,700項目収録)
- 法律用語辞典 (約2,000語収録)
- 日本史事典 (約6,800項目収録)
- 世界史事典 (約7,200項目収録)
- 電卓 (12桁・四則演算・四則定数計算・独立メモリー計算・混合計算)
 - ※ 小数点は、上位桁優先のフローティング (浮動) 方式
 - ※ メモリー内容は、常時表示

基本仕様

- 表示：320×240フルドットマトリックス液晶表示
 - 消費電力：0.2W
 - 電源および電池寿命（使用温度20℃の場合）：
アルカリ単4形乾電池1本
LR03（AM4）：
 - ・英和辞典の訳表示画面で連続放置時 …… 約80時間
 - ・入力・検索5分間／訳表示画面55分間表示を
繰り返したとき …… 約60時間
 - ・入力・検索5分間／訳表示画面55分間表示／
バックライト3分間点灯を繰り返したとき …… 約45時間
 - ・入力・検索5分間／訳表示画面55分間表示／
バックライト15分間点灯を繰り返したとき …… 約25時間
 - ・入力・検索5分間／訳表示画面55分間表示／
バックライト連続点灯を繰り返したとき …… 約10時間
- ※バックライトを「明るいモード」に設定したときの数値です。
※バックライト設定（▶147ページ）で、「省エネモード」に設定
すると電池寿命が長くなります。
※使用環境や使用方法などにより変動します。
- オートパワーオフ機能：約3分・6分・10分・15分・30分・
45分の6種類から設定可能
 - レジューム機能：電源OFFした時点までの画面やデータを保持
 - 使用温度範囲：0℃～40℃
 - 大きさ：
閉じたとき＝幅120×奥行き83×厚さ12.8mm
 - 重さ：約170g（電池込み）

さくいん

アルファベット・数字・記号

- APO設定 …… 146
- ? …… 42、58、74
- ～ …… 42、58、74

あ行

- アフターサービス …… 209
- アルファベットの入れかた 42
- イタリア語自遊自在 …… 102
- 一覧(リスト) …… 37
- 一括検索 …… 148
- 上書き …… 45
- 英英辞典 …… 57
- 英会話とっさのひとこと辞典 84
- 英語自遊自在 …… 102
- 英語類語辞典 …… 90
- 英単語ジャンプ …… 129
- 英文手紙用例辞典 …… 101
- 液晶画面 …… 27
- エラーメッセージ …… 191
- お助け英語自遊自在 …… 103
- オートパワーオフ …… 31、146

か行

- カーソル …… 30、44
- 解説 …… 73
- ガイド …… 38
- カタカナ語新辞典 …… 88
- カタカナの入れかた …… 39
- かなめくり入力 …… 40
- 画面の基本操作 …… 32

- 画面の濃淡を変える …… 147
- 冠婚葬祭マナー事典 …… 97
- 慣用句検索 …… 49
- 漢和辞典 …… 63
- キー入力音設定 …… 146
- キーのなまえとはたらき …… 28
- キーボード …… 28
- キーボード設定 …… 147
- 逆引き広辞苑 …… 48
- 経済・ビジネス用語辞典 91
- 広辞苑 …… 46
- 故事ことわざ辞典 …… 109
- ことば選び辞典 …… 95
- 小文字(拗音・促音)の入れかた 41
- コントラスト設定 …… 147

さ行

- 最新略語小辞典 …… 93
- 削除 …… 44
- ジーニアス英和辞典 …… 71
- ジーニアス和英辞典 …… 79
- 辞典／モードキー …… 28、32
- 熟語 …… 70
- 仕様 …… 202
- 人名地名集 …… 117
- 数字の入れかた …… 43
- スーパージャンプ …… 129
- ズーム …… 133
- すぐ出るサーチ …… 26、148
- スピーチ文例集 …… 116
- スペイン語自遊自在 …… 102

- スペルチェック …… 60、76
- 成句 …… 72
- 成句検索(英英) …… 61
- 成句検索(英和) …… 77
- 世界の料理・メニュー辞典 105
- 設定 …… 145
- 全訳古語辞典 …… 94
- 総画数 …… 67
- 挿入 …… 45
- バックライト設定 …… 147
- 半濁音の入れかた …… 41
- ビジネス英語自遊自在 …… 104
- ヒストリーサーチ …… 126
- ヒストリー削除 …… 127
- ひらがなの入れかた …… 39
- 複合語 …… 72
- 複数辞書検索 …… 121
- 複数辞書例文検索 …… 123

た行

- 濁音の入れかた …… 41
- 単語帳 …… 134
- 長音の入れかた …… 41
- 超訳IT用語事典 …… 98
- 定数計算 …… 142
- データ …… 4
- 手紙文例集 …… 115
- 電源 …… 31
- 電源を入れる …… 31
- 電源を切る …… 31
- 電卓 …… 141
- 電池の交換 …… 195
- 電池ブタ …… 6、27、195
- ドイツ語自遊自在 …… 102
- 部首 …… 65
- 部首の画数 …… 65
- 部品の読みサーチ(漢和辞典) …… 63
- ブランクワードサーチ …… 58、74
- フランス語自遊自在 …… 102
- 分野別小辞典(広辞苑より) …… 52
- ページ送り …… 36
- 法律用語辞典 …… 118

な行

- 日本史事典 …… 119
- 入力(文字) …… 39
- 濃淡 …… 147
- や行
用例 …… 73
- 四字熟語辞典 …… 111

は行

- パソコン用語事典 …… 80
- バックライト …… 140
- リセット …… 194
- リセットボタン …… 194
- 略語検索 …… 89

- 例文検索(英英) …… 62
- 例文検索(英和) …… 78
- ローマ字かな入力 …… 39

わ行

- ワイルドカードサーチ …… 58、74