

付表・図(広辞苑)

・見出し語の解説画面の中に「→○○○(表)」と表示されたときは、この付表を参照してください。

(例)「→天皇(表)」と表示されたときは、「天皇」を参照してください。

・図については、付表の後にまとめました。

【目次】

| | | |
|----------|---------|-----|
| あ行 | 酵素 | 140 |
| アイビーリーグ | 皇朝十二銭 | 140 |
| 足利 | 後漢 | 140 |
| 位階 | 五行 | 140 |
| 一般角(図) | 国際収支 | 141 |
| 遺伝暗号 | 国際単位系 | 141 |
| インド | 国民の祝日 | 141 |
| 雲級 | 五胡十六国 | 141 |
| 干支 | 五摂家 | 141 |
| 江戸幕府 | 五代 | 142 |
| オリンピック競技 | 五代十国 | 142 |
| オリンパス | さ行 | |
| 音名 | 西国三十三所 | 143 |
| か行 | 四国八十八箇所 | 142 |
| 階級 | 錯角(図) | 164 |
| 楽器 | 三角関数(図) | 164 |
| 鎌倉幕府 | 算木(図) | 164 |
| 紙 | 十干 | 143 |
| カンバス | 十干十二支 | 144 |
| 九脚1 | 執権 | 142 |
| 九脚2 | 四等官 | 142 |
| 九星 | 私年号 | 143 |
| 強弱記号 | 尺貫法 | 143 |
| 行政 | 周期表 | 145 |
| 共役角(図) | 十三経注疏 | 146 |
| ギリシア文字 | 十三仏 | 146 |
| 結婚記念日 | 十二神将 | 146 |
| 甲州街道 | 十二門 | 146 |

| | | | |
|---------|-----|---------|-----|
| 十二律 | 146 | は行 | |
| 十八檀林 | 146 | 発光生物 | 155 |
| 植物帯 | 147 | 発酵 | 155 |
| 植物ホルモン | 147 | 発想標語 | 155 |
| 諸子百家 | 147 | パラフィン | 156 |
| 晋 | 147 | ハロゲン | 156 |
| 清 | 147 | 藩学 | 156 |
| 親族 | 148 | 坂東三十三所 | 158 |
| 震度階級 | 149 | 病原体 | 158 |
| 前漢 | 148 | 舞曲 | 157 |
| 染色体 | 149 | 藤原 | 158 |
| 宋 | 150 | 仏像 | 159 |
| 奏法記号 | 150 | フロン | 158 |
| 速度標語 | 150 | 分国法 | 158 |
| た行 | | 変体仮名 | 159 |
| 対当関係(図) | 165 | 北条 | 159 |
| 大名 | 151 | ボクシング | 159 |
| 平 | 151 | ま行 | |
| 断層図(図) | 165 | 源 | 160 |
| 地質年代 | 151 | 明 | 160 |
| 秩父三十三所 | 151 | 室町幕府 | 160 |
| 中国 | 151 | 命数法 | 160 |
| 天気記号 | 152 | モンゴル帝国 | 160 |
| 天皇 | 152 | 紋所 | 161 |
| 唐 | 152 | や行 | |
| 同位角(図) | 165 | ヤードポンド法 | 161 |
| 東海道五十三次 | 153 | 養老律令 | 161 |
| 徳川 | 153 | ら行 | |
| な行 | | 六国史 | 162 |
| 中山道 | 153 | 律令制 | 162 |
| 南北朝時代 | 153 | 令外官 | 162 |
| 二十四史 | 154 | 曆法 | 162 |
| 二十四節気 | 154 | ローマ字 | 163 |
| 日光街道 | 154 | ローマ数字 | 163 |
| 能条 | 154 | ロシア文字 | 163 |
| 能面 | 155 | わ行 | |
| | | 渡り鳥 | 163 |

●付表

【アイビーリーグ】

| 大学名 | 所在地 | 創立年 |
|----------|-------------------|------|
| ハーヴァード | マサチューセッツ州ケンブリッジ | 1636 |
| イェール | コネチカット州ニューヘヴン | 1701 |
| ペンシルヴァニア | ペンシルヴァニア州フィラデルフィア | 1740 |
| プリンストン | ニュージャージー州プリンストン | 1746 |
| コロンビア | ニューヨーク州ニューヨーク | 1754 |
| ブラウン | ロードアイランド州プロヴィデンス | 1764 |
| ダートマス | ニューハンプシャー州ハンノーヴァー | 1769 |
| コーネル | ニューヨーク州イタカ | 1865 |

【足利】

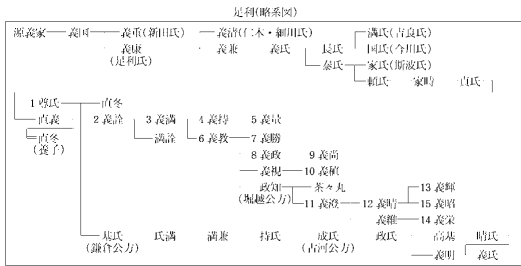

数字は将軍の代数

【位階】

| 位階(大正令・養老令) | | |
|-------------|-------|-------|
| 親王 | 諸王・諸臣 | 諸位 |
| 正一位 | 正一位上 | 正一位上 |
| 従一位 | 正一位下 | 従一位上 |
| 正二位 | 従一位上 | 正二位上 |
| 従二位 | 正一位下 | 従二位上 |
| 正三位 | 従二位上 | 正三位上 |
| 従三位 | 正二位上 | 従三位上 |
| 正四位上 | 従三位上 | 正四位上 |
| 従四位上 | 正三位上 | 従四位上 |
| 正五位上 | 従四位上 | 正五位上 |
| 従五位上 | 正四位上 | 従五位上 |
| 正六位上 | 従五位上 | 正六位上 |
| 従六位上 | 正五位上 | 従六位上 |
| 正七位上 | 従六位上 | 正七位上 |
| 従七位上 | 正六位上 | 従七位上 |
| 正八位上 | 従七位上 | 正八位上 |
| 従八位上 | 正七位上 | 従八位上 |
| 正九位上 | 従八位上 | 正九位上 |
| 従九位上 | 正八位上 | 従九位上 |
| 正十位上 | 従九位上 | 正十位上 |
| 従十位上 | 正九位上 | 従十位上 |
| 正十一位上 | 従十位上 | 正十一位上 |
| 従十一位上 | 正十位上 | 従十一位上 |
| 正十二位上 | 従十一位上 | 正十二位上 |
| 従十二位上 | 正十一位上 | 従十二位上 |

注: 正五位上～少初位下の各階に外位がある。例、外正五位上。

【遺伝暗号】

| U (地名の第1文字) | | C (地名の第2文字) | | A (地名の第3文字) | | G (地名の第4文字) | |
|-------------|----------|-------------|----------|-------------|---------|-------------|---------|
| コドン | アミノ酸 | コドン | アミノ酸 | コドン | アミノ酸 | コドン | アミノ酸 |
| UUU | フェニルアラニン | UUU | フェニルアラニン | UUA | トリプトファン | UGU | システイン |
| UUC | フェニルアラニン | UUG | リジン | UAA | トリプトファン | UGC | システイン |
| UUA | トリプトファン | UAG | トリプトファン | UAG | トリプトファン | UGA | トリプトファン |
| UUG | トリプトファン | UAA | トリプトファン | UAG | トリプトファン | UGA | トリプトファン |
| CUU | ヒスチジン | CCU | アラニン | CAA | グルタミン | CGU | アルギニン |
| CUA | ヒスチジン | CCC | アラニン | CAA | グルタミン | CGC | アルギニン |
| CUU | ヒスチジン | CCA | プロリン | CAA | グルタミン | CGA | アルギニン |
| CUA | ヒスチジン | CCG | プロリン | CAA | グルタミン | CGG | アルギニン |
| AUU | イソロイシン | ACU | トレオニン | AAC | アスパラギン | AGU | セリン |
| AUC | イソロイシン | ACA | トレオニン | AAC | アスパラギン | AGC | セリン |
| AUA | イソロイシン | AGA | アргニン | AAG | アスパラギン | AGA | アルギニン |
| AUG | メチオニン | AGG | アргニン | AAG | アスパラギン | AGG | アルギニン |
| GUU | バリン | GUU | バリン | GAA | グルタミン酸 | GGU | グリシン |
| GUC | バリン | GCC | アラニン | GAA | グルタミン酸 | GGC | グリシン |
| GUA | バリン | GCA | アラニン | GAA | グルタミン酸 | GGA | グリシン |
| GUG | バリン | GCG | アラニン | GAA | グルタミン酸 | GGG | グリシン |

U:ウラシル, C:シトシン, A:アデニン, G:グアニン
*:3読み始め(開始コドン), †:3読み9終り(終止コドン)

【インド】

| 北西部・北部 | 中央部 | 南部 |
|--|---|-------------------------|
| 【マゴラ】 紀元前6世紀～ 前325年～前187年 前187年～前72年 前72年～3世紀 グプタ朝 300年～650年 ヴァルダナ朝 606年～647年 フールグナ朝 諸王朝 グプタ朝 7世紀～13世紀 12世紀頃～1300 | 【カシヤ朝】 ?～前3世紀 サタヴァハナ朝 前1世紀～後3世紀 チャールヴァハナ朝 1～9世紀 チャールヴァハナ朝 9～13世紀 | 【ヴィジャヤナガ朝】 1336～1619 |
| マフター朝 1296～1608 | マフター朝 1674～1819 | |

【雲級】

| 類 | 略号 | 雲級のよくなる高さ |
|-----|----|----------------------------------|
| 巻雲 | Ci | 極地方3～8 km |
| 巻積雲 | Co | 極地方5～13 km |
| 巻積雲 | Cs | 熱帯地方6～18 km |
| 高積雲 | Ac | 極地方2～4 km |
| 高積雲 | As | 熱帯地方2～7 km |
| 乱層雲 | Ns | 熱帯地方2～8 km |
| 層積雲 | Sc | 極地方地面付近～2 km |
| 層積雲 | Ss | 熱帯地方地面付近～2 km |
| 積雲 | Cu | 熱帯地方地面付近～2 km |
| 積乱雲 | Cb | 雲底は普通下層にあるが、雲頂は中・上層まで達していることが多い。 |

干支表. Columns: 干支, 十二支, 十二支. Lists the 24 combinations of the twelve Earthly Branches and the twelve Earthly Stems.

音名表. Columns: 国名, 本位音, 変位音(ハの場合). Lists musical notes in various languages including Japanese, German, French, and Italian.

楽器の種類表. Columns: 楽器, 種類. Lists various musical instruments and their categories, such as brass instruments, woodwinds, and strings.

江戸幕府将軍表. Columns: 代数, 氏名, 父, 母, 在職期間, 没年. Lists the 15 shoguns of the Edo shogunate.

オリオン座の星表. Columns: 星名, ローマ名. Lists the stars in the constellation Orion with their names in both Japanese and Latin.

オリンピック競技表. Columns: 回, 開催年, 開催地, 開催年, 開催地. Lists the Olympic Games from 1896 to 1960, including both summer and winter editions.

生物の分類階級表. Columns: 階級, 英語**, 階級, 英語**. Lists biological classification levels from kingdom to variety.

カンパスの号数表. Columns: 号, F, P, M. Lists the number of pages in various editions of the book 'Campus'.

鎌倉幕府将軍表. Columns: 代数, 氏名, 父, 母, 在職期間, 没年. Lists the shoguns of the Kamakura shogunate.

紙の寸法表. Columns: 番号, A列(mm), B列(mm). Lists the dimensions of various types of paper.



九星表. Columns: 名称, 五行, 方位, 八卦. Lists the nine stars and their associated elements, directions, and trigrams.

ギリシア文字表. Columns: 大文字, 小文字, 名称, 大文字, 小文字, 名称. Lists the Greek alphabet characters and their names.

九卿1表. Columns: 周代, 職務, 六官. Lists the nine ministers in the Zhou dynasty and their corresponding government departments.

九卿2表. Columns: 漢代, 別称, 唐代, 職務. Lists the nine ministers in the Han and Tang dynasties with their alternative names and duties.

結婚記念日表. Columns: 日数, 記念日. Lists the dates for wedding anniversaries from 1st to 75th.

強弱記号表. Columns: 記号, 標語, 意味. Lists musical dynamics like piano, forte, and sforzando with their symbols and meanings.

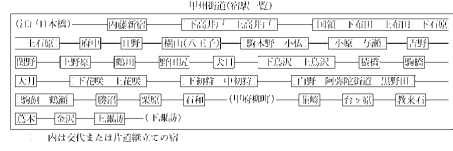

【酵素】

酵素の分類
大分類・作用 主産酵素
1 酸化還元酵素(オキシドレダクターゼ)
2 転移酵素(トランスフェラーゼ)
3 加水分解酵素(ヒドロラーゼ)

【後漢】

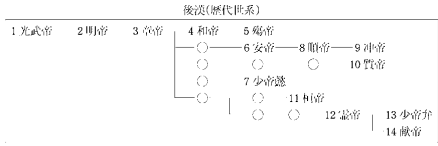

【皇朝十二銭】

皇朝十二銭
名称 発行年
1 和蘭開帳(のりかいせん) 708
2 万年通宝(まんねんつうほう)

【五行】

五行配当
五行 時季 方位 色 音 甲乙 干支 星
木 春 東 青 甲乙 仁 卯辰 東星(木星)

【国際収支】

国際収支
経常収支
貿易・サービス収支
所得収支
経常移転収支
資本収支
投資収支
その他の資本収支
外貨準備高増減
国際収支

【国際単位系】

国際単位系
SI基本単位
SI接頭語
SI接尾語

【五胡十六国】

五胡十六国
五胡
十六国
前趙(漢) 304~329
後趙 319~351
前燕 337~370
後燕 384~409

【国民の祝日】

国民の祝日
名称 月日 備考
元日 1月1日
建国記念の日 2月11日
成人の日 1月第2月曜日

【五摂家】

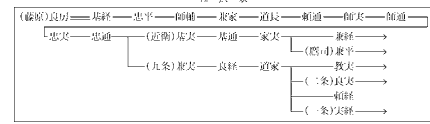

【五代】

五代
王朝名 年代
後梁 907~923
後唐 923~936
後晋 936~946
後汉 947~950
後周 951~960

【五代十国】

五代十国
国名 年代
呉 902~937
南唐 937~975
後蜀 934~965
南唐 907~963
楚 907~951
呉越 907~978
閩(閩) 909~945
南漢 917~971
北漢 951~979

【四国八十八箇所】

四国八十八箇所
聖名 別名 聖名 別名
1 徳島 1 徳島 1 徳島 1 徳島
2 徳島 2 徳島 2 徳島 2 徳島
3 徳島 3 徳島 3 徳島 3 徳島

【西国三十三所】

西国三十三所
聖名 別名 聖名 別名
1 清水護国寺 京都府 18 徳法寺(六角堂)
2 起し井寺(金剛堂) 20 清光寺(東山)

【執権】

執権
代数 氏名 在任期間 没年
1 北条時政 1203~1205 1215
2 北条泰時 1205~1221 1224
3 北条泰時 1224~1242 1242
4 北条時義 1242~1246 1246
5 北条時頼 1246~1256 1253
6 北条時義 1256~1264 1264
7 北条政村 1264~1268 1273
8 北条時宗 1268~1284 1284
9 北条時義 1284~1301 1311
10 北条朝時 1301~1311 1311
11 北条(大仏)宗宣 1311~1312 1312
12 北条時義 1312~1315 1315
13 北条時義 1315 1333
14 北条時義 1316~1326 1333
15 北条(宗茂)時朝 1326 1333
16 北条(宗茂)時朝 1326~1333 1333

【四等官】

四等官
長官(正四位) 次官(正三位) 判官(正五位) 主典(正六位)
神祇官 伯 前 判 主
太政官(太政大臣) 左大臣,右大臣 大納言,中納言 少納言,弁 史記,史

【私年号】

私年号(日本の主要私年号)
名称 使用例 名称
1 延和(1991) 2 令和(2019)
3 元号(1989) 4 令和(2019)

【十干】

十干
甲 とう 木の兄
乙 おつひの 木の弟
丙 ひのちの 火の兄

【尺貫法】

尺貫法
長さ 体積
1尺 30.30 cm 1合 180.4 ml
1間 6尺 1.818 m 1升 18.04 l

十千十二支

千支の60通りの組合せを実際の年(最近120年)に当てはめた

Table with columns for 干支 (Heavenly Stems and Earthly Branches) and corresponding years from 1984 to 1923. Includes sub-columns for 西暦 (Gregorian Calendar) and 和暦 (Japanese Calendar).

Periodic Table of Elements showing atomic numbers, element symbols, and names in Japanese. Includes a legend for element types like metals, non-metals, and noble gases.

【十三経注疏】

Table listing the 13 Confucian Classics (経) and their commentaries (注疏), including the author and the name of the commentary.

【十三仏】

Table listing the 13 Buddhas (仏) and their associated deities or figures, such as the Bodhisattvas of the Ten Directions.

【十二門】

Table listing the 12 Gates (門) of Buddhism, including names like 延喜式 and 仁蔵式, and their corresponding deities or figures.

【十二神将】

Table listing the 12 Divine Generals (神将) and their associated deities, such as the Guardians of the Directions.

【十二律】

Table listing the 12 Musical Laws (律) and their corresponding pitches, including names like 黄钟 and 大吕.

【十八檀林】

Table listing the 18 Buddhist Monasteries (檀林) and their locations, such as 相国寺 and 法隆寺.

【植物帯】

Table showing the distribution of various plant belts (植物帯) across different altitudes, from 0m to 3200m.

【諸子百家】

Table listing the various schools of thought (諸子百家) in ancient China, including names like 儒家 and 道家.

【植物ホルモン】

Table listing plant hormones (植物ホルモン) and their effects on plant growth, such as auxin and gibberellin.

【晋】

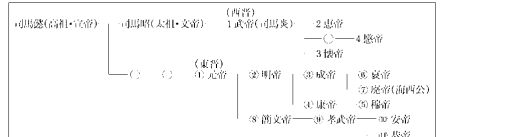

【清】

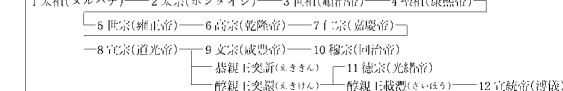

【親族】

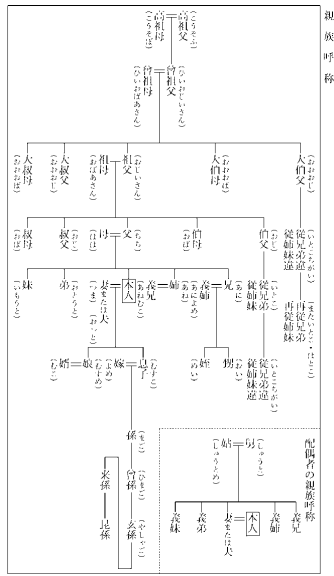

【前漢】

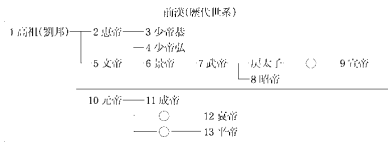

【宋】

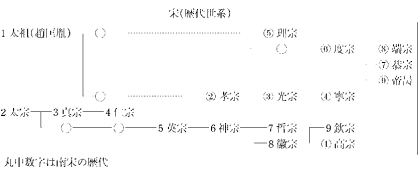

【奏法記号】

| 記号 | 標語 | 奏法記号の例 | 意味 |
|--------|-----------|-------------|-------------------------|
| ♪ など | アルペジオ | arpeggio | 和音を分散和音として順々に奏する |
| gliss. | グリッサンド | glissando | 広い音域を急速に上るよう奏する |
| . | コン・ソルディーノ | con sordino | 制音器を使用する |
| . | スタッカート | staccato | 音・音を切り離して奏する |
| . | ソステヌート | sostenuto | 音の長さを十分に保つて(速度標語と組合せて) |
| — ten. | テヌート | tenuto | ある一つの音の長さを十分に保つて |
| ♪ など | トレモロ | tremolo | 音または一音を急速に反復して |
| pizz. | ピッチカート | pizzicato | 指で弦を弾いて奏する |
| ∧ | フェルマータ | fermata | その音符・休止符を任意の長さで奏する |
| ∨ | ブレス | breath | 息づきをする |
| | ポルタメント | portamento | 次の音へ音程をずらせながら移動する |
| marc. | マルカート | marcato | 音・音ははっきりと奏する |
| | レガート | legato | 滑らかに |
| | スラー | slur | レガートの記号(弦楽器ではひとりで奏する指示) |

【速度標語】

| 標語 | 速度標語の例 | 意味 |
|---------|---------------------|------------------------|
| ラルゴ | largo | ゆるくひと、豊かに |
| ラルゲット | larghetto | ゆるくひと(ラルゴよりやや速く) |
| レント | lento | 遅く、ゆるくひと |
| アダージョ | adagio | ゆるやかに |
| アンダンテ | andante | ゆるくひとの速さで、ゆるやかに |
| モデラート | moderato | 中くらいの速さで |
| アレグロ | allegro | 速く |
| アレグロ・チェ | allegro vivo | 生き生きと、きわめて速く |
| プレスト | presto | 急速に |
| リタルダンド | ritardando(rit.) | 次第に遅く |
| ラレンタンド | rallentando(rall.) | 次第に遅く |
| アツェレランド | accelerando(accel.) | 次第に速く |
| メノ・モッソ | meno mosso | (今までより)もっと遅く |
| アンテンポ | a tempo | もとの速さで |
| グレンダ | tempo primo | 最初の速さで |
| アツァイ | assai | 非常に、非常に |
| モルト | molto | きわめて、はなはだ |
| ホコ | poco | すこし(poco a poco すこしずつ) |
| ノン・トロッポ | non troppo | あまり...すぎないように |

【震度階級】

| 震度階級 | 人間 | 境内の状況 | 郊外の状況 |
|------|--|--|--|
| 0 | 人は揺れを感じない。 | | |
| 1 | 室内にいる人の一部がわずかな揺れを感じる。 | | |
| 2 | 室内にいる人の多くが揺れを感じる。眠っている人の一部が目覚める。 | 電灯などのつり下げ物がわずかに揺れる。 | |
| 3 | 室内にいる人のほとんどが揺れを感じる。恐怖感を覚える人も多い。 | 棚にある食器類が音を立てることがある。 | 電線が少し揺れる。 |
| 4 | かなりの恐怖感があり、一部の人は、身の安全を図ろうとする。眠っている人のほとんどが目覚める。 | つり下げ物は大きく揺れ、棚にある食器類は音を立てる。所りの悪い置物が倒れることがある。 | 電線が大きく揺れる。歩いている人も揺れを感じる。自動車を運転している人は揺れに気付く人がいる。 |
| 5弱 | 多くの人が、身の安全を図ろうとする。一部の人は、行動に支障を感じる。 | つり下げ物は激しく揺れ、棚にある食器類、書棚の本が落ちることがある。一部の悪い置物が多く倒れ、家財が移動することがある。 | 窓ガラスが割れて落ちることがある。電柱が揺れるのがわかる。揺れに気付いていないブロック塀が倒れることがある。道路に被害が出ることがある。 |
| 5強 | 非常な恐怖を感じる。多くの人が行動に支障を感じる。 | 棚にある食器類、書棚の本の多くが落ちる。テレビが台から落ちることがある。一部の悪い置物が倒れる。一部の家が外れる。 | 揺れに気付いていないブロック塀の多くが倒れる。樹木が倒れる。多くの電柱が揺れる。自動車の運転が困難となり、停止する車が多い。 |
| 6弱 | 立てることが困難になる。 | 固定していない重い家具の多くが移動。転倒する。倒れなくなるドアが多い。 | かなりの建物で、壁のタイルや窓ガラスが破損。落下する。 |
| 6強 | 立てることができず、はわいど動くことができない。 | 固定していない重い家具のほとんどが移動。転倒する。家が倒れる。飛ぶことがある。 | 多くの建物で、壁のタイルや窓ガラスが破損。落下する。揺れに気付いていないブロック塀のほとんどが倒れる。 |
| 7 | 揺れにほんろうされ、自分の意志で行動できない。 | ほとんどの家が大きく移動し、飛ぶものもある。 | ほとんどの建物で、壁のタイルや窓ガラスが破損。落下する。揺れに気付いていないブロック塀も倒れるものがある。 |

【染色体】

| | 生物の染色体数(核内2n) | | |
|---------|---------------|-----|----|
| ヒト | 46 | 40 | 90 |
| チンパンジー | 48 | 16 | 48 |
| キリン | 30 | 78 | 30 |
| ワシ・ヤギ | 60 | 22 | 12 |
| トナカイ | 70 | 24 | 16 |
| イワンコ | 64 | 104 | 14 |
| ゾウ | 56 | 48 | 24 |
| オットセイ | 36 | 200 | 24 |
| ネコ・トラ | 38 | 96 | 14 |
| イヌ・コヨーテ | 78 | 8 | 42 |
| ネズミ | 36 | 6 | 24 |
| タヌキ | 42 | 32 | 24 |
| ナグスクジラ | 44 | 2 | 44 |
| ウサギ | 44 | 112 | 44 |
| モルモット | 64 | 88 | 4 |

【大名】

| | 大名(近世大名の分類) | |
|------|--|---|
| 親藩 | 家(尾張・越前・水戸)・三卿(田安・橋本・水戸)・家(福井・松江・津山・松平・西条・岡山・会津などの松平と久松) | |
| 譜代大名 | 井伊・酒井・本多・柳原・大久保・土井・水野・山内・小笠原・榊原・内藤・箱田・堀田・阿部・久松・松平(家康以前に分派)ほか | |
| 外様大名 | 田代大名 | 伊達・島津・毛利・上杉・佐竹・鍋島・榊原・南部 |
| 雑費大名 | 松浦・大村・宗・相良ほか | 前田・細川・黒田・浅野・池田(岡山・鳥取)・山内・蜂須賀・藤堂・仙石・有馬ほか |

【平】

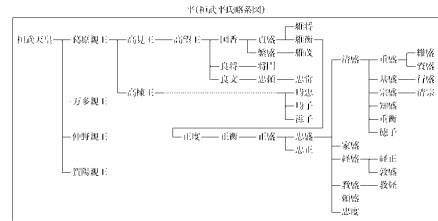

【地質年代】

| 地質年代 | 現在 |
|----------|---------|
| 第四紀 | 1万年前 |
| 更新世 | 180万年前 |
| 更新世 | 330万年前 |
| 更新世 | 2300万年前 |
| 第三紀 | 6500万年前 |
| 白垩紀 | 1.4億年前 |
| ジュラ紀 | 2.0億年前 |
| 三畳紀 | 2.5億年前 |
| ペルム紀 | 2.9億年前 |
| 石炭紀 | 3.6億年前 |
| デボン紀 | 4.1億年前 |
| シルル紀 | 4.4億年前 |
| オールドワシアン | 5.0億年前 |
| カンブリア紀 | 5.3億年前 |
| 先カンブリア | 25億年前 |
| 原初生代 | 46億年前 |

【秩父三十三所】

| 市・郡名 | 寺院名 | 市・郡名 | 寺院名 |
|------|--------|------|------------|
| 秩父市 | 1 妙吉祥寺 | 秩父市 | 18 神野寺 |
| | 2 岩間寺 | | 19 竜王寺 |
| | 3 常楽寺 | | 20 岩之上堂 |
| 秩父郡 | 4 念仏寺 | 秩父郡 | 21 観音寺 |
| | 5 長興寺 | | 22 宗(水)福寿寺 |
| | 6 上野寺 | | 23 音光寺 |
| | 7 法長寺 | | 24 法泉寺 |
| 秩父市 | 8 西高寺 | 秩父市 | 25 久昌寺 |
| | 9 明徳寺 | | 26 円徳寺 |
| | 10 大徳寺 | | 27 大徳寺 |
| | 11 常楽寺 | | 28 橋立寺 |
| | 12 法雲寺 | | 29 長泉寺 |
| 秩父郡 | 13 慈眼寺 | 秩父郡 | 30 法雲寺 |
| | 14 今宮坊 | | 31 観音院 |
| | 15 少林寺 | | 32 法華寺 |
| | 16 徳光寺 | | 33 菊安寺 |
| | 17 定林寺 | | 34 水滸寺 |

【中国】

| | 中国(歴代王朝) | |
|------|----------|-----------|
| 王朝名 | 初代 | 年代 |
| 夏 | 禹 | 紀元前1900年頃 |
| 商 | 湯 | 紀元前1600年頃 |
| 周 | 周武王 | 紀元前1100年頃 |
| 春秋時代 | 周 | 紀元前770年頃 |
| 戦国時代 | 戦国 | 紀元前475年頃 |
| 秦 | 秦始皇 | 紀元前221年 |
| 漢 | 漢高祖 | 紀元前206年 |
| 魏 | 魏武帝 | 紀元220年 |
| 蜀 | 蜀漢高祖 | 紀元263年 |
| 西晋 | 西晋武帝 | 紀元265年 |
| 東晋 | 東晋元帝 | 紀元317年 |
| 南朝 | 南朝宋 | 紀元420年 |
| 北朝 | 北朝魏 | 紀元386年 |
| 隋 | 隋文帝 | 紀元581年 |
| 唐 | 唐高祖 | 紀元618年 |
| 五代 | 五代後梁 | 紀元907年 |
| 宋 | 宋太祖 | 紀元960年 |
| 元 | 元太祖 | 紀元1206年 |
| 明 | 明太祖 | 紀元1368年 |
| 清 | 清太祖 | 紀元1644年 |
| 国民政府 | 国民政府 | 紀元1912年 |

【源】

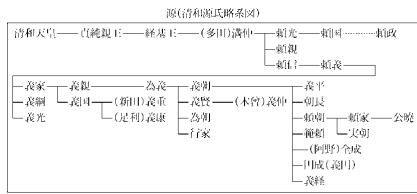

【明】

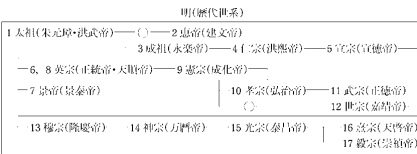

【室町幕府】

Table of the Ashikaga shoguns, listing their names, reigns, and dates. Includes figures like Ashikaga Takauji and Ashikaga Yoshitane.

【命数法】

命数法 (Onyomi) table: A table explaining the numerical values of kanji characters used in names, categorized into '大数' (Large Numbers) and '小数' (Small Numbers).

【モンゴル帝国】

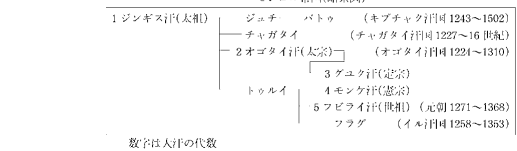

【六国史】

六国史 (Six National Histories) table: A table listing the six national histories of Japan, including their authors and completion dates.

【律令制】

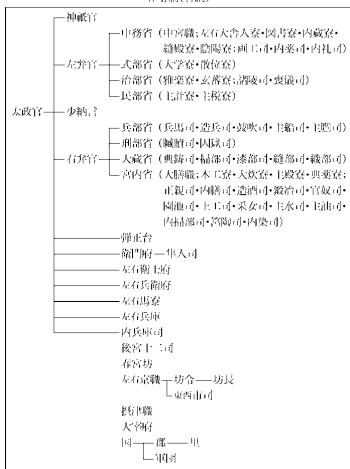

【令外官】

令外官 (Outside Official) table: A table listing various official positions that were not part of the formal rank-and-file system, such as the Chamberlain and the Chamberlain's Assistant.

【曆法】

曆法 (Calendar) table: A table listing various Japanese calendars and their creators, including the traditional solar calendar and the lunar calendar.

【養老律令】

養老令の編名 (Yoroi Ryo's Compilation Names) table: A table listing the names of the various laws and codes compiled under the name of Emperor Yoro.

【紋所】

紋所 (Mon) table: A table listing various crests and symbols used in Japanese heraldry, such as the 'Fukuro-tsuji' (sleeve crests) and 'Kamon' (family crests).

【ヤードポンド法】

ヤードポンド法 (Yard-Pound System) table: A table providing conversion information for the yard-pound system, including length, volume, and area measurements.

【ローマ字】

ローマ字 (Roman Letters) table: A table showing the correspondence between Roman letters and their phonetic values in the Japanese Rōmaji system.

【ローマ数字】

ローマ数字 (Roman Numerals) table: A table showing the correspondence between Roman numerals and their numerical values in the Japanese Rōmaji system.

【ロシア文字】

ロシア文字 (Russian Letters) table: A table showing the correspondence between Russian letters and their phonetic values in the Japanese Rōmaji system.

【渡り鳥】

渡り鳥 (Migratory Birds) table: A table listing various migratory birds and their nesting grounds in Japan, such as the 'Hirundo' (swallow) and 'Carpodacus' (parula).

渡り鳥 (Migratory Birds) table: A second table listing migratory birds and their nesting grounds, providing more detailed information on specific species.

【一般角】

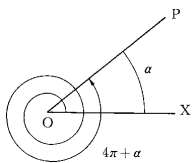

【共役角】

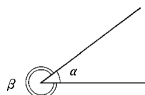

【錯角】

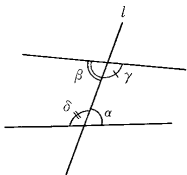

【三角関数】

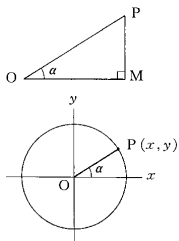

【算木】



【対当関係】

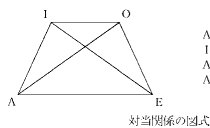

A E: 反対対当
I O: 小反対対当
A I, E O: 大小対当
A O, E I: 矛盾対当

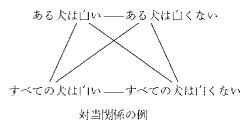

【断層図】

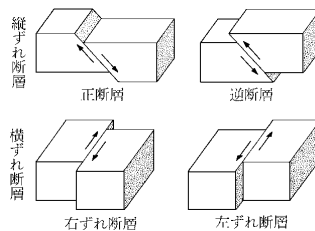

【同位角】

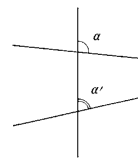

中国語音節表

| 韻母 | a | o | e | ê | -i | er | ai | ei | ao |
|---------------|---------|-----------|-----------|---------|----------|----------|-------------|-------------|-------------|
| 声母 | [a] | [o] | [y] | [e] | [ɿ] | [ɚ] | [ai] | [ei] | [au] |
| ゼロ声母 | a ア | o オ | e エ | ê エ | | er アル | ai アイ | ei エイ | ao アオ |
| 両唇音 | b[p] | ba バ | bo ボ | | | | bai バイ | bei ベイ | bao バオ |
| | p[p'] | pa パ | po ポ | | | | pai パイ | pei ペイ | pao パオ |
| | m[m] | ma マ | mo モ | me モ | | | mai マイ | mei メイ | mao マオ |
| 唇歯音 | f[f] | fa ファ | fo フォ | | | | | fei フェイ | |
| 舌尖音 | d[t] | da ダ | | de デ | | | dai ダイ | dei デイ | dao ダオ |
| | t[t'] | ta タ | | te ト | | | tai タイ | | tao タオ |
| | n[n] | na ナ | | ne ネ | | | nai ナイ | nei ネイ | nao ナオ |
| | l[l] | la ラ | lo ロ | le レ | | | lai ライ | lei レイ | lao ラオ |
| 舌根音 | g[k] | ga ガ | | ge ゴ | | | gai ガイ | gei ゲイ | gao ガオ |
| | k[k'] | ka カ | | ke コ | | | kai カイ | kei ケイ | kao カオ |
| | h[x] | ha ハ | | he ホ | | | hai ハイ | hei ヘイ | hao ハオ |
| 舌面音 | j[tɕ] | | | | | | | | |
| | q[tɕ'] | | | | | | | | |
| | x[ç] | | | | | | | | |
| そり舌音 (捲舌音) | zh[tʂ] | zha ジャ | zhe ジョ | | zhi ジ | | zhai ジャイ | zhei ジェイ | zhao ジャオ |
| | ch[tʂ'] | cha チャ | che チャ | | chi チ | | chai チャイ | | chao チャオ |
| | sh[ʂ] | sha シャ | she シャ | | shi シ | | shai シャイ | shei シェイ | shao シャオ |
| | r[ʐ] | | re ル | | ri リ | | | | rao ラオ |
| 舌歯音 | z[ts] | za ザ | ze ゼ | | zi ズ | | zai ザイ | zei ゼイ | zao ザオ |
| | c[ts'] | ca ツ | ce ツ | | ci ツ | | cai ツァイ | | cao ツァオ |
| | s[s] | sa サ | se ソ | | si ス | | sai サイ | | sao サオ |

中国語の音節は、音節の初めの子音(声母)とそのあとに続く母音を中心とする部分(韻母)と声調とから構成されている。この音節表は、日本語の五十音図にならって、中国語の音節を声母(子音)と韻母(母音)の組み合わせとして一覧表に表したものである。声調は表示せず、また方言や感嘆詞に表れる特殊な音節 (fiao, ng, hm, hng など)は、本辞典に収録したものを省略した。

| ou | an | en | ang | eng | ong | i | ia | ie | iao |
|-------------|-------------|-------------|--------------|--------------|--------------|----------|------------|-----------|-------------|
| [ou] | [an] | [ən] | [aŋ] | [əŋ] | [uŋ] | [i] | [ia] | [ie] | [iau] |
| ou オウ | an アン | en エン | ang アŋ | eng エン | | yi イー | ya ヤ | yo ヨ | ye イエ |
| | ban バン | ben ベン | bang バŋ | beng ベン | | bi ビ | | | bie ビエ |
| pou ポウ | pan パン | pen ペン | pang パŋ | peng ペン | | pi ピ | | | pie ピエ |
| mou モウ | man マン | men メン | mang マŋ | meng メン | | mi ミ | | | mie ミエ |
| fou フオウ | fan ファン | fen フェン | fang ファŋ | feng フェン | | | | | |
| dou ドウ | dan ダン | den デン | dang ダŋ | deng デン | dong ドン | di ディ | dia ディア | | die ディエ |
| tou トウ | tan タン | | tang タŋ | teng テン | tong トン | ti ティ | | | tie ティエ |
| nou ノウ | nan ナン | nen ネン | nang ナŋ | neng ネン | nong ノン | ni ニ | | | nie ニエ |
| lou ロウ | lan ラン | | lang ラŋ | leng レン | long ロン | li リ | lia リア | | lie リエ |
| gou ゴウ | gan ガン | gen ゲン | gang ガŋ | geng ゲン | gong ゴン | | | | |
| kou コウ | kan カン | ken ケン | kang カŋ | keng ケン | kong コン | | | | |
| hou ホウ | han ハン | hen ヘン | hang ハŋ | heng ヘン | hong ホン | | | | |
| | | | | | | ji ジ | jia ジア | jie ジェ | jiao ジャオ |
| | | | | | | qi チ | qia チア | qie チエ | qiao チアオ |
| | | | | | | xi シ | xia シア | xie シエ | xiao シアオ |
| zhou ジョウ | zhan ジャン | zhen ジェン | zhang ジャŋ | zheng ゼン | zhong ジョン | | | | |
| chou チャウ | chan チャン | chen チェン | chang チャŋ | cheng チェン | chong ジョン | | | | |
| shou ショウ | shan シャン | shen シェン | shang シャŋ | sheng シェン | | | | | |
| rou ルオウ | ran ラン | ren レン | rang ラŋ | reng レン | rong ロン | | | | |
| zou ゾウ | zan ザン | zen ゼン | zang ザŋ | zeng ゼン | zong ゾン | | | | |
| cou ツォウ | can ツァン | cen ツェン | cang ツァŋ | ceng ツェン | cong ツォン | | | | |
| sou ソウ | san サン | sen セン | sang サŋ | seng セン | song ソŋ | | | | |

Table of Chinese phonetic symbols categorized by place of articulation (声母) and tone (韻母). Categories include 零声母, 兩唇音, 唇齒音, 舌尖音, 舌根音, 舌面音, 舌齒音, and 舌齒音. Each entry shows the symbol and its corresponding pinyin.

注1 日本語の音節が仮名一字に相当するように、中国語の音節は漢字一字に相当する。仮名はほぼ完全な音節文字であり、五十音図は仮名文字の一覧表でもあるが、中国語では音節を代表する漢字が定まっていな...

Table of Chinese phonetic symbols categorized by place of articulation (声母) and tone (韻母). Categories include 零声母, 兩唇音, 唇齒音, 舌尖音, 舌根音, 舌面音, 舌齒音, and 舌齒音. Each entry shows the symbol and its corresponding pinyin.

注3 ㄛとㄩは感嘆詞だけに用いられる。iは[i][y]の二つの音を表す。iouとuenは前に声母がないときはそれぞれyou・wei、前に声母があるときはそれぞれiu・uiとつづる。uenは前に声母がないときはwen、前に声母があるときはunとつづる...

Memo

中国標準字形照合表

本辞典では編者のみ簡略化されたものや、字形の一部だけが変更されたものは原則として繁体字にあげた。それらについては以下に示す「編者による簡略化文字」欄(簡略化表第1版)の第(表)と「新旧字形照合表」を参照していただきたい。

Table of simplified Chinese characters used in the margin, categorized by radical (偏旁). Includes characters like 愛, 雲, 備, 貝, 笔, 毕, 边, 宾, C参, 仓, 产, 长, 尝, 车, 齿, 虫, 龟, 从, 窳, D达, etc.

Table of old vs new character forms (新旧字形对照表). Columns include 旧 (Old), 新 (New), 例 (Example), 旧 (Old), 新 (New), 例 (Example), 旧 (Old), 新 (New), 例 (Example). Examples include 花, 草, 吕, 吕, 吕, 吕, etc.

日中字形対照表

| | | | | | | |
|----|----|----|----|----|----|----|
| ア | 縁縁 | 楽乐 | 協协 | 傑杰 | 墾垦 | 車车 |
| 亜亚 | 才 | 掛挂 | 強強 | 潔潔 | サ | 捨舍 |
| 愛爱 | 汚汚 | 掛挂 | 郷郷 | 見見 | 查查 | 種种 |
| 圧圧 | 応应 | 卷卷 | 橋橋 | 県県 | 才才 | 収收 |
| イ | 桜櫻 | 姦奸 | 競競 | 険険 | 災災 | 臭臭 |
| 围围 | 億億 | 敢敢 | 響響 | 憲憲 | 採採 | 習習 |
| 為为 | 力力 | 歡欢 | 業業 | 顯显 | 歳歳 | 衆众 |
| 異异 | 華華 | 漢漢 | 極極 | 嚴严 | 際際 | 醜丑 |
| 偉伟 | 渦渦 | 還还 | 勤勤 | コ | 搾搾 | 従从 |
| 逸逸 | 過過 | 願愿 | 緊緊 | 個個 | 冊冊 | 渋渋 |
| 陰阴 | 箇箇 | キ | ク | 壺壺 | 殺杀 | 獸兽 |
| 隠隠 | 画画 | 気気 | 具具 | 誇夸 | 雑雑 | 肅肅 |
| 韻韻 | 臥臥 | 器器 | 窪洼 | 顧顾 | 産産 | 術術 |
| ウ | 開開 | 亀亀 | 勲勲 | 呉吴 | 傘傘 | 準准 |
| 烏烏 | 階階 | 棄弃 | ケ | 後后 | 贊贊 | 処処 |
| 運運 | 塊块 | 機机 | 恵恵 | 護护 | シ | 書書 |
| 雲云 | 壊坏 | 義义 | 経経 | 効効 | 師師 | 将将 |
| 工 | 貝貝 | 戲戏 | 啓启 | 岡岡 | 齒齒 | 称称 |
| 栄栄 | 凱凱 | 擬拟 | 慶庆 | 鉦矿 | 児儿 | 勝胜 |
| 詠咏 | 角角 | 喫吃 | 鷄鸡 | 構构 | 時時 | 焼烧 |
| 衛卫 | 隔隔 | 宮宮 | 芸芸 | 興兴 | 識识 | 傷伤 |
| 煙烟 | 確確 | 窮穷 | 劇剧 | 講讲 | 質質 | 奨奨 |
| 塩盐 | 獲獲 | 拳拳 | 擊击 | 黒黒 | 実実 | 償償 |
| 厭厭 | 獲獲 | 魚魚 | 決決 | 骨骨 | 写写 | 乘乘 |

注：日本の漢字(左)と中国の漢字(右)で、著しく字形の違うもの、間違いやすいものの代表例323を、50音順に比較した。

| | | | | | | | |
|----|----|----|-----|----|-----|----|-----|
| 場場 | 節節 | 対対 | テ | 馬馬 | へ | 滅滅 | 呂呂 |
| 昼昼 | 專專 | 帯帯 | 遞遞 | 拜拜 | 幣幣 | 網網 | 虜虜 |
| 疊疊 | 戰戰 | 隊隊 | 適適 | 売売 | 頁頁 | 門門 | 療療 |
| 繩繩 | 箋箋 | 態態 | 敵敵 | 買買 | 辺辺 | ヤ | 輛輛 |
| 讓讓 | 錢錢 | 託託 | 徹徹 | 発発 | 変変 | 爺爺 | 糧糧 |
| 燭燭 | 線線 | 濁濁 | 伝伝 | 髪髪 | ホ | 訳訳 | 隣隣 |
| 職職 | 選選 | 達達 | 電電 | 範範 | 歩歩 | 薬薬 | 臨臨 |
| 進進 | ソ | 奪奪 | ト | 盤盤 | 補補 | ユ | ル |
| 審審 | 礎礎 | 単単 | 東東 | ヒ | 舗舗 | 郵郵 | 涙涙 |
| 親親 | 蘇蘇 | 団団 | 島島 | 飛飛 | 包包 | 遊遊 | 墨墨 |
| 尋尋 | 荘庄 | 壇壇 | 頭頭 | 備備 | 倣倣 | ヨ | 全全 |
| 塵塵 | 倉倉 | チ | 動動 | 微微 | 砲砲 | 与与 | 類類 |
| ス | 搜搜 | 恥恥 | 導導 | 筆筆 | 報報 | 揺揺 | レ |
| 凶凶 | 掃掃 | 遅遅 | 徳徳 | 姫姫 | 豊豊 | 葉葉 | 嶺嶺 |
| 帥帥 | 喪喪 | 貯貯 | ナ・ニ | 氷氷 | 撲撲 | 陽陽 | 麗麗 |
| 酔酔 | 層層 | 吊吊 | 難難 | 標標 | マ・ミ | 様様 | 曆曆 |
| 趨趨 | 総総 | 庁庁 | 認認 | 浜浜 | 毎毎 | 養養 | 歴歴 |
| セ | 騷騷 | 長長 | ネ・ノ | フ | 満満 | ヲ | 煉煉 |
| 齊齊 | 象象 | 彫彫 | 寧宁 | 膚膚 | 脈脈 | 頼頼 | ロ・ワ |
| 聖聖 | 藏藏 | 鳥鳥 | 熱熱 | 風風 | ム | 覽覽 | 芳芳 |
| 製製 | 臟脏 | 聽听 | 脳脳 | 復復 | 務務 | リ | 蠟蠟 |
| 跡跡 | 孫孫 | 直直 | 農農 | 復復 | 無无 | 離離 | 録録 |
| 積積 | 夕 | 沈沈 | ハ | 仏佛 | 夢夢 | 陸陸 | 論論 |
| 撰撰 | 馱馱 | | 刃刃 | 奮奮 | メ・モ | 隆隆 | 彎彎 |

日中字形対照表(日中辞典)

こんなメッセージが出たら...

本機を使用中に表示されるメッセージと対処方法について記載します。

| 操作 | メッセージ | 考えられる原因 | 対処方法 | 参照ページ |
|---------|------------------------------|--|--|--|
| | 電池が消耗しています | 電池が消耗している | 新しい電池に交換してください。 | 182 |
| 辞典機能 | 候補が多すぎます 1000件だけ表示 します | 入力したつづりにあ てはまる言葉が多すぎ て、すべてを表示する ことができない | 候補を絞り込むため に、検索文字を追加して ください。 | 使 っ て い る 辞 典 ／ モ ー ド の 各 ペ ー ジ |
| | 候補が500件を超 えています | 入力したつづりにあ てはまる言葉が多すぎる | 候補を絞り込むため に、検索文字を追加して ください。 | |
| | 該当する候補があ りません* | 入力したつづりにあ てはまる言葉や検索条件 にあてはまる漢字が見 つからない | つづりを入力し直して ください。 | |
| | 入力に間違いがあ ります* | 入力したつづりが誤っ ている | つづりを修正してくだ さい。 | |
| ジャンプサーチ | ジャンプする単語が ありません* | ジャンプサーチできる 言葉がデータ画面中 にない | ジャンプサーチはできま せん。 | 108 |
| | これ以上ジャンプ できません* | 連続でジャンプできる 制限数を超えた | ジャンプサーチを終了し、 直接言葉を入力して調べ てください。 | 108 |
| | ジャンプできませ ん* | ジャンプ先に選んだ辞 典／モードでは調べ ることができない言葉／ 文字を調べようとした | ・調べる言葉／文字を 変更してください。 ・ジャンプ先の辞典／ モードを変更してくだ さい。 | 108 |
| | 該当する候補があ りません* | 調べようとした言葉／ 文字がジャンプ先に選 んだ辞典／モードの中 になかった | ・調べる言葉／文字を 変更してください。 ・ジャンプ先の辞典／ モードを変更してくだ さい。 | 108 |

*メッセージが表示された後、もとの画面に戻ります。

| 操作 | メッセージ | 考えられる原因 | 対処方法 | 参照ページ |
|---------------------|--|--|---|------------|
| 成句 複合 語 機能 | 成句・複合語があ りません* | 成句・複合語アイコンが 表示されていないとき に、 [成句・複合語] を押 してしまっ | 成句・複合語アイコンが 表示されていないとき は、成句・複合語機能は 使えません。 | 66 95 |
| | 画面上に用例脚注が ありません* | 用例アイコン、または解 説アイコンが1つも表 示されていないときに、 [用例・解説] を押してし まっ | 用例アイコン、解説アイ コンが表示されていない ときは、用例・解説機能 は使えません。 | 67 97 |
| 単語帳 機能 | これ以上登録でき ません | 単語帳に登録できる制 限数を超えた | 単語帳に登録されている 不要な言葉を削除してか ら、もう一度登録を行っ てください。 | 117 113 |
| | - | データに異常が発 生しています データを初期化し ますか？ ○はい ●いいえ 選んで決定キーを 押して下さい | ●いいえになっていること を確認して [戻/決定] を押 してください。 このメッセージが表示され るときは、正常な状態では ありません。使用を中止し て、呼び出すことのできる データ内容を確認し、必要 に応じて控えを取った後、 初期化操作をしてください。 初期化操作をするには、い ったん電源をOFFにしたあ と再度電源を入れてくださ い。左記のメッセージが再 度表示されるので、 [戻/決定] を押して [●はい] の状態に して [戻/決定] を押してくだ さい。 初期化操作をすると正常に 使えるようになりますが、 記憶されていたデータ(ヒ ストリーの内容、電卓のメモ リー、単語帳の登録データ など)はすべて消えてしま います。初期化操作後は、 控えに保存したデータは 登録しなおしてください。 左記の原因に相当しない ときは電源を切り、点検の ため、最寄りのカシオテク ノ・サービスステーション にお問い合わせください。 | - |
| - | 重大な問題が発生し た恐れがあります 取扱説明書をご確認 の上、最寄りのサービ スステーションにご 連絡下さい | 静電気の影響や強い衝 撃などが加わった | 最寄りのカシオテクノ・サ ビスステーションにお問 い合わせください。 なお、 [戻る/リス] を押 して使用できる状態に なりますが、ヒストリー や単語帳にデータを保 存／登録することは できません。 | 196 |

*メッセージが表示された後、もとの画面に戻ります。

こんなときは

こんな症状がおこったら…

本機の動きがおかしいときは、まず「アルカリ乾電池を使用している」か、ご確認ください。

次に、下の表を参考に対処してください。

| | 状態 | 考えられる原因 | 対処方法 | 参照ページ |
|--------------|---------------------------|------------------------|---------------|-------|
| 電源 | 電源がONできない | 電池が消耗している | 電池を交換してください。 | 182 |
| 動作 | ちょっと目を離れたスキに電源がOFFになってしまう | オートパワーオフ機能により電源OFFになった | 電源をONにしてください。 | 23 |
| | 急に表示画面が消えてしまう | 電池が消耗している | 電池を交換してください。 | 182 |
| | 急にコントラスト設定画面になってしまう | 電池が消耗している | 電池を交換してください。 | 182 |
| バックライトが点灯しない | 電池が消耗している | 電池を交換してください。 | 182 | |

リセットするときは

静電気の影響などにより、動きがおかしくなったり、操作を受けつけなくなったりすることがあります。このようなときはリセットを行ってください。

■大切！リセットについて

- 必ず電源を切ってから、リセットしてください。電源を切らずにリセットすると、履歴や設定などの情報が消えてしまいます。
- リセットボタンを押すものに、つまようじや鉛筆など、先端の折れやすいものを使わないでください。故障の原因になります。

1 (ON/OFF) を押して、電源を切ります。

2 本体裏面にあるリセットボタンを、シャープペンシル(芯を出さない状態)など先の細い棒のようなもので押します。

3 本機を開け、◀または▶を押して画面の明るさを調整します。

4 訳/決定を押します。

リセットが完了し、英英辞典の最初の画面になります。

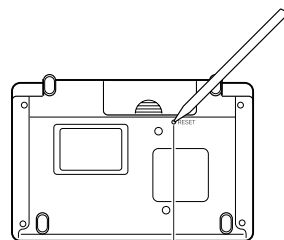

リセットボタン

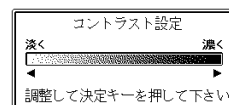

電池を取り換えたいときは

画面に「電池が消耗しています」と表示されたときは、なるべく早く電池を交換してください。

表示されなくても、1年に1度は必ず電池交換をしてください。

■大切！電池を交換する前に

- 必ず電源を切ってから、電池交換をしてください。電源を切らずに電池を交換すると、履歴や設定などの情報が消えてしまいます。
- 必ずアルカリ単4形乾電池をご使用ください。マンガン乾電池では、電池寿命が著しく短くなったり、誤動作を起こすことがあります。

1 新品のアルカリ単4形乾電池1本を用意します。

2 (ON/OFF) を押して、電源を切ります。

3 電池ボタンを、≡部分を押しながら矢印の方向へスライドさせて、取り外します。

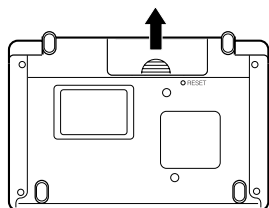

4 電池収納部から古い電池を取り出し、新しい電池をセットします。

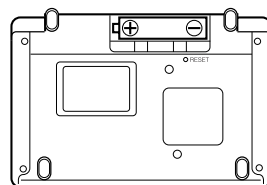

5 電池ボタンを取り付け、中央部分に指をかけて、本機を開けます。

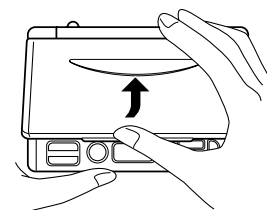

6 コントラスト設定画面が表示されます。必要に応じて、◀または▶を押して、明るさを調整します。

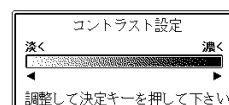

7 訳/決定を押します。

電池交換が完了し、英英辞典の最初の画面が表示されます。



●次のときは、リセットを行ってください。リセットについて▶▶181ページ

- ・手順6でコントラスト設定画面にならないとき
- ・手順7で英英辞典の最初の画面にならないとき

電池の取り扱い上の注意

⚠ 危険

アルカリ電池について

アルカリ電池からもれた液が目に入ったときは、すぐに次の処置を行ってください。

1. 目をこすらずにすぐにきれいな水で洗い流す。
2. ただちに医師の治療を受ける。
そのままにしておくと失明の原因となります。

⚠ 警告

電池について

電池は使いかたを誤ると液もれによる周囲の汚損や、破裂による火災・けがの原因となります。次のことは必ずお守りください。

- 分解しない、ショートさせない
- 加熱しない、火の中に投入しない



⚠ 警告

電池について

- 充電しない
- 極性(十と一の向き)に注意して正しく入れる

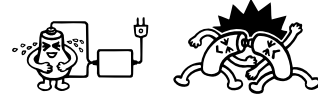

⚠ 注意

電池について

電池は使いかたを誤ると液もれによる周囲の汚損や、破裂による火災・けがの原因となることがあります。次のことは必ずお守りください。

- 本機で指定されている電池以外は使用しない
- 長時間使用しないときは、本機から電池を取り出しておく

ローマ字／かな対応表

ローマ字かな入力で入力するときの、つづりかたの一覧です。

| | | | | | |
|----|----|-----|-----|----|----|
| あ行 | あ | い | う | え | お |
| | A | I | U | E | O |
| か行 | か | き | く | け | こ |
| | KA | KI | KU | KE | KO |
| | CA | | CU | | CO |
| | | | QU | | |
| が行 | が | ぎ | ぐ | げ | ご |
| | GA | GI | GU | GE | GO |
| さ行 | さ | し | す | せ | そ |
| | SA | SI | SU | SE | SO |
| | | SHI | | | |
| ざ行 | ざ | じ | ず | ぜ | ぞ |
| | ZA | ZI | ZU | ZE | ZO |
| | | JII | | | |
| た行 | た | ち | つ | て | と |
| | TA | TI | TU | TE | TO |
| | | CHI | TSU | | |
| だ行 | だ | ぢ | づ | で | ど |
| | DA | DI | DU | DE | DO |
| な行 | な | に | ぬ | ね | の |
| | NA | NI | NU | NE | NO |
| は行 | は | ひ | ふ | へ | ほ |
| | HA | HI | HU | HE | HO |
| | | | FU | | |
| ば行 | ば | び | ぶ | べ | ぼ |
| | BA | BI | BU | BE | BO |
| ぼ行 | ぼ | び | ぶ | べ | ぼ |
| | PA | PI | PU | PE | PO |
| ま行 | ま | み | む | め | も |
| | MA | MI | MU | ME | MO |

| | | | | | |
|----|----|------|-------|-------|----|
| や行 | や | | ゆ | い | よ |
| | YA | | YU | YE | YO |
| ら行 | ら | り | る | れ | ろ |
| | RA | RI | RU | RE | RO |
| | LA | LI | LU | LE | LO |
| わ行 | わ | ゐ | う | ゑ | を |
| | WA | WI | WU | WE | WO |
| ん | NN | N+子音 | MP+母音 | MB+母音 | |

| | | | | | |
|----|-------|-------|-------|--------|-------|
| あ行 | あ | い | う | え | お |
| | XA | XI | XU | XE | XO |
| | シフトA | シフトI | シフトU | シフトE | シフトO |
| や行 | や | | ゆ | | よ |
| | XYA | | XYU | | XYO |
| | YシフトA | | YシフトU | | YシフトO |
| っ | XTU | XTSU | 子音+子音 | TシフトU | |
| | LTU | TCH | | TSシフトU | |
| わ | XWA | WシフトA | | | |

| | | | | | |
|-----|-----|-----|-----|-----|-----|
| きゃ行 | きゃ | き | きゅ | きえ | きよ |
| | KYA | KYI | KYU | KYE | KYO |
| ぎゃ行 | ぎゃ | ぎ | ぎゅ | ぎえ | ぎよ |
| | GYA | GYI | GYU | GYE | GYO |
| くぁ行 | くぁ | く | | くえ | くお |
| | QA | QI | | QE | QO |
| くわ行 | くわ | く | くう | くえ | くお |
| | KWA | KWI | KWU | KWE | KWO |
| | QWA | | | | |
| ぐわ行 | ぐわ | ぐ | ぐう | ぐえ | ぐお |
| | GWA | GWI | GWU | GWE | GWO |
| しゃ行 | しゃ | | しゅ | しえ | しよ |
| | SYA | | SYU | SYE | SYO |
| | SHA | | SHU | SHE | SHO |
| じゃ行 | じゃ | じ | じゅ | じえ | じよ |
| | ZYA | ZYI | ZYU | ZYE | ZYO |
| | JA | | JU | JE | JO |
| | JYA | JYI | JYU | JYE | JYO |

| | | | | | |
|------|-----|-----|-----|-----|-----|
| ちゃ行 | ちや | ちい | ちゆ | ちえ | ちよ |
| | TYA | TYI | TYU | TYE | TYO |
| | CYA | CYI | CYU | CYE | CYO |
| ぢゃ行 | ぢゃ | ぢい | ぢゆ | ぢえ | ぢよ |
| | DYA | DYI | DYU | DYE | DYO |
| | CHA | CHI | CHU | CHE | CHO |
| つあ行 | つあ | つい | | つえ | つお |
| | TSA | TSI | | TSE | TSO |
| てや行 | てや | てい | てゆ | てえ | てよ |
| | THA | THI | THU | THE | THO |
| でや行 | でや | でい | でゆ | でえ | でよ |
| | DHA | DHI | DHU | DHE | DHO |
| とう | | | TWU | | |
| どう | | | DWU | | |
| にや行 | にや | にい | にゆ | にえ | によ |
| | NYA | NYI | NYU | NYE | NYO |
| ひや行 | ひや | ひい | ひゆ | ひえ | ひよ |
| | HYA | HYI | HYU | HYE | HYO |
| びゃ行 | びゃ | びい | びゆ | びえ | びよ |
| | BYA | BYI | BYU | BYE | BYO |
| ぴゃ行 | ぴゃ | ぴい | ぴゆ | ぴえ | ぴよ |
| | PYA | PYI | PYU | PYE | PYO |
| ふあ行 | ふあ | ふい | | ふえ | ふお |
| | FA | FI | | FE | FO |
| ふいや行 | ふいや | ふい | ふゆ | ふえ | ふよ |
| | FYA | FYI | FYU | FYE | FYO |
| みや行 | みや | みい | みゆ | みえ | みよ |
| | MYA | MYI | MYU | MYE | MYO |
| りや行 | りや | りい | りゆ | りえ | りよ |
| | RYA | RYI | RYU | RYE | RYO |
| | LYA | LYI | LYU | LYE | LYO |
| うあ行 | うあ | うい | う | うえ | うお |
| | VA | VI | VU | VE | VO |
| ぶや行 | ぶや | ぶい | ぶゆ | ぶえ | ぶよ |
| | VYA | VYI | VYU | VYE | VYO |

仕様

製品

- 型式：XD-M730

機能

- 広辞苑／逆引き広辞苑 (約230,000項目収録)
- 英英辞典 (約84,000語収録)
- 漢和辞典 (6,355親字収録)
 - ・ 熟語 (約45,000語収録)
- ジーニアス英和辞典 (約95,000語収録)
- ジーニアス和英辞典 (約82,000語収録)
- パソコン用語事典 (約4,100項目収録)
 - ※ 最新「デジタルAV用語集」、「デジタルカメラ用語集」を含む
- 英会話とっさのひとこと辞典 (約8,000例文収録)
- カタカナ語新辞典 (約12,000語収録)
 - ・ 略語検索 (約1,400語収録)
- 英語類語辞典 (約21,000語収録)
- 中日辞典 (約85,000語・約13,000親字収録)
- 日中辞典 (約83,000語収録)
- 中国語自遊自在 (会話集) (約2,300例文収録)
- 電卓 (12桁・四則演算・四則定数計算・独立メモリー計算・混合計算)
 - ※ 小数点は、上位桁優先のフローティング (浮動) 方式
 - ※ メモリー内容は、常時表示

基本仕様

- 表示：320×240フルドットマトリックス液晶表示
- 消費電力：0.2W
- 電源および電池寿命 (使用温度20℃の場合)：
 - アルカリ単4形乾電池1本
 - LRO3 (AM4)：
 - ・ 英和辞典の訳表示画面で連続放置時 …… 約80時間
 - ・ 入力・検索5分間／訳表示画面55分間表示を繰り返したとき …… 約60時間
 - ・ 入力・検索5分間／訳表示画面55分間表示／バックライト3分間点灯を繰り返したとき …… 約45時間
 - ・ 入力・検索5分間／訳表示画面55分間表示／バックライト15分間点灯を繰り返したとき …… 約25時間
 - ・ 入力・検索5分間／訳表示画面55分間表示／バックライト連続点灯を繰り返したとき …… 約10時間
 - ※ バックライトを「明るいモード」に設定したときの数値です。
 - ※ バックライト設定 (▶126ページ) で、「省エネモード」に設定すると電池寿命が長くなります (▶7ページ)。
 - ※ 使用環境や使用方法などにより変動します。
- オートパワーオフ機能：約3分・6分・10分・15分・30分・45分の6種類から設定可能
- レジューム機能：電源OFFした時点までの画面やデータを保持
- 使用温度範囲：0℃～40℃
- 大きさ：
 - 閉じたとき= 幅120×奥行き83×厚さ12.8mm
- 重さ：約170g (電池込み)

さくいん

アルファベット・数字・記号

- APO設定 …… 125
- ? …… 34, 35, 52, 68, 87
- ～ …… 34, 35, 52, 68, 87

あ行

- アフターサービス …… 194
- アルファベットの入れかた 34
- 一覧(リスト) …… 29
- 一括検索 …… 127
- 上書き …… 39
- 英英辞典 …… 51
- 英会話とっさのひとこと辞典 78
- 英語類語辞典 …… 84
- 英単語ジャンプ …… 108
- 液晶画面 …… 19
- エラーメッセージ …… 178
- オートパワーオフ …… 23, 125

か行

- カーソル …… 22, 38
- 解説 …… 67
- ガイド …… 30
- カタカナ語新辞典 …… 82
- カタカナの入れかた …… 31
- かなめくり入力 …… 32
- 画面の基本操作 …… 24
- 画面の濃淡を変える …… 126
- 慣用句検索 …… 43
- 漢和辞典 …… 57
- キー入力音設定 …… 125

- キーのなまえとはたらき …… 20
- キーボード …… 20
- キーボード設定 …… 126
- 逆引き広辞苑 …… 42
- 広辞苑 …… 40
- 小文字(拗音・促音)の入れかた 33
- コントラスト設定 …… 126

さ行

- 削除 …… 38
- ジーニアス英和辞典 …… 65
- ジーニアス和英辞典 …… 73
- 辞典／モードキー …… 20, 24
- 熟語(漢和) …… 64
- 熟語(中日) …… 96
- 仕様 …… 189
- 数字の入れかた …… 37
- スーパージャンプ …… 108
- ズーム …… 112
- すぐ出るサーチ …… 18, 127
- スペルチェック(英英) …… 54
- スペルチェック(英和) …… 70
- 成句 …… 66
- 成語 …… 95
- 成句検索(英英) …… 55
- 成句検索(英和) …… 71
- 設定 …… 124
- 総画面数(漢和) …… 61
- 総画面数(中日) …… 92
- 挿入 …… 39

| | |
|----------------------|---------------------|
| た行 | 部首…………… 59 |
| 濁音の入れかた…………… 33 | 部首の画数(漢和)…………… 59 |
| 単語帳…………… 113 | 部首の画数(中日)…………… 92 |
| 中国語自遊自在(会話集)…………… 99 | 部品の読みサーチ(漢和) …… 57 |
| 中国語の入れかた…………… 35 | ブランクワードサーチ |
| 中日辞典…………… 85 | …………… 52、68、87 |
| 長音の入れかた…………… 33 | 分野別小辞典(広辞苑より) …… 46 |
| 定数計算…………… 121 | ページ送り…………… 28 |
| データ…………… 4 | |
| 電源…………… 23 | ま行 |
| 電源を入れる…………… 23 | メモリー計算…………… 122 |
| 電源を切る…………… 23 | 文字キー…………… 22 |
| 電卓…………… 120 | 文字サイズ…………… 111 |
| 電池の交換…………… 182 | 文字の入れかた…………… 31 |
| 電池プタ …… 6、19、182 | 文字を消す…………… 38 |
| | 文字を直す…………… 39 |
| な行 | |
| 日中辞典…………… 98 | や行 |
| 日本語の読み(中日)…………… 89 | 用例(英和)…………… 67 |
| 入力(文字)…………… 31 | 用例(中日)…………… 97 |
| 濃淡…………… 126 | |
| は行 | ら行 |
| パソコン用語事典…………… 74 | リセット…………… 181 |
| バックライト…………… 119 | リセットボタン…………… 181 |
| バックライト設定…………… 126 | 略語検索…………… 83 |
| 半濁音の入れかた…………… 33 | 例文検索(英英)…………… 56 |
| ヒストリーサーチ…………… 105 | 例文検索(英和)…………… 72 |
| ヒストリー削除…………… 106 | ローマ字かな入力…………… 31 |
| ひらがなの入れかた…………… 31 | |
| ピンイン入力…………… 35 | わ行 |
| 複合語…………… 66 | ワイルドカードサーチ |
| 複数辞書検索…………… 100 | …………… 52、68、87 |
| 複数辞書例文検索…………… 102 | |