

# 1つの言葉をいくつかの辞典で調べる

言葉を入力して、いくつかの辞典(モード)から該当する候補を呼び出すことができます。

英語検索、日本語検索は、それぞれ、下記の辞典(モード)から該当する候補を呼び出します。

## ・英語検索

英和辞典／最新略語小辞典／英語類語辞典／英英辞典  
超短縮ネット英語1500／ロジェシソーラス／広辞苑(英字)  
カタカナ語新辞典(略語)／パソコン用語事典(英字)  
超訳IT用語事典(英語)／世界の料理・メニュー辞典(スペル)

## ・日本語検索

広辞苑／百科事典／和英辞典／経済・ビジネス用語辞典  
パソコン用語事典(日本語)／全訳古語辞典  
ことば選び辞典／超訳IT用語事典(日本語)／カタカナ語新辞典  
世界の料理・メニュー辞典(読み)／故事ことわざ辞典  
四字熟語辞典

「スペル入力、読み入力における制約事項」、「各辞典(モード)に入った後の操作方法」などは、それぞれの辞典(モード)のルールに準拠します。それぞれの辞典(モード)の説明をご覧ください。

なお、入力文字の一部に「?」、「~」、「&」を含んだ検索は行えません。

※「シフト」押し、指を離してから▲または▼を押す方法で前後の出し語を調べる(35ページ)ことはできません。戻る/リストを押して一覧の画面に戻し、選び直してください。

# 例文や成句をいくつかの辞典で調べる

英単語を入力して、その単語を使った例文や成句を、いくつかの辞典(モード)から呼び出すことができます。

下記の辞典(モード)から該当する候補を呼び出します。

## ・例文検索

英和辞典／英英辞典／英会話とっさのひとこと辞典  
英会話Make it!

## ・成句検索

英和辞典／英英辞典

「スペル入力における制約事項」などは、それぞれの辞典(モード)例文検索および成句検索のルールに準拠します。それぞれの辞典(モード)の説明をご覧ください。

1 シフト押し、指を離してから  
例文検索 を押します。

2 ▲または▼を押して、例文を検索するときは「例文検索」を、成句を検索するときは「成句検索」を選びます。

3 例文や成句を調べたい英単語をアルファベットで入力します。

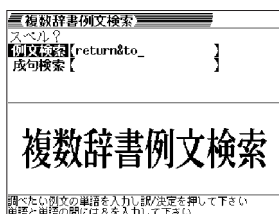

1 複数検索 を押します。

2 ▲または▼を押して、英語を入力して検索するときは「英語検索」を、日本語を入力して検索するときは「日本語検索」を選びます。

3 調べたい言葉を、アルファベットまたは日本語で入力します。

4 訳/決定 を押します。  
あてはまる言葉の一覧が表示されます。

5 ▲▼▲▼のどれかを押して調べたい言葉を反転させ、訳/決定 を押します。

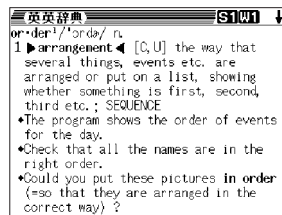
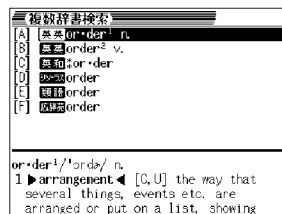
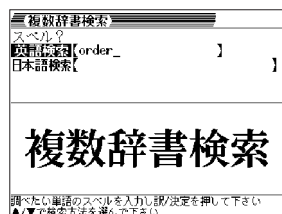

●候補が1000個を超えた場合は、先頭から1000個までを表示します。

4 訳/決定 を押します。

あてはまる例文または成句の一覧が表示されます。

優先的に表示する辞典は変更できません。▶▶136ページ

5 ◀ または ▶ を押して辞典(モード)を選びます。

6 ▲▼▲▼のどれかを押して調べたい例文または成句を反転させ、訳/決定 を押します。

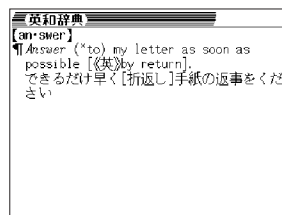
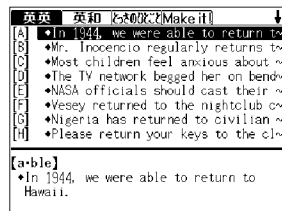

●候補が1000個を超えた場合は、先頭から1000個までを表示します。

## 少し前に調べた言葉を再度調べる (ヒストリーサーチ)

各辞典／モードで調べた言葉は、辞典／モード別の履歴(ヒストリー)に各辞典／モード合計で1000個まで保存されます。

- 少し前に調べた言葉を再度確認したいときなどに、直接ヒストリーからその言葉を選んで検索することができます(ヒストリーサーチ)。
- 1000個を超えて保存すると、古い言葉から順に消されます。

1 [ヒストリー] を押します。



直前に調べた言葉が反転します。

2 ▲▼▲▼のどれかを押して調べたい言葉を反転させ、[訳/決定] を押します。

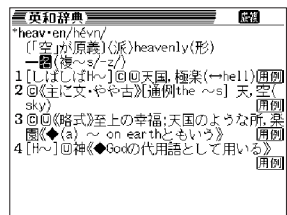

選んだ言葉の意味や解説が表示されます。

## 優先的に表示する辞典を選ぶ

[検索時、はじめに、どの辞典の例文や成句を表示するか]を選ぶことができます。

1 [シフト] を押し、指を離してから [削除] を押します。

2 ▲または▼を押して、例文検索の設定を変更するときは「例文検索優先設定」の横に●を移動、成句検索の設定を変更するときは「成句検索優先設定」の横に●を移動させます。

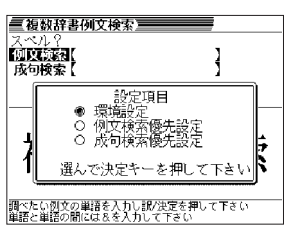

3 [訳/決定] を押します。

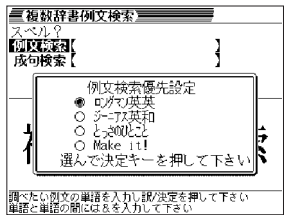

4 ▲▼▲▼のどれかを押して優先的に表示させる辞典(モード)の横に●を移動させ、[訳/決定] を押します。

## ヒストリーを消す

記憶されているヒストリーを削除します。1つずつ、各辞典単位、または記憶されているヒストリーをすべて削除できます。

### ■ 1 件ずつ削除する

1 「削除したい言葉」がヒストリーに保存されている辞典機能(モード)にします。

2 [ヒストリー] を押します。

3 ▲または▼を押して「削除したい言葉」を反転させます。

4 [削除] を押します。

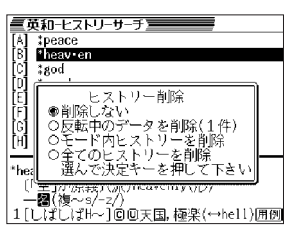

5 ▲または▼を押して「反転中のデータを削除(1件)」の横に●を移動させ、[訳/決定] を押します。

「削除します」というメッセージが表示され、ヒストリーを消去した後、検索文字入力画面になります。

### ■ 各辞典(モード)単位/すべてのヒストリーを削除する

各辞典単位で削除するときは、その辞典機能(モード)で操作を始めます。

1 [ヒストリー] を押します。

2 [削除] を押します。



各辞典単位でヒストリーを削除  
すべてのヒストリーを削除

3 ▲または▼を押して選びたい削除方法の横に●を移動させ、[訳/決定] を押します。

「削除します」というメッセージが表示され、ヒストリーを消去した後、検索文字入力画面になります。

# 意味や解説の画面で使われている言葉について調べる(ジャンプ)

意味や解説の画面で使われている言葉／文字について調べることができます。  
 使用中の辞典／モードだけでなく、別の辞典／モードから引くこともできます。  
 ※ややのついた言葉は、使用中の辞典／モードの中でのジャンプになります。

## 1 意味や解説の画面で操作を始めます。

[スーパージャンプ]を押します。

英語(英単語)だけを対象に調べるときは、[シフト]を押して指を離してから[スーパージャンプ]を押します。

ジャンプサーチできる言葉／文字が反転します。

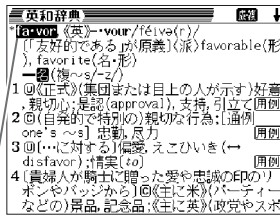

## 2 調べたい言葉／文字を反転させます。

調べたい言葉／文字を反転させた状態で、ジャンプできる各辞典／モード(▶▶142ページ)のキーを押してもジャンプが行えます。

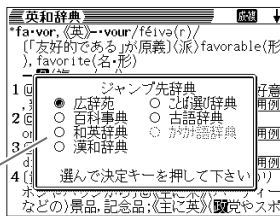

## 3 訳／決定を押します。

使える(ジャンプできる)辞典／検索方法  
 ▶詳しくは142ページ

## 4 どの辞典／モードの横に●を移動させ、[訳／決定]を押します。

《日本語を調べるとき》  
 2で反転させた文字から始まる画面の上の言葉が、文字量の多い見出し語順に表示されます。  
 漢和辞典の場合は、2で反転させた文字の解説画面になります。  
 あてはまる見出し語がない場合は「該当する候補がありません」と表示され、2の画面に戻ります。  
 《英語を調べるとき》  
 「ジャンプします」と表示された後、選択したつづりと同じ、または近い言葉の一覧が表示されます。  
 複数形(dishes)や比較級(bigger)のように語尾変化している言葉を検索したときは、その言葉の単数形(dish)や原級(big)などを呼び出します。

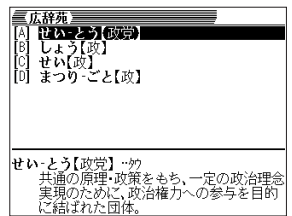

## 5 どの辞典／モードの横に●を移動させ、[訳／決定]を押します。

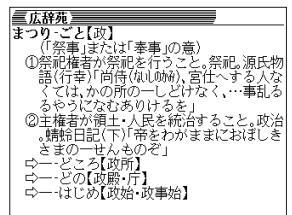

辞典機能を使っているときの便利な機能

# 画面に表示する文字のサイズを変更する

[文字サイズ]を押すごとに、切り替わります。

■「広辞苑／百科事典／漢和辞典／経済・ビジネス用語辞典／最新略語小辞典／パソコン用語事典／全訳古語辞典／ことば選び辞典／冠婚葬祭マナー事典／超訳IT用語事典／カタカナ語新辞典／世界の料理・メニュー辞典／故事ことわざ辞典／四字熟語辞典／手紙文例集／スピーチ文例集」の文字サイズ

16ドット(全角20文字×13行)で表示します

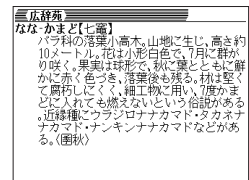

24ドット(全角13文字×8行)で表示します

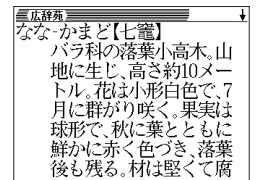

文字サイズ →

← 文字サイズ

■「英和辞典／和英辞典／英英辞典／ロジェシソーラス／英会話とっさのひとこと辞典／超短縮ネット英語1500／英語類語辞典／英文手紙用例辞典／英語自遊自在／スペイン語自遊自在／ドイツ語自遊自在／フランス語自遊自在／イタリア語自遊自在／お助け英語自遊自在／ビジネス英語自遊自在／英会話Make it !」の文字サイズ

16ドット(全角20文字×13行)で表示します

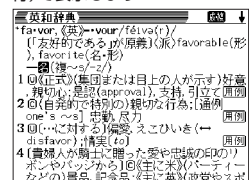

12ドット(全角26文字×17行)で表示します

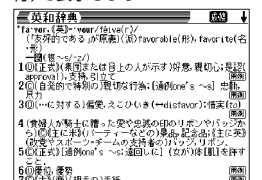

文字サイズ →

← 文字サイズ

- ジャンプサーチの対象になる言葉／文字が反転しているときは、ズーム(▶▶144ページ)、ページ送り(▲)または(▼)などの機能は使用できません。ズームなどを行いたいときは、[戻る/リスト]を押して反転を解除してください。
- 調べたい言葉／文字によって、ジャンプできる辞典／モードは異なります。(日本語のジャンプ)

反転している文字	ジャンプできる辞典／モード
ひらがな	広辞苑 百科事典 和英辞典 ことば選び辞典 全訳古語辞典
カタカナ	広辞苑 百科事典 和英辞典 カタカナ語新辞典 ことば選び辞典 全訳古語辞典
漢字	広辞苑 百科事典 漢和辞典 和英辞典 ことば選び辞典 全訳古語辞典

《英語(英単語)のジャンプ》

反転している文字	ジャンプできる辞典／モード
アルファベット	英和辞典 英英辞典 ロジェシソーラス 英語類語辞典 複数辞書例文検索(例文/成句)

- ジャンプして表示された意味や解説の画面からさらにジャンプすることができます。連続10回までジャンプできます。

辞典機能を使っているときの便利な機能

# 画面の文字を拡大する(ズーム)

言葉の意味や解説の画面で、画面の文字を拡大表示することができます。画数の多い漢字を確認するときなどに便利です。

- 1 意味や解説の画面で、**[ズーム]**を押します。

画面の1行目が拡大表示されます。

ズーム位置を変えるときは、**[▲]**または**[▼]**を押します。

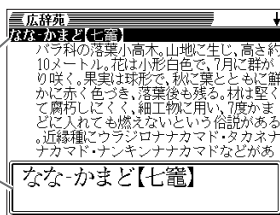

- 2 もう一度、**[ズーム]**を押すと、さらに拡大表示(スーパーズーム)されます(「広辞苑」、「百科事典」のみの機能です)。

通常のズーム表示に戻すときは、**[戻る/リスト]**を押します。

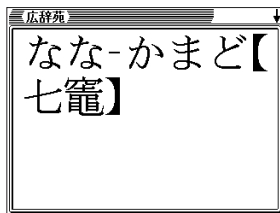

- 3 通常の表示に戻すときは、**[戻る/リスト]**、またはもう一度**[ズーム]**を押します。

●ズーム表示中は、ジャンプサーチ(▶140ページ)、ページ送り(**[▲]**または**[▼]**)などの機能は使用できません。ジャンプサーチなどを行いたいときは、通常の表示に戻してください。

# バックライトの点灯/消灯を切り替える

バックライトを点灯させることで、液晶画面の表示を明るくすることができます。バックライト消灯状態では、電池の消費を抑えることができます。

- 1 **[バックライト]**を押します。  
バックライトが点灯します。  
・何もキー操作をしないと、約30秒後にバックライトは消灯します(バックライト点灯中に、何かキー操作をするとバックライトは点灯したままです。最後にキーを押してから約30秒間点灯します。)

- 2 バックライト点灯中に再度**[バックライト]**を押すとバックライトは消灯状態になります。

## バックライトの明るさを設定する

- 1 **[シフト]**を押し、指を離してから**[削除]**を押します。
- 2 **[▲]****[▼]****[◀]****[▶]**のどれかを押して「環境設定」の横に●を移動させ、**[戻/決定]**を押します。
- 3 **[▲]****[▼]****[◀]****[▶]**のどれかを押して「バックライト」の横に●を移動させ、**[戻/決定]**を押します。
- 4 **[▲]**または**[▼]**を押して明るさを選び、**[戻/決定]**を押します。
  - 明るいモード…強い明るさになります
  - 標準モード
  - 省エネモード…控えめの明るさになります

- バックライト点灯中に**[ON/OFF]**を押すと、電源が切れると同時にバックライトも消灯します。
- バックライト点灯中に30秒以上、何かキーを押し続けると、バックライトは消灯します。

辞典機能を使っているときの便利な機能

# 電卓を使う

足し算や割り算などの四則演算、定数計算、メモリー計算ができます。

- 1 **[シフト]**を押し、指を離してから**[電卓]**を押します。

電卓の画面が表示されます。



- 2 次ページからの計算例を参考に、計算を行ってください。

電卓入力用のキーボード

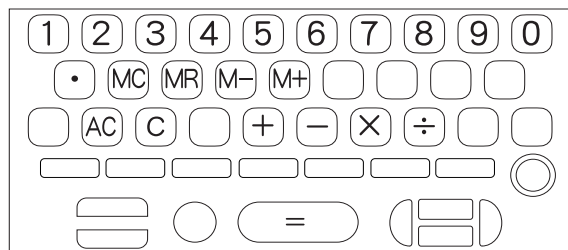

## 基本計算

- 1 計算を始めるときは**[AC]**を押します。
- 2 **[+]****[-]****[x]****[÷]**のいずれかを押すと、その命命を表示します(計算例では省略します)。

例題	操作	表示窓
53+123-63=113	<b>[AC]</b> 53 <b>[+]</b> 123 <b>[+]</b> 63 <b>[=]</b>	0. 53. 176. 113.
963×(23-56)=-31779	23 <b>[+]</b> 56 <b>[x]</b> 963 <b>[=]</b>	-33 -31'779.

## 定数計算

- 1 定数にしたい数値を置数した後、計算命令キーを2回押します。その数値と命令がセットされ、「K」と命令を表示します。
- 2 以降は「数値**[=]**」と押します。

例題	操作	表示窓
12+23=35	23 <b>[+]</b> 12 <b>[=]</b>	K+ 35.
45+23=68	45 <b>[+]</b>	K+ 68.
2.3×12=27.6	12 <b>[x]</b> 2.3 <b>[=]</b>	K× 27.6
4.5×12=54	4.5 <b>[x]</b>	K× 54.
17+17+17+17=68	17 <b>[+]</b> 17 <b>[+]</b> 17 <b>[+]</b> 17 <b>[=]</b>	K+ 68.

電卓

## メモリーを使った計算

メモリーを使って計算するときは、以下のキーを押します。

- **M+**…独立メモリーに数値を加えます。
- **M-**…独立メモリーから数値を引きます。
- **MR**…独立メモリーに記憶されている数値を表示します。
- **MC**…独立メモリー内容をクリアします。

例題	操作	表示窓
● 合計計算 80×9=720 -) 50×6=300 +) 20×3= 60 (合計) 480	<b>MC</b> 80 <b>×</b> 9 <b>M+</b> 50 <b>×</b> 6 <b>M-</b> 20 <b>×</b> 3 <b>M+</b> <b>MR</b>	M=720. 720. M=420. 300. M=480. 60. M=480. 480.
● 応用計算 193.2÷23= 8.4 193.2÷28= 6.9 123-193.2=-70.2	<b>MC</b> 193.2 <b>M+</b> <b>÷</b> 23 <b>=</b> <b>MR</b> <b>÷</b> 28 <b>=</b> 123 <b>-</b> <b>MR</b> <b>=</b>	M=193.2 8.4 M=193.2 6.9 M=193.2 -70.2

## キーを間違えて押したときは

### ■数字のタッチミス(置数ミス)

1 **C**を押します。  
表示が“0.”になります。

2 続けて置数し直します。

### ■計算命令キー(+ - × ÷)のいずれかの押し間違い

1 続けて正しい計算命令キーを押します。

## ゴハサン(クリア)にしたいときは

1 **AC**を押します。  
独立メモリー内の数値を除いて、すべてをクリアします。

## エラー(“E”表示)になったときは

以下のような状態になると“E”を表示し、計算できなくなります。

### ■計算途中の数値または答えの整数部が12桁を超えたとき

このとき表示されている数値は、小数点を「兆の位」とした概算の答えです。

例題	操作	表示窓
1234567×7418529÷ 9兆1586億7109万1940	1234567 <b>×</b> 7418529 <b>÷</b>	E←I←表示 9.15867109194 ↑兆の位

### ■独立メモリーに記憶された数値の整数部が12桁を超えたとき

このとき“0.”が表示されます。ただし、独立メモリー内には桁オーバーする前の数値が保護されています。

### ■6÷0のように、除数0のわり算を行ったとき

- エラーになったとき(“E”を表示したとき)、計算を続ける場合は**C**を、新たな計算を始める場合は**AC**を押してください。
- 戻る/リスト**を押すと、電卓の画面が消え、電卓機能が終了します。

## 設定(環境)を変更する

本機のいろいろな設定を、使いやすいように変更することができます。

各辞典の最初(辞典キーを押した直後)の画面で操作を始めると、すべての設定項目を変更できます。

1 **シフト**を押し、指を離してから  
**削除**を押します。  
設定項目が表示されます。

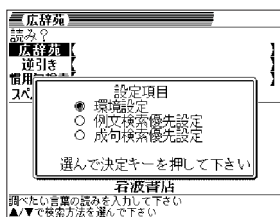

2 ▲または▼を押して「環境設定」  
の横に●を移動させ、**訳/決定**  
を押します。

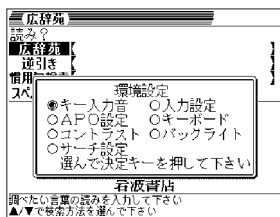

3 ▲▼◀▶のどれかを押して、変更したい設定の横に●を移動させ、  
**訳/決定**を押します。

## キー入力音設定

キーを押したとき、音を鳴らすか鳴らさないかを設定します。工場出荷時は「OFF」に設定されています。

- ON …… 音を鳴らす
- OFF …… 音を鳴らさない

▲または▼を押して「ON」または  
「OFF」の横に●を移動させ、  
**訳/決定**を押します。

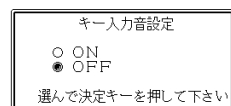

## 入力設定

文字の入力方法を、「挿入」または「上書き」に設定します(「挿入」と「上書き」▶▶45、46ページ)。工場出荷時は「挿入」に設定されています。

▲または▼を押して「挿入」または  
「上書き」の横に●を移動させ、  
**訳/決定**を押します。

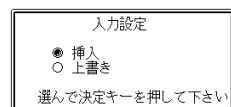

## APO設定

オートパワーオフまでの時間を設定します(オートパワーオフについて▶▶31ページ)。工場出荷時は「6分」(約6分間)に設定されています。

▲▼◀▶のどれかを押して時間  
の横に●を移動させ、**訳/決定**を押  
します。

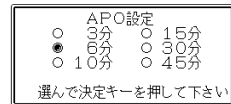

## キーボード設定

ひらがなの入力方法を、「ローマ字かな入力」または「かなめくり入力」に設定します（「ローマ字かな入力」と「かなめくり入力」▶▶39ページ）。工場出荷時は「ローマ字かな入力」に設定されています。

▲または▼を押して「ローマ字かな入力」または「かなめくり入力」の横に●を移動させ、「**訳/決定**」を押します。

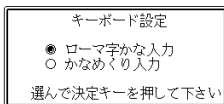

## コントラスト設定

画面の明るさを調整できます。

◀または▶を押して画面の明るさを調整し、「**訳/決定**」を押します。

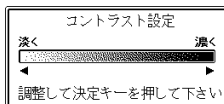

- ◀ …… 画面は淡く(明るく)なります。
- ▶ …… 画面は濃く(暗く)なります。

## バックライト設定

バックライトの明るさを調整できます。工場出荷時は「標準モード」に設定されています。

▲または▼を押して明るさを選び、「**訳/決定**」を押します。

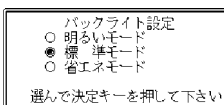

- 明るいモード…強い明るさになります。
- 標準モード
- 省エネモード…控えめの明るさになります。

## サーチ設定

読みやスペルを入力して調べるときの検索方法を切り替えることができます。工場出荷時は、「すぐ出るサーチ ON」に設定されています。

- ON …… 読みやスペルを入力するごとに、候補を表示します。
- OFF …… 読みやスペルをすべて入力してから、検索します(一括検索)。

▲または▼を押して「ON」または「OFF」の横に●を移動させ、「**訳/決定**」を押します。

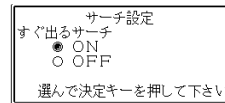

### ■一括検索を使って調べる(「すぐ出るサーチ OFF」)

1 調べたい言葉の読みやスペルをすべて入力します。

2 「**訳/決定**」を押します。

入力した読みやスペルと同じ、または近い言葉の一覧が表示されます。あてはまる言葉が1つしかないときは、言葉の意味が表示されます。

3 ▲▼▲▼のどれかを押し、調べたい言葉を反転させます。

4 「**訳/決定**」を押します。言葉の意味が表示されます。

## 「各辞典の著作権」などについて

### 《著作権に関するご注意》

本機に収録した各辞典/モードの内容は、下記の各編者/監修者および各発行所の著作物を、各編者/監修者および各発行所のご協力を得て編集してあります。本機に収録した内容および本書の一部または全部を無断で転載・複写することは禁止されています。また、個人としてご利用になるほかは、著作権法上、各編者/監修者、各発行所および当社に無断では使用できませんのでご注意ください。  
※各編者/監修者の敬称は、略させていただきます。

### 《その他のご注意》

画面表示の都合、その他の事情により、各編者/監修者や各発行所の監修に基づき、書籍版と異なる表示をした箇所があります。また、書籍版に基づいて編集したものに關しては、「書籍版発行後の社会情勢の変化」などには対応していない場合があります。

## 広辞苑・分野別小辞典(広辞苑より)

### ●広辞苑 第五版

©岩波書店 1998, 2002

編者 新村出  
発行所 株式会社 岩波書店

- ※「広辞苑」は株式会社岩波書店の登録商標です。
- ※「広辞苑 第五版」のデータを引用した著作物を公表する場合は、出典名・発行社名を明記してください。
- ※写真・図・表・付録は収録されておりません。収録項目は約230,000項目です。
- ※「逆引き広辞苑 第五版対応」について  
書籍版「逆引き広辞苑 第五版対応」(岩波書店辞典編集部編)収録の「囲み記事」は、この製品には収録されておりません。
- ※本機は、「書籍版「広辞苑第五版」の全項目について「逆引き(後方一致)検索」を行うことができます。

## 英英辞典

### ●Longman Advanced American Dictionary

©Pearson Education Limited 2000

発行所 Pearson Education

- ※写真・図・表・付録は収録されておりません。
- 収録語数は約84,000語です。

## 百科事典・分野別小事典(百科事典より)

### ●マイベディア 電子辞書版

All Rights Reserved. Copyright©2002-2003 Hitachi Systems & Services, Ltd.

編集・発行 株式会社 日立システムアンドサービス

編集協力 株式会社 平凡社 株式会社 平凡社地図出版

- ※書籍版(平凡社発行)に2003年6月のデータ・項目を改訂および追加収録しています。
- ※写真・一部の図・表・付録は収録されておりません。
- ※書籍版は現在刊行されておりません。収録数は約65,100項目、約320図です。

## 漢和辞典

### ●漢字源 JIS版

©GAKKEN 2001

編者 藤堂明保 松本昭 竹田晃

発行所 株式会社 学習研究社

- ※写真・図・表・付録は収録されておりません。
- ※書籍版「漢字源」(親字10,028字/熟語約75,000語収録)に基づいて「漢字源(JIS版)」(親字6,355字/熟語約45,000語)として編集し、収録しています。

## 英和辞典

### ●ジーニアス英和辞典 第3版

©KONISHI Tomoshichi, MINAMIDE Kosei and Taishukan 2001-2004

編集主幹 小西友七 南出康世

発行所 株式会社 大修館書店

- ※写真・図・表・付録は収録されておりません。収録語数は約95,000語です。

## 和英辞典

### ●ジーニアス和英辞典 第2版

©KONISHI Tomoshichi, MINAMIDE Kosei and Taishukan 2003-2004

編集主幹 小西友七 南出康世

発行所 株式会社 大修館書店

- ※図・表・付録は収録されておりません。収録語数は約82,000語です。

## 経済・ビジネス用語辞典

※ビジネスに必携の定番の8辞書を統合して収録しています。

### ●経済新語辞典2003年版

©日本経済新聞社

※写真・図・表は収録されておりません。収録語数は約3,500語です。

### ●経営用語辞典

©工藤秀幸

※収録語数は約700語です。

### ●株式用語辞典

©日本経済新聞社

※図・表は収録されておりません。収録語数は約700語です。

### ●金融用語辞典

©深尾光洋

※収録語数は約800語です。

### ●流通用語辞典

©日本経済新聞社

※収録語数は約500語です。

### ●保険用語辞典

©広海孝一・埴善多

※収録語数は約1,100語です。

### ●会計用語辞典

©日本経済新聞社

※収録語数は約800語です。

### ●広告用語辞典

©日本広告研究所

※収録語数は約1,100語です。

## 超短縮ネット英語1500

### ●超短縮ネット英語1500

©Sekiguchi Toshiyuki + Kodansha 2003

編集：講談社 生活文化局

発行：株式会社 講談社

※記号入力の方法・日本語訳索引は収録されておりません。

## 最新略語小辞典

### ●日経エレクトロニクス 最新略語小辞典2003

©日経B P社 2003

編集：日経エレクトロニクス編集部

発行：日経B P社

※書籍版は市販されておりません。収録語数は約2,600語です。

## パソコン用語事典

### ●日経パソコン用語事典 最新「デジタルAV用語集」、「デジタルカメラ用語集」収録

©日経B P社 2003

編集 日経パソコン編集

発行所 日経B P社

※書籍版「日経パソコン用語事典2004」に基づいて、最新のデータ・項目を改訂および追加収録しています。

※写真・図・表・一部の付録は収録されておりません。収録項目は約4,100項目です。

## ロジェ シソーラス

### ●Roget's Thesaurus American Edition

©Longman Group UK Limited 1992

編集 Longman Group UK/Pearson Education

※ロングマン・ロジェ・シソーラスの書籍版は、現在、発行されておりません。

収録類語数は約250,000語です。

## 英会話とっさのひとこと辞典

### ●英会話 とっさのひとこと辞典

©Ichiro Tatsumi, Sky Heather Tatsumi, 1998

著者 巽一朗 巽スカイ・ヘザー

発行所 株式会社DHC

※収録例文数は約8,000例文です。

## 全訳古語辞典

### ●全訳古語辞典(第二版)

©Miyakoshi・Sakurai 1997

編者 宮腰賢 桜井満

発行所 株式会社 旺文社

※写真・図・表・活用表・付録は収録されておりません。収録語数は約22,000語です。

## ことば選び辞典

### ●言いて妙なことば選び辞典

©GAKKEN 2003

編集 学研 辞典編集部

発行所 株式会社 学習研究社

※収録語数は約13,400語です。

## 冠婚葬祭マナー事典

### ●冠婚葬祭マナー事典

©旺文社 1989-2003

監修 遠藤周作

発行所 株式会社 旺文社

※図・表は収録されておりません。収録項目は約800項目です。

## 英語類語辞典

©CASIO 1998-2002

監修 株式会社 大修館書店

※「ジーニアス和英辞典」(編集主幹 小西友七・大修館書店発行)に基づき、大修館書店のご協力を得て当社が編集したものです。

※書籍版は刊行されておりません。収録類語数は約21,000語です。

## 超訳 IT 用語事典

### ●超訳 IT 用語事典

©Bin Kurabayashi 2002

著者 倉林敏

発行所 株式会社 アイ・ティ・コム

発売社 株式会社 メディアバル

※収録語数は約600語です。

## カタカナ語新辞典

### ●マルチメディア時代に対応 カタカナ語新辞典(第五版)

©Takeshi Tsuda 1998

編者 津田武

発行所 株式会社 旺文社

※写真・図・表は収録されておりません。収録語数は約12,000語です。

## 英文手紙用例辞典

### ●ビジネスマンのための英文手紙用例辞典

©GAKKEN 2001

著者 村上健

発行所 株式会社 学習研究社

※図・表・付録は収録されておりません。収録例文数は約200例文です。

## 英会話 Make it !

### ●英会話 Make it ! <基本表現編>

©2001-2003

著者 山口俊治・Timothy Minton

発行所 株式会社 語学春秋社

※図は収録されておりません。収録例文数は約2,600例文です。

### ●英会話Make it ! <場面攻略編>

©2001-2003

著者 山口俊治・Timothy Minton

発行所 株式会社 語学春秋社

※図は収録されておりません。収録例文数は約2,400例文です。

## 英語自遊自在

### ●ひとり歩き英語自遊自在

©JTB 2003

発行所 JTB

※写真・図・表・辞書・資料編は収録されておりません。収録例文数は約2,400例文です。

## スペイン語自遊自在

### ●ひとり歩きスペイン語自遊自在

©JTB 2003

発行所 JTB

※写真・図・表・辞書・資料編は収録されておりません。収録例文数は約2,000例文です。

## ドイツ語自遊自在

### ●ひとり歩きドイツ語自遊自在

©JTB 2003

発行所 JTB

※写真・図・表・辞書・資料編は収録されておりません。収録例文数は約2,000例文です。

## フランス語自遊自在

●ひとり歩きのフランス語自遊自在

©JTB 2003  
発行所 JTB

※写真・図・表・辞書・資料編は収録されておりません。収録例文数は約2,100例文です。

## イタリア語自遊自在

●ひとり歩きのイタリア語自遊自在

©JTB 2003  
発行所 JTB

※写真・図・表・辞書・資料編は収録されておりません。収録例文数は約2,200例文です。

## お助け英語自遊自在

●困ったときのお助け英語自遊自在

©JTB 2001  
発行所 JTB

※写真・図・表・辞書・資料編は収録されておりません。収録例文数は約1,200例文です。

## ビジネス英語自遊自在

●ひとり歩きのビジネス英語自遊自在

©JTB 2001  
発行所 JTB

※写真・図・表・辞書・資料編は収録されておりません。収録例文数は約2,700例文です。

## 世界の料理・メニュー辞典

●世界の料理・メニュー辞典 米・英・西・独・仏・伊 編

©GAKKEN 2001  
発行所 株式会社 学習研究社

※書籍版「世界の料理・メニュー辞典」(30カ国収録)に基づいて「世界の料理・メニュー辞典(米・英・西・独・仏・伊編)」として編集し、収録しています。

## 故事ことわざ辞典

●故事ことわざ辞典

©GAKKEN 2001  
編集 学研 辞典編集部  
発行所 株式会社 学習研究社

※図は収録されておりません。収録項目は約4,500項目です。

※ことわざ使用について

ことわざは、その成立過程から言って、その当時の社会通念を反映しており、きわめて差別的な意味を含んでいたり、蔑視的な表現であったりするものが少なくありません。

また、知らないことわざを調べるとい辞典の性格上、古典にしか出現しないものも取り上げてあることをご理解ください。このようなことわざについては、人の心を傷つけ、人権を侵害することのないよう、使い方には十分注意してください。

参考として掲載した古川柳や英語のことわざにも同じ配慮をお願いします。

## 四字熟語辞典

●四字熟語辞典

©GAKKEN 2001  
監修 郡司利男  
発行所 株式会社 学習研究社

※図は収録されておりません。収録項目は約1,450項目です。

## 手紙文例集

●手紙文例集

©GAKKEN 2001  
発行所 株式会社 学習研究社

※書籍版は刊行されておりません。収録例文数は約600例文です。

## スピーチ文例集

●スピーチ文例集

©GAKKEN 2001  
発行所 株式会社 学習研究社

※書籍版は刊行されておりません。収録例文数は約100例文です。

## 人名地名集

©CASIO 1998-2003

※2003年4月時点の当社調査に基づくデータです。

※書籍版は刊行されておりません。収録項目は約16,700項目です。

## 付表・図(広辞苑)

・見出し語の解説画面の中に「→○○○(表)」と表示されたときは、この付表を参照してください。

(例)「→天皇(表)」と表示されたときは、「天皇」を参照してください。

・図については、付表の後にまとめました。

### 【目次】

あ行	酵素	170
アイビーリーグ	皇朝十二銭	170
足利	後漢	170
位階	五行	170
一般角(図)	国際収支	171
遺伝暗号	国際単位系	171
インド	国民の祝日	171
雲級	五胡十六国	171
干支	五摂家	171
江戸幕府	五代	172
オリンピック競技	五代十国	172
オリンポス	さ行	
音名	西国三十三所	173
か行	四国八十八箇所	172
階級	錯角(図)	194
楽器	三角関数(図)	194
鎌倉幕府	算木(図)	194
紙	十干	173
カンバス	十干十二支	174
九卿1	執権	172
九卿2	四等官	172
九星	私年号	173
強弱記号	尺貫法	173
行政	周期表	175
共役角(図)	十三経注疏	176
ギリシア文字	十三仏	176
結婚記念日	十二神将	176
甲州街道	十二門	176

十二律	176	は行	
十八檀林	176	発光生物	185
植物帯	177	発酵	185
植物ホルモン	177	発想標語	185
諸子百家	177	パラフィン	186
晋	177	ハロゲン	186
清	177	藩学	186
親族	178	坂東三十三所	188
震度階級	179	病原体	188
前漢	178	舞曲	187
染色体	179	藤原	188
宋	180	仏像	189
奏法記号	180	フロン	188
速度標語	180	分国法	188
た行		変体仮名	189
対当関係(図)	195	北条	189
大名	181	ボクシング	189
平	181	ま行	
断層図(図)	195	源	190
地質年代	181	明	190
秩父三十三所	181	室町幕府	190
中国	181	命数法	190
天気記号	182	モンゴル帝国	190
天皇	182	紋所	191
唐	182	や行	
同位角(図)	195	ヤードポンド法	191
東海道五十三次	183	養老律令	191
徳川	183	ら行	
な行		六国史	192
中山道	183	律令制	192
南北朝時代	183	令外官	192
二十四史	184	暦法	192
二十四節気	184	ローマ字	193
日光街道	184	ローマ数字	193
能楽	184	ロシア文字	193
能面	185	わ行	
		渡り鳥	193



●付表

【アイビーリーグ】

Table with columns: 大学名, 所在地, 創立年. Lists Ivy League universities like Harvard, Yale, Princeton, etc.

【足利】

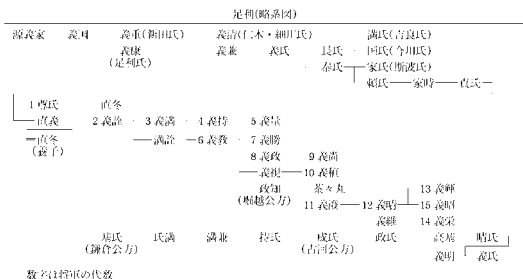

【位階】

Table of Japanese court ranks (位階) for nobles, listing ranks like 親王, 諸王, 諸公, etc., and their corresponding symbols.

【遺伝暗号】

Table of genetic codes (遺伝暗号) mapping codons to amino acids. Includes a legend for start and stop codons.

【インド】

Table of Indian dynasties (インドの主要王朝) listing major empires like Maurya, Gupta, and Mughal.

【雲級】

Table of cloud types (雲級) with their typical altitudes and characteristics, such as 巻雲, 巻積雲, etc.

付表・図(広辞苑)

【干支】

Table of the Chinese zodiac (干支) for the years 1984 to 2000, listing the animal sign and the corresponding Chinese characters.

【江戸幕府】

Table of the Edo shogunate (江戸幕府) listing shoguns from the first to the twelfth, including their names and reign periods.

【オリンポス】

Table of the Olympians (オリンポス) listing the twelve major Greek deities and their Roman names.

【オリンピック競技】

Table of Olympic sports (オリンピック競技) listing the number of events for various sports like Athletics, Swimming, etc., in 1988 and 1992.

【音名】

Table of musical notes (音名) showing the relationship between Japanese names, Latin letters, and solfège syllables.

【楽器】

Table of musical instruments (楽器) listing various types like brass, woodwind, and string instruments, along with their categories.

【階級】

Table of biological classification levels (階級) from Kingdom to Species, including Latin and English terms.

【カンパス】

Table of campus area (カンパス) showing the area in square meters for various universities and locations.

付表・図(広辞苑)



Table with 2 columns: 王朝名 (Dynasty Name), 年代 (Period). Lists dynasties like 後醍醐 (1332-1336), 後深草 (1336-1338), etc.

Table with 2 columns: 国名 (Country Name), 年代 (Period). Lists countries like 呉 (1157-1173), 南唐 (937-975), etc.

Table with 4 columns: 別名 (Alternative Name), 別名 (Alternative Name), 別名 (Alternative Name), 別名 (Alternative Name). Lists various names for the 88 temples across four provinces.

Table with 4 columns: 代数 (Generation), 氏名 (Name), 在任期間 (Tenure), 没年 (Death Year). Lists regents like 北条時政 (1203-1205), 北条時義 (1205-1221), etc.

Table with 4 columns: 長官 (Senior Official), 次官 (Junior Official), 判官 (Judge), 主典 (Chief Clerk). Lists various court titles and their corresponding positions.

Table with 2 columns: 院名 (Temple Name), 寺名 (Temple Name). Lists 33 temples across various provinces like 京都府 (Kyoto Prefecture), 和歌山県 (Wakayama Prefecture), etc.

Table with 4 columns: 名称 (Name), 使用期間 (Usage Period), 名称 (Name), 使用期間 (Usage Period). Lists private era names and their durations, such as 延治 (1181-1183), 建永 (1198-1201), etc.

Table with 2 columns: 甲 (A), 乙 (B), 丙 (C), 丁 (D), 戊 (E), 己 (F), 庚 (G), 辛 (H), 壬 (I), 癸 (J). Lists the ten heavenly stems.

Table with 2 columns: 長さ (Length), 体積 (Volume). Lists units of length (1尺, 1間, 1町, 1里) and volume (1坪, 1反, 1町).

Table with 4 columns: 干支 (Heavenly Stem and Earthly Branch), 西暦 (Gregorian Calendar), 和暦 (Japanese Calendar), 干支 (Heavenly Stem and Earthly Branch), 西暦 (Gregorian Calendar), 和暦 (Japanese Calendar). Lists combinations of stems and branches with their corresponding years.

Table with 18 columns representing atomic numbers and 7 rows representing periods. Lists chemical elements from Hydrogen (1) to Oganesson (118).

Table with 3 columns: 上三経 (Upper Three Scriptures), 巻数 (Volume Number), 注伝・家・解 (Annotations, Schools, Explanations). Lists various sutras and their associated schools.

Table with 2 columns: 仏事 (Buddhist Affairs), 仏・菩薩 (Buddha, Bodhisattva). Lists various Buddhist figures and their associated events.

Table with 3 columns: 上三門 (平安京大内裏・外三門) (Upper Three Gates), 延喜式の名称 (Name in Enji Shiki), 貞観式の名称 (Name in Jogan Shiki). Lists names of gates in the Imperial Palace.

Table with 3 columns: 上三神将 (Upper Three Deities), 夜叉大将 (Night叉 Great Leader), 本地仏 (Native Buddha), 刻祖 (Engraving Ancestor). Lists deities and their associated figures.

Table with 3 columns: 十二律 (Twelve Laws), 中国 (China), 日本 (Japan). Lists musical pitches and their corresponding locations or instruments.

Table with 3 columns: 十八檀林 (Eighteen檀林), 檀林・地名 (檀林, Place Name), 宗匠名 (Master's Name). Lists names of檀林 and their masters.

Table with 3 columns: 植物帯 (Plant Belt), 高差(m) (Elevation Difference), 植物帯 (Plant Belt), 代表的な植物 (Representative Plants). Lists plant belts and their characteristic plants.

Table with 2 columns: 諸子百家 (Various Schools of Thought), 学派 (Schools), 主要な学者・思想家または著名人 (Main Scholars, Thinkers, or Famous Figures). Lists various schools and their key figures.

Table with 3 columns: 主要植物ホルモンとその作用 (Main Plant Hormones and Their Effects), 赤芽 (Red Bud), 根 (Root), 花 (Flower), 葉 (Leaf), 果実 (Fruit), 休眠 (Dormancy), 老化 (Senescence). Lists hormones and their effects on different plant parts.

Table with 3 columns: 晋 (Jin), 晋(西晋) (Western Jin), 晋(東晋) (Eastern Jin). Lists various figures and events associated with the Jin dynasty.

Table with 3 columns: 清 (Qing), 清(後醍醐天皇) (Emperor Go-Toku), 清(建長) (Jencho), 清(隆慶) (Ryukyo), 清(文宗) (Wenzong), 清(宣宗) (Xianzong), 清(神宗) (Shenzong), 清(熹宗) (Xizong), 清(高宗) (Gaozong), 清(世宗) (Shizong), 清(穆宗) (Muzong), 清(睿宗) (Ruizong), 清(高宗) (Gaozong), 清(世宗) (Shizong), 清(穆宗) (Muzong), 清(睿宗) (Ruizong). Lists various figures and events associated with the Qing dynasty.

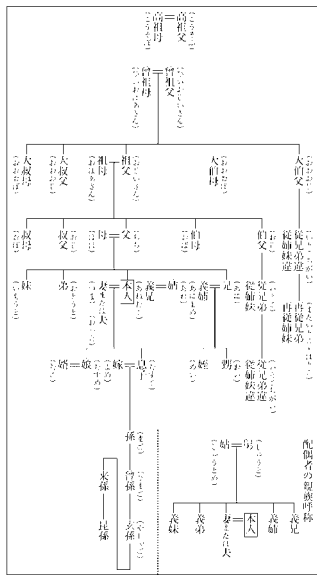

Table with 3 columns: 前漢(前代世系) (Former Han (Previous Dynasty Lineage)), 1 高祖(劉邦) (1 Gaozu (Liu Bang)), 2 惠帝 (2 Hui Di), 3 少帝 (3 Shao Di), 4 少帝 (4 Shao Di), 5 文帝 (5 Wen Di), 6 景帝 (6 Jing Di), 7 武帝 (7 Wu Di), 8 昭帝 (8 Zhao Di), 9 宣帝 (9 Xian Di), 10 元帝 (10 Yuan Di), 11 成帝 (11 Cheng Di), 12 哀帝 (12 Ai Di), 13 平帝 (13 Ping Di). Lists the emperors of the Former Han dynasty.

Table with 3 columns: 震度階級 (Seismic Intensity Class), 人間 (Human), 屋内の状況 (Situation Inside the Building), 地外の状況 (Situation Outside the Building). Describes the effects of different seismic intensity levels.

Table with 3 columns: 生物の染色体数(核相:2n) (Number of Chromosomes in Organisms (Karyotype: 2n)), 生物 (Organism), 染色体数 (Chromosome Number). Lists various organisms and their chromosome numbers.



【二十四史】

Table with columns: 書名, 巻数, 編著者, 成立年代, 冊名, 巻数, 編著者, 成立年代. Lists various historical texts like 史記, 漢書, 後漢書, etc.

【二十四節気】

Table of 24 solar terms (二十四節気) with columns for 名称, 日期, 名称, 日期. Lists terms like 立春, 雨水, 春分, etc.

【日光街道】

Diagram of the Nikko Kaido (日光街道) route with station names and distances.

【能楽】

Table of Noh (能楽) styles (流派) with columns: 分類, 流源名, 立方, 流方. Lists styles like 観世, 世阿弥, etc.

【能面】

Table of Noh masks (能面) with columns: 分類, 名称, 名称. Lists masks like 白色顔, 内色顔, etc.

【発光生物】

Table of bioluminescent organisms (発光生物) with columns: 種, 名称, 名称. Lists organisms like 発光バクテリア, 発光動物, etc.

【発酵】

Table of fermentation (発酵) with columns: 主要発酵, 作用, 発酵微生物. Lists types like アルコール発酵, 乳酸発酵, etc.

【発想標語】

Table of slogans (発想標語) with columns: 標語, 意味. Lists slogans like animato, appassionato, etc.

【パラフィン】

Table of paraffin (パラフィン) with columns: 名称, 分子式, 沸点(°C). Lists compounds like メタン, エタン, etc.

【ハロゲン】

Table of halogens (ハロゲン) with columns: 名称, 分子式, 状態, 融点(°C), 沸点(°C). Lists elements like fluorine, chlorine, etc.

【藩学】

Table of藩学 (藩学) with columns: 名称, 藩主, 所在地, 創設年代, 旧称・改称. Lists schools like 福吉館, 南都, etc.

【舞曲】

Table of dances (舞曲) with columns: 名称, 挿入, 流行した時代, 舞曲(欧米の主要舞曲). Lists dances like pavane, galliarde, etc.

【坂東三十三所】

Table with 3 columns: 都府県名, 寺名, 都府県名. Lists the 33 temples of the Kanto region.

【病原体】

Table with 3 columns: 科名, 型, 例. Lists various pathogens and their examples.

【仏像】

Table with 2 columns: 五十九種類の種類, 如來部. Lists 59 types of Buddhist statues and their categories.

【フロロ】

Table with 2 columns: 名称, 沸点(°C). Lists fluorinated compounds and their boiling points.

【分国法】

Table with 4 columns: 名称, 種別, 英文数, 制定年代. Lists various laws and their details.

【藤原】

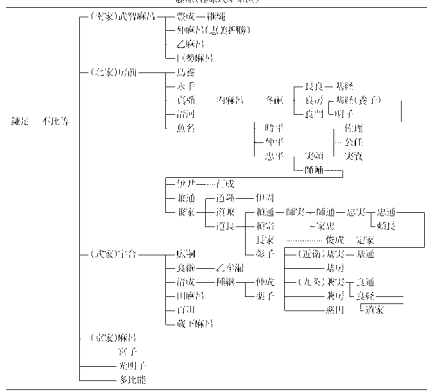

【変体仮名】

Table with 2 columns: 変体仮名, 例. Lists various variant kana characters and their examples.

【北条】

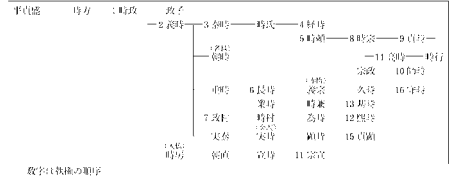

【ボクシング】

Table with 2 columns: 階級, 体重(kg). Lists boxing weight classes and their corresponding body weights.

【源】

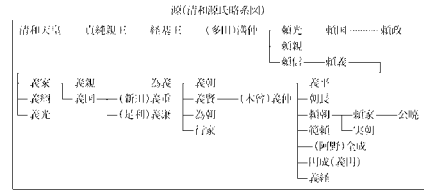

【明】

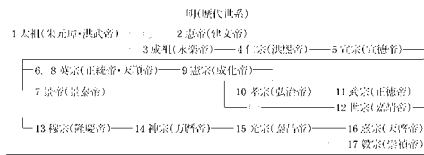

【室町幕府】

Table with 4 columns: 代数, 氏名, 父, 母. Lists the 15 shoguns of the Muromachi shogunate.

【命数法】

Table with 2 columns: 命数法, 命数. Explains the method of calculating life numbers and provides examples.

【モンゴル帝国】

Table with 2 columns: 名称, 年代. Lists key figures and dates of the Mongol Empire.

【養老律令】

Table with 2 columns: 養老令の編名, 養老令の編名. Lists the names of the Ryojo codes.

【紋所】

Table with 2 columns: 分類, 紋所. Lists various crests and their categories.

【ヤードポンド法】

Table with 2 columns: 長さ, 体積. Lists yard and pound measurements and their equivalents.





# こんなメッセージが出たら…

本機を使用中に表示されるメッセージと対処方法について記載します。

操作	メッセージ	考えられる原因	対処方法	参照ページ
	電池が消耗しています	電池が消耗している	新しい電池に交換してください。	200
辞典機能	候補が多すぎます 1000件だけ表示します	入力したつづりにあてはまる言葉が多すぎて、すべてを表示することができない	候補を絞り込むために、検索文字を追加してください。	使っている辞典／モードの名ページ
	候補が多すぎます	入力したつづりにあてはまる言葉が多すぎて、すべてを表示することができない	候補を絞り込むために、検索文字を追加してください。	
	候補が500件を超えています	入力したつづりにあてはまる言葉が多すぎる	候補を絞り込むために、検索文字を追加してください。	
	該当する候補がありません*	入力したつづりにあてはまる言葉や検索条件にあてはまる漢字が見つからない	つづりを入力し直してください。	
	入力に間違いがあります*	入力したつづりが誤っている	つづりを修正してください。	
	ジャンプする単語がありません*	ジャンプサーチできる言葉がデータ画面中がない	ジャンプサーチはできません。	
ジャンプサーチ	これ以上ジャンプできません*	連続でジャンプできる制限数を超えた	ジャンプサーチを終了し、直接言葉を入力して調べてください。	140
	ジャンプできません*	ジャンプ先に選んだ辞典／モードでは調べることができない言葉／文字を調べようとした	<ul style="list-style-type: none"> <li>調べる言葉／文字を変更してください。</li> <li>ジャンプ先の辞典／モードを変更してください。</li> </ul>	140

\*メッセージが表示された後、もとの画面に戻ります。

# こんな症状がおこったら…

本機の動きがおかしいときは、まず「アルカリ乾電池を使用している」か、ご確認ください。  
次に、下の表を参考に対処してください。

	状態	考えられる原因	対処方法	参照ページ
電源	電源がONできない	電池が消耗している	電池を交換してください。	200
動作	ちょっと目を離れたスキに電源がOFFになってしまう	オートパワーオフ機能により電源OFFになった	電源をONにしてください。	31
	急に表示画面が消えてしまう	電池が消耗している	電池を交換してください。	200
	急にコントラスト設定画面になってしまう	電池が消耗している	電池を交換してください。	200

操作	メッセージ	考えられる原因	対処方法	参照ページ
ジャンプサーチ	該当する候補がありません*	調べようとした言葉／文字がジャンプ先に選んだ辞典／モードの中になかった	<ul style="list-style-type: none"> <li>調べる言葉／文字を変更してください。</li> <li>ジャンプ先の辞典／モードを変更してください。</li> </ul>	140
成句・複合語機能	成句・複合語がありません* (または) 成句がありません	成句・複合語アイコンが表示されていないときに、 <b>[成句・複合語]</b> を押してしまった	成句・複合語アイコンが表示されていないときは、成句・複合語機能は使えません。	79
用例・解説機能	画面上に用例解説がありません*	用例アイコン、または解説アイコンが1つも表示されていないときに、 <b>[用例解説]</b> を押してしまった	用例アイコン、解説アイコンが表示されていないときは、用例・解説機能は使えません。	60
	画面上に用例がありません			80

\*メッセージが表示された後、もとの画面に戻ります。

# リセットするときは

静電気の影響などにより、動きがおかしくなったり、操作を受け付けなくなったりすることがあります。このようなときはリセットを行ってください。

## ■大切！リセットについて

- 必ず電源を切ってから、リセットしてください。
- リセットを行うと、履歴や設定などの情報がすべて消えてしまいます。必要なとき以外は、絶対にリセットを行わないでください。
- リセットボタンを押すものに、つまようじや鉛筆など、先端の折れやすいものを使わないでください。故障の原因になります。

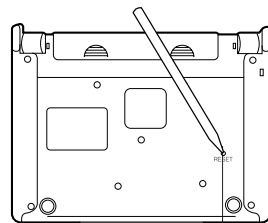

リセットボタン

- 1 **[ON/OFF]** を押し、電源を切ります。
- 2 本体裏面にあるリセットボタンを、シャープペンシル(芯を出さない状態)など先の細い棒のようなもので押します。
- 3 本機を開け、**[◀]** または **[▶]** を押して画面の明るさを調整します。
- 4 **[訳/決定]** を押します。

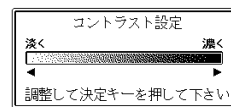

「初期化しました」というメッセージが表示された後、リセットが完了し、英英辞典の最初の画面になります。

# 電池を取り換えたいときは

画面に「電池が消耗しています」と表示されたときは、なるべく早く電池を交換してください。

表示されなくても、1年に1度は必ず電池交換をしてください。

## ■大切！電池を交換する前に

- 必ず電源を切ってから、電池交換をしてください。
- 電池を交換すると、履歴や設定などの情報がすべて消えてしまいます。必要な内容はメモしておいてください。
- 新しく入れる電池は必ず2本とも新品のものを使ってください。
- 必ずアルカリ単4形乾電池をご使用ください。マンガン乾電池では、電池寿命が著しく短くなったり、誤動作を起こすことがあります。

1 新品のアルカリ単4形乾電池2本を用意します。

2 **ON/OFF** を押して、電源を切ります。

3 電池ボタンを、2カ所の  部分を押しながら矢印の方向へスライドさせて、取り外します。

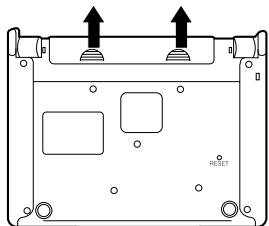

4 電池収納部から古い電池を取り出し、新しい電池をセットします。

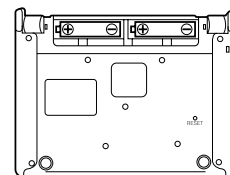

5 電池ボタンを取り付け、中央部分に指をかけて、本機を開けます。

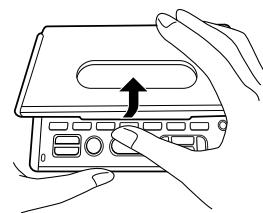

6 コントラスト設定画面が表示されます。必要に応じて、**◀**または**▶**を押して、明るさを調整します。

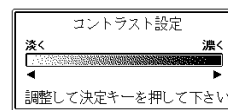

7 **訳/決定** を押します。

「初期化しました」というメッセージが表示された後、電池交換が完了し、英英辞典の最初の画面が表示されます。



●次のときは、リセットを行ってください。リセットについて▶▶199ページ

- ・手順6でコントラスト設定画面にならないとき
- ・手順7で英英辞典の最初の画面にならないとき

## 電池の取り扱い上の注意

### ⚠ 危険

#### アルカリ電池について

アルカリ電池からもれた液が目に入ったときは、すぐに次の処置を行ってください。

1. 目をこすらずにすぐにきれいな水で洗い流す。
2. ただちに医師の治療を受ける。  
そのままにしておくと失明の原因となります。

### ⚠ 警告

#### 電池について

電池は使いかたを誤ると液もれによる周囲の汚損や、破裂による火災・けがの原因となります。次のことは必ずお守りください。

- ・分解しない、ショートさせない
- ・加熱しない、火の中に投入しない
- ・新しい電池と古い電池を混ぜて使用しない
- ・種類の違う電池を混ぜて使用しない



### ⚠ 警告

#### 電池について

- ・充電しない
- ・極性(+-の向き)に注意して正しく入れる

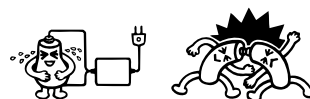

### ⚠ 注意

#### 電池について

電池は使いかたを誤ると液もれによる周囲の汚損や、破裂による火災・けがの原因となることがあります。次のことは必ずお守りください。

- ・本機で指定されている電池以外は使用しない
- ・長時間使用しないときは、本機から電池を取り出しておく

# ローマ字／かな対応表

ローマ字かな入力で入力するときの、つづりかたの一覧です。

あ行	あ	い	う	え	お
	A	I	U	E	O
か行	か	き	く	け	こ
	KA	KI	KU	KE	KO
	CA		CU		CO
			QU		
が行	が	ぎ	ぐ	げ	ご
	GA	GI	GU	GE	GO
さ行	さ	し	す	せ	そ
	SA	SI	SU	SE	SO
		SHI			
ざ行	ざ	じ	ず	ぜ	ぞ
	ZA	ZI	ZU	ZE	ZO
		JII			
た行	た	ち	つ	て	と
	TA	TI	TU	TE	TO
		CHI	TSU		
だ行	だ	ぢ	づ	で	ど
	DA	DI	DU	DE	DO
な行	な	に	ぬ	ね	の
	NA	NI	NU	NE	NO
は行	は	ひ	ふ	へ	ほ
	HA	HI	HU	HE	HO
			FU		
ば行	ば	び	ぶ	べ	ぼ
	BA	BI	BU	BE	BO
ぼ行	ぼ	び	ぶ	べ	ぼ
	PA	PI	PU	PE	PO
ま行	ま	み	む	め	も
	MA	MI	MU	ME	MO

や行	や		ゆ	いえ	よ
	YA		YU	YE	YO
ら行	ら	り	る	れ	ろ
	RA	RI	RU	RE	RO
	LA	LI	LU	LE	LO
わ行	わ	ゐ	う	ゑ	を
	WA	WI	WU	WE	WO
ん	NN	N+子音	MP+母音	MB+母音	

あ行	あ	い	う	え	お
	XA	XI	XU	XE	XO
	[シフト]A	[シフト]I	[シフト]U	[シフト]E	[シフト]O
や行	や		ゆ		よ
	XYA		XYU		XYO
	Y[シフト]A		Y[シフト]U		Y[シフト]O
っ	XTU	XTSU	子音+子音	T[シフト]U	
	LTU	TCH		TS[シフト]U	
わ	XWA	W[シフト]A			

きゃ行	きゃ	きい	きゅ	きえ	きよ
	KYA	KYI	KYU	KYE	KYO
ぎゃ行	ぎゃ	ぎい	ぎゅ	ぎえ	ぎよ
	GYA	GYI	GYU	GYE	GYO
くぁ行	くぁ	くい		くえ	くお
	QA	QI		QE	QO
くわ行	くわ	くい	くう	くえ	くお
	KWA	KWI	KWU	KWE	KWO
	QWA				
ぐわ行	ぐわ	ぐい	ぐう	ぐえ	ぐお
	GWA	GWI	GWU	GWE	GWO
しゃ行	しゃ		しゅ	しえ	しょ
	SYA		SYU	SYE	SYO
	SHA		SHU	SHE	SHO
じゃ行	じゃ	じい	じゅ	じえ	じよ
	ZYA	ZYI	ZYU	ZYE	ZYO
	JA		JU	JE	JO
	JYA	JYI	JYU	JYE	JYO

ちゃ行	ちゃ	ちい	ちゅ	ちえ	ちよ
	TYA	TYI	TYU	TYE	TYO
	CYA	CYI	CYU	CYE	CYO
	CHA		CHU	CHE	CHO
ぢゃ行	ぢゃ	ぢい	ぢゅ	ぢえ	ぢよ
	DYA	DYI	DYU	DYE	DYO
つぁ行	つぁ	つい		つえ	つお
	TSA	TSI		TSE	TSO
てゃ行	てゃ	てい	てゅ	てえ	てよ
	THA	THI	THU	THE	THO
でゃ行	でゃ	でい	でゅ	でえ	でよ
	DHA	DHI	DHU	DHE	DHO
とぅ			TWU		
どぅ			DWU		
にゃ行	にゃ	にい	にゅ	にえ	によ
	NYA	NYI	NYU	NYE	NYO
ひゃ行	ひゃ	ひい	ひゅ	ひえ	ひよ
	HYA	HYI	HYU	HYE	HYO
びゃ行	びゃ	びい	びゅ	びえ	びよ
	BYA	BYI	BYU	BYE	BYO
ぴゃ行	ぴゃ	ぴい	ぴゅ	ぴえ	ぴよ
	PYA	PYI	PYU	PYE	PYO
ふぁ行	ふぁ	ふい		ふえ	ふお
	FA	FI		FE	FO
ふゃ行	ふゃ	ふい	ふゅ	ふえ	ふよ
	FYA	FYI	FYU	FYE	FYO
みゃ行	みゃ	みい	みゅ	みえ	みよ
	MYA	MYI	MYU	MYE	MYO
りゃ行	りゃ	りい	りゅ	りえ	りよ
	RYA	RYI	RYU	RYE	RYO
	LYA	LYI	LYU	LYE	LYO
うぁ行	うぁ	うい	うゅ	うえ	うお
	VA	VI	VU	VE	VO
ぶゃ行	ぶゃ	ぶい	ぶゅ	ぶえ	ぶよ
	VYA	VYI	VYU	VYE	VYO

## 仕様

### 製品

- 型式：XD-W8900

### 機能

- 広辞苑／逆引き広辞苑 (約230,000項目収録)
- 百科事典 (約65,100項目・約320冊収録)
- 英英辞典 (約84,000語収録)
- 漢和辞典 (6,355親字収録)
  - ・ 熟語 (約45,000語収録)
- 英和辞典 (約95,000語収録)
- 和英辞典 (約82,000語収録)
- 経済・ビジネス用語辞典
  - ・ 経済新語辞典 (約3,500語収録)
  - ・ 経営用語辞典 (約700語収録)
  - ・ 株式用語辞典 (約700語収録)
  - ・ 金融用語辞典 (約800語収録)
  - ・ 流通用語辞典 (約500語収録)
  - ・ 保険用語辞典 (約1,100語収録)
  - ・ 会計用語辞典 (約800語収録)
  - ・ 広告用語辞典 (約1,100語収録)
- 超短縮ネット英語1500
- 最新略語小辞典 (約2,600項目収録)
- パソコン用語事典 (約4,100項目収録)
  - ※ 最新「デジタルAV用語集」、「デジタルカメラ用語集」を含む
- 全訳古語辞典 (約22,000語収録)
- ことば選び辞典 (約13,400語収録)
- ロジেশソーラス (約250,000語収録)
- 冠婚葬祭マナー事典 (約800項目収録)
- 英語類語辞典 (約21,000語収録)
- 超訳IT用語事典 (約600語収録)
- 英会話とっさのひとこと辞典 (約8,000例文収録)

- カタカナ語新辞典 (約12,000語収録)
  - ・略語検索 (約1,400語収録)
- 英文手紙用例辞典 (約200例文収録)
- 英会話Make it! 〈基本表現編〉 (約2,600例文収録)
- 英会話Make it! 〈場面攻略編〉 (約2,400例文収録)
- 英語自遊自在 (約2,400例文収録)
- スペイン語自遊自在 (約2,000例文収録)
- ドイツ語自遊自在 (約2,000例文収録)
- フランス語自遊自在 (約2,100例文収録)
- イタリア語自遊自在 (約2,200例文収録)
- お助け英語自遊自在 (約1,200例文収録)
- ビジネス英語自遊自在 (約2,700例文収録)
- 世界の料理・メニュー辞典 (約3,200語収録)
- 故事ことわざ辞典 (約4,500項目収録)
- 四字熟語辞典 (約1,450項目収録)
- 手紙文例集 (約600例文収録)
- スピーチ文例集 (約100例文収録)
- 人名地名集 (約16,700項目収録)
- 電卓 (12桁・四則演算・四則定数計算・独立メモリー計算・混合計算)
  - ※小数点は、上位桁優先のフローティング (浮動) 方式
  - ※メモリー内容は、常時表示

基本仕様

- 表示：320×240フルドットマトリックス液晶表示
- 消費電力：0.5W
- 電源および電池寿命 (使用温度20℃の場合)：
  - アルカリ単4形乾電池2本
  - LRO3 (AM4)：
    - ・英和辞典の訳表示画面で連続放置時 ……約120時間
    - ・入力・検索5分間／訳表示画面55分間表示を繰り返したとき ……約100時間
    - ・入力・検索5分間／訳表示画面55分間表示／

- バックライト3分間点灯を繰り返したとき ……約75時間
- ・入力・検索5分間／訳表示画面55分間表示／
- バックライト15分間点灯を繰り返したとき ……約40時間
- ・入力・検索5分間／訳表示画面55分間表示／
- バックライト連続点灯を繰り返したとき ……約15時間
  - ※バックライトを「標準モード」に設定したときの数値です。
  - ※バックライト設定 (152ページ) で、「省エネモード」に設定すると電池寿命が長くなり、「明るいモード」に設定すると電池寿命が短くなります。
  - ※使用環境や使用方法などにより変動します。
- オートパワーオフ機能：約3分・6分・10分・15分・30分・45分の6種類から設定可能
- レジューム機能：電源OFFした時点までの画面やデータを保持
- 使用温度範囲：0℃～40℃
- 大きさ：
  - 閉じたとき= 幅152.5×奥行き112.5×厚さ12.8mm (最薄部： 足除く)
- 重さ：約295g (電池込み)

さくいん

アルファベット・数字・記号

- APO設定 ……151
- ? ……42、65、81
- 〜 ……42、65、81

あ行

- アフターサービス ……214
- アルファベットの入れかた 42
- イタリア語自遊自在 ……116
- 一覧 (リスト) ……37
- 一括検索 ……153
- 上書き ……45
- 英英辞典 ……64
- 英会話とっさのひとこと辞典 ……106
- 英会話Make it! ……112
- 英語自遊自在 ……116
- 英語類語辞典 ……102
- 英単語ジャンプ ……140
- 英文手紙用例辞典 ……111
- 英和辞典 ……78
- 液晶画面 ……27
- エラーメッセージ ……196
- お助け英語自遊自在 ……117
- オートパワーオフ ……31、151

か行

- カーソル ……30、44
- 解説 ……60、80
- ガイド ……38
- カタカナ語新辞典 ……109
- カタカナの入れかた ……39
- かなめくり入力 ……40

- 画面の基本操作 ……32
- 画面の濃淡を変える ……152
- 冠婚葬祭マナー事典 ……101
- 慣用句検索 ……56
- 漢和辞典 ……70
- キー入力音設定 ……151
- キーのなまえとはたらき ……28
- キーボード ……28
- キーボード設定 ……152
- 逆引き広辞苑 ……49
- 経済・ビジネス用語辞典 87
- 広辞苑 ……47
- 故事ことわざ辞典 ……123
- ことば選び辞典 ……98
- 小文字 (拗音・促音) の入れかた 41
- コントラスト設定 ……152

さ行

- 最新略語小辞典 ……92
- 削除 ……30、44
- 辞典／モードキー ……28、32
- 熟語 ……77
- 仕様 ……207
- 人名地名集 ……131
- 数字の入れかた ……43
- スーパージャンプ ……140
- ズーム ……144
- すぐ出るサーチ ……26、153
- スピーチ文例集 ……130
- スペイン語自遊自在 ……116
- スペルチェック ……67
- 成句 ……79

- 成句検索 ……68、84
- 世界の料理・メニュー辞典 ……119
- 設定 ……150
- 全訳古語辞典 ……97
- 総画数 ……74
- 挿入 ……45

た行

- 濁音の入れかた ……41
- 長音の入れかた ……41
- 超短縮ネット英語1500 ……89
- 超訳IT用語事典 ……103
- 定数計算 ……147
- データ ……4
- 手紙文例集 ……129
- 電源 ……31
- 電源を入れる ……31
- 電源を切る ……31
- 電卓 ……146
- 電池の交換 ……200
- 電池ボタン ……6、27、200
- ドイツ語自遊自在 ……116

な行

- 入力 (文字) ……39
- 濃淡 ……152

は行

- パソコン用語事典 ……93
- 半濁音の入れかた ……41
- バックライト設定 ……152
- ビジネス英語自遊自在 ……118
- ヒストリーサーチ ……137
- ヒストリー削除 ……138
- 百科事典 ……58
- ひらがなの入れかた ……39

- 複合語 ……79
- 複数辞書検索 ……132
- 複数辞書例文検索 ……134
- 部首 ……72
- 部首の画数 ……74
- 部品の読みサーチ (漢和辞典) ……70
- ブランクワードサーチ ……65
- フランス語自遊自在 ……116
- 分野別小辞典 (広辞苑より) ……53
- 分野別小事典 (百科事典より) ……61
- ページ送り ……36

ま行

- メモリー計算 ……148
- 文字キー ……30
- 文字サイズ ……143
- 文字の入れかた ……39
- 文字を消す ……44
- 文字を直す ……45

や行

- 用例 ……80
- 四字熟語辞典 ……125

ら行

- リセット ……199
- リセットボタン ……199
- 略語検索 ……110
- 例文検索 ……69、85
- ローマ字かな入力 ……39
- ロジェシソーラス ……100

わ行

- ワールドカードサーチ ……65
- 和英辞典 ……86