

LK-222





JA

取扱説明書（保証書別添）

お読みになったあとも保証書とともに大切に保管してください。

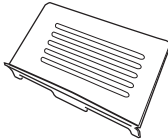
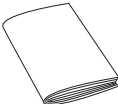
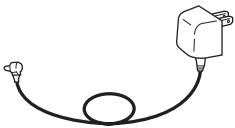
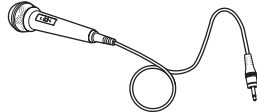
「安全上のご注意」
本機をお使いになる前に、必ず別紙の
「安全上のご注意」をお読みください。

付属品一覧

 <p>譜面立て</p>	 <p>楽譜集(2冊) 歌詞集(1冊)</p>	 <p>ACアダプター: AD-E95100L</p>
 <p>マイク</p>	 <p>マイクホルダー</p>	 <p>マイクホルダーベース</p>
 <p>接続コード</p>	<p>リーフ類</p> <ul style="list-style-type: none"> ・カシオ電子楽器保証書 ・安全上のご注意 ・お客様ご相談窓口 ・Appendix ・その他 	

- ・欠品、破損、紛失等の場合は、ご購入された販売店にお問い合わせください。(ACアダプターAD-E95100Lは別売品で購入可能)
- ・付属品のデザインと内容は、予告なく変更されることがあります。

別売品のご案内

商品名	品番
ヘッドホン	CP-16
サステインペダル	SP-3
	SP-20
ACアダプター	AD-E95100L
ソフトケース	SC-550B

商品名	品番
スタンド	CS-4B
	CS-7W
イス	CB-5
	CB-7
	CB-30

- ・カシオ電子楽器取扱店で購入可能。
- ・店頭のカシオ電子キーボードカタログでより詳しい情報がご覧になれます。
<http://casio.jp/emi/catalogue>

本書の内容について

- 本書の一部または全部を無断で複製することは禁止されています。また個人としてご利用になる場合は、著作権法上、当社に無断では使用できませんのでご注意ください。
- 本書および本機の使用により生じた損失、逸失利益または第三者からのいかなる請求についても当社では一切その責任を負えませんので、あらかじめご了承ください。
- 本書の内容に関しては、将来予告なく変更することがあります。
- 本書のイラストは、実際の製品とは異なる場合があります。
- 本書に記載されている社名および商品名は、それぞれ各社の登録商標および商標です。

■JIS C 61000-3-2適合品

本装置は、高調波電流規格「JIS C 61000-3-2」に適合しています。

CEマーキングは、ヨーロッパ地域の基準適合マークです。

	Manufacturer: CASIO COMPUTER CO., LTD. 6-2, Hon-machi 1-chome, Shibuya-ku, Tokyo 151-8543, Japan
	Responsible within the European Union: Casio Europe GmbH Casio-Platz 1, 22848 Norderstedt, Germany www.casio-europe.com

ご使用上の注意

別紙「安全上のご注意」と併せてお読みください。

■ 設置上のご注意

本機を次のような場所に設置しないでください。

- 直射日光のあたる場所、温度の高い場所
- 極端に温度の低い場所
- ラジオや、テレビ、ビデオ、チューナーに近い場所(これらを近くに置いた場合、本機には特に障害はありませんが、近くに置いたラジオやテレビの側に雑音や映像の乱れが起こることがあります。)

■ 本機のお手入れについて

- お手入れにベンジン、アルコール、シンナーなどの化学薬品は使わないでください。
- 鍵盤などのお手入れは柔らかな布を薄い中性洗剤液に浸し、固く絞ってお拭きください。

■ 付属品・別売品

付属品や別売品は、本機指定のものをご使用ください。指定以外のものを使用すると、火災・感電・けがの原因となることがあります。

■ ウエルドライン

外観にスジのように見える箇所がありますが、これは、樹脂成形上の“ウエルドライン”と呼ばれるものであり、ヒビやキズではありません。ご使用にはまったく支障ありません。

■ 音のエチケット

楽しい音楽も時と場合によっては気になるものです。特に静かな夜間には小さな音でも通りやすいものです。周囲に迷惑のかからない音量でお楽しみください。窓を閉めたり、ヘッドホンを使用するのもひとつの方法です。お互いに心を配り、快い生活環境を守りましょう。

目次

ご使用上の注意	1	ソング(内蔵曲)を鳴らそう	26
全体ガイド	4	デモを聴いてみよう	26
数字、[-]、[+]ボタン(17)の使いかた	6	ソングを1曲ずつ聴いてみよう	26
機能ボタン(29)について	6	ソングに合わせてマイクで歌おう (カラオケ機能)	29
工場出荷時の状態に戻すには	7	サンプリング音でソングを鳴らしてみよう (サンプリングメロディー)	29
演奏の準備	8	ソングを増やす(ユーザーソング)	29
譜面立て、マイクの準備	8	ソング(内蔵曲)で曲をマスターしよう	30
電源の準備	9	らくらくモード	30
演奏してみよう	10	ステップアップレッスン	31
電源を入れて演奏してみよう	10	ステップアップレッスン中のさまざまな設定	34
▲“オマチクダサイ”表示中のご注意	10	自動伴奏をバックに演奏しよう	36
ヘッドホンを使う	11	リズムパートだけを鳴らそう	36
鍵盤を押す強弱で音量を変える (タッチレスポンス)	12	すべてのパートを鳴らしてみよう	37
鍵盤の光を消す	12	自動伴奏を使いこなそう	38
液晶画面のコントラストを調整する	12	お好みの音色やテンポにする (ワンタッチプリセット)	40
メトロノームを使ってみよう	13	メロディーの音に和音をつけてみよう (オートハーモナイズ)	40
音を変えて弾いてみよう	14	コード(和音)の音を調べる(コードブック)	41
いろいろな楽器の音色で弾いてみよう	14	演奏を録音してみよう(レコーダー)	42
2つの音色を重ねてみよう(レイヤー)	15	演奏を録音・再生する	42
鍵盤の高音域と低音域で音色を 変えてみよう(スプリット)	15	パートごとに重ねて録音する・ 選んで再生する	43
響くような音で弾いてみよう(リバーブ)	16	2曲以上録音する・選んで再生する	44
音に厚みをつけてみよう(コーラス)	16	ソング(内蔵曲)と一緒に演奏して録音する	45
ペダルを使ってみよう	17	録音したデータを外部機器に保存する	45
音の高さを変えて弾いてみよう (トランスポーズ、チューニング、 オクターブシフト)	17	本機をさらに使いこなすには	46
好きな音を記録して弾いてみよう (サンプリング)	19	鍵盤の音律(スケール)を変えてみる	46
接続と準備	19	ミュージックプリセット	47
音を記録してメロディーを弾いてみよう (メロディーサンプリング)	19	アルペジオのフレーズを自動的に鳴らす (アルペジエーター)	48
音を記録してドラムセットに 組み込んでみよう(ドラムサンプリング)	21	ユーザーソングのデータを消去する	49
サンプリング機能を使いこなそう	23	本機に記録されているデータを まとめて消去する	49

メモリーカードを使用する 50

カードとカードスロットの 取り扱い上のご注意	50
カードを入れる／取り出す	51
カードをフォーマットする	51
本機のデータをカードに保存する	52
カードのデータを本機に読み込む	53
カードのデータを消去する	54
カードのソングデータを再生する	54
カードのエラー表示について	54

他の外部機器と接続する 55

パソコンとの接続	55
各種 MIDI 設定	56
本機のデータをパソコンに保存する／ 本機のソングを増やす	57
オーディオ機器とつなぐ	58

資料 59



困ったときは	59
製品仕様	61
保証・アフターサービスについて	62
エラーメッセージ一覧	63
ソングリスト	64
指定できるコード種一覧	66
コード例一覧	67





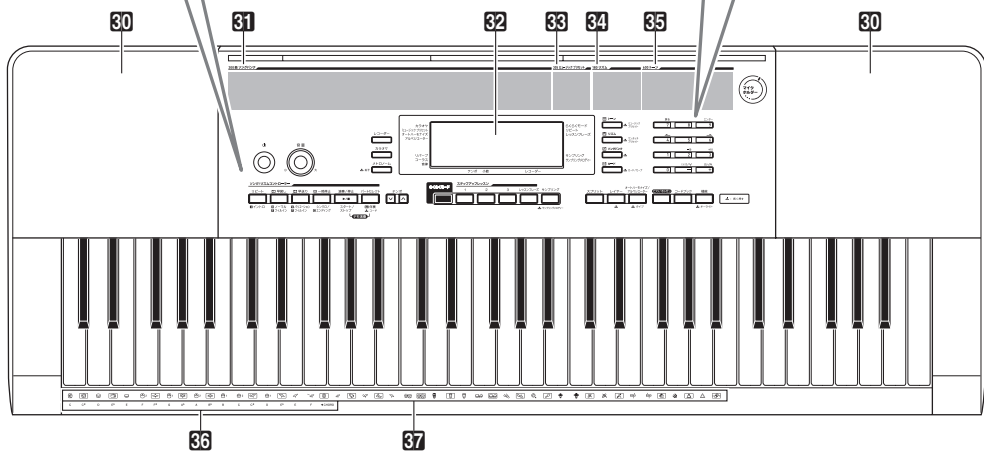
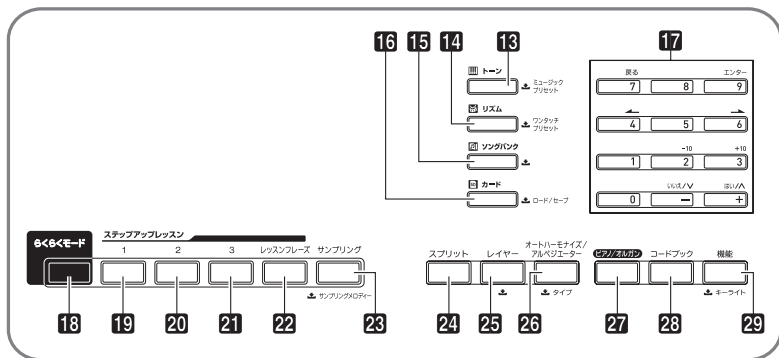
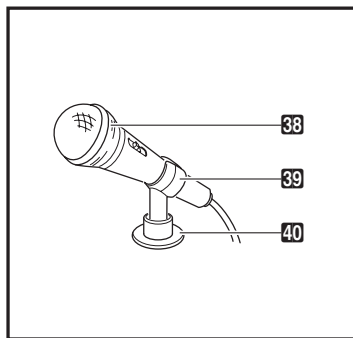
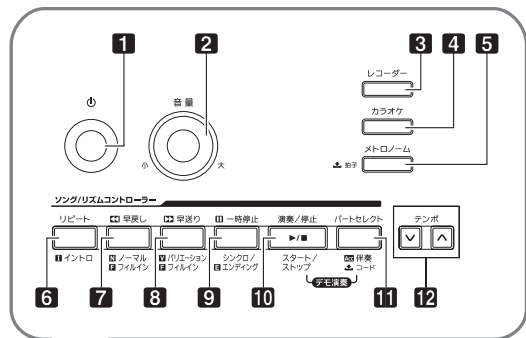





































MIDI インプリメンテーション・チャート

全体ガイド

• 本書の操作説明では、ボタンやつまみなどを番号で表現します。



- 製品本体、および下記のボタンの名称と一緒に記載されている、というマークは、次の意味です。
: そのボタンをしばらく押したままにしたときに、有効になる機能です。
- マークの数字は参照ページです。



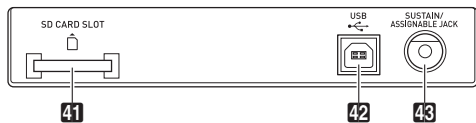

- 1 電源 ボタン 10
- 2 音量つまみ 10
- 3 レコーダーボタン 42
- 4 カラオケボタン 29
- 5 メトロノーム、拍子ボタン 13
- 6 リピート、イントロボタン 27, 38
- 7 早戻し、ノーマル/フィルインボタン 27, 38
- 8 早送り、バリエーション/フィルインボタン 27, 38
- 9 一時停止、シンクロ/エンディングボタン 27, 39
- 10 演奏/停止、スタート/ストップボタン 26, 36
- 11 パートセレクト、伴奏、コードボタン 28, 37
- 12 テンポボタン 13
- 13 トーン、ミュージックプリセットボタン 14
- 14 リズム、ワンタッチプリセットボタン 36, 40
- 15 ソングバンクボタン 26
- 16 カード、ロード/セーブボタン 51
- 17 数字ボタン、-/+ボタン 6
- 18 らくらくモードボタン 30
- 19 レッスン1ボタン 33
- 20 レッスン2ボタン 33
- 21 レッスン3ボタン 34
- 22 レッスンフレーズボタン 31
- 23 サンプリング、サンプリングメロディーボタン 19, 29
- 24 スプリットボタン 15
- 25 レイヤーボタン 15
- 26 オートハーモナイズ/アルペジエーター、
タイプボタン 40, 48
- 27 ピアノ/オルガンボタン 14
- 28 コードブックボタン 41
- 29 機能、キーライトボタン 6
- 30 スピーカー
- 31 ソングバンクリスト
- 32 液晶画面
- 33 ミュージックプリセットリスト
- 34 リズムリスト
- 35 トーンリスト
- 36 コードルート音名 37, 41
- 37 打楽器イラスト 14
- 38 マイク 8
- 39 マイクホルダー 8
- 40 マイクホルダーベース 8

■ 背面部

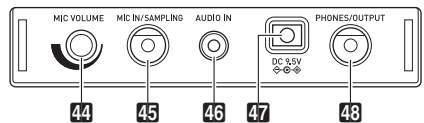

- メモリーカードスロット
- 41 SD CARD SLOT 51
- 42 USB端子 55
- 43 SUSTAIN/ASSIGNABLE JACK 端子 17
- 44 MIC VOLUME つまみ 19



- マイク入力/サンプリング
- 45 MIC IN/SAMPLING 端子 19
- 46 AUDIO IN 端子 58
- 47 電源端子 (DC 9.5V) 9
- 48 PHONES/OUTPUT 端子 11, 58

数字、[-]、[+]ボタンの(17)の使いかた

液晶画面の左上に表示されている番号などを変更します。

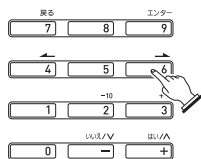

番号など



数字ボタン

数字ボタンを押すと、選びたい番号や数値を入力できます。
 ・入力するときは、表示されている数値と同じ桁数を入力します
 例：音色番号001を選ぶ場合は「0」→「0」→「1」と入力する。

メモ

- 負(マイナス)の値は、数字ボタンでは入力できません。
 [-]または[+]ボタンで入力してください。

[-]、[+]ボタン

[-]または[+]を押すと、表示されている番号や数値を1つずつ増減させます。
 ・ボタンを押し続けると番号や数値が連続して増減します。
 ・両方のボタンを同時に押すと初期値、またはお勧めの数値になります。

機能ボタン(29)について

この楽器では音の響き方を調整したり、保存したデータを消去するなどのさまざまな機能が、機能ボタン(29)に搭載されています。

機能を選ぶには

- 29 (機能)を押します。**
 液晶画面の左上に、機能が表示されます。
 ・もう一度**29 (機能)**を押すと、元の表示に戻ります。
- 17 (数字、-+ボタン)の[4] (←)または[6] (→)を押して、以下の表の1~13のなかから機能を選びます。**

- 8~13を選んだ場合は、さらに**17 (数字、-+ボタン)の[9] (エンター)**を押して、[4] (←)または[6] (→)でサブ機能を選びます。[7] (戻る)を押すと、[9] (エンター)を押す前の画面に戻ります。
- 選んだ機能の詳細については、以下の表に書かれた参照ページをご参照ください。
- 機能を選んだ後、**17 (数字、-+ボタン)の[2] (-10)または[3] (+10)**を押して、表示されている番号や数値を10ずつ増やしたり減らしたりできます(以下の表の「13 データの消去」を除く)。

	機能名	表示	参照ページ
1	トランスポーズ	トランスポーズ	17
2	自動伴奏の音量	パンソウVol	39
3	ソングの音量	キョクVol.	28
4	タッチレスポンス	タッチ	12
5	チューニング	チューニング	17
6	リバーブ	リバーブ	16
7	コーラス	コーラス	16
8	サンプリング	サンプリング	
	サンプリング自動スタート	オートスタート	23
	サンプリング自動ストップ	オートストップ	24
	サンプリングメロディー	メロディー	29
	サンプリング音色	プロテクト	25
	プロテクト		
9	ステップアップレッスン	レッスンセットイ	
	連指音声	ウンシオンセイ	34
	弾くべき音のガイド	サウンドナビ	34
	採点	サイテン	35
	フレーズの長さ	フレーズチョウ	31
	レッスンの伴奏	パンソウ	35
10	プリセットスケール	オンリツ	46
11	その他の設定	ソノタセツテイ	
	アルペジオーターホールド	アルペジオ	48
	ペダルの効果	ジャック	17
	自動伴奏スケール	オンリツパンソ	47
	液晶画面のコントラスト	コントラスト	12
	電源切り忘れお知らせ機能	デモ2	11
12	MIDI設定	MIDIセツテイ	
	キーボードチャンネル	キーチャンネル	56
	ナビゲートチャンネル	ナビチャンネル	56
	ローカルコントロール	ローカル	57
	アカンブアウト	アカンブアウト	57
13	データの消去	ショウキョ	
	サンプリング音色の消去	(音色名)	24
	ユーザーソングの消去	(曲名)	49
	すべてのデータの消去	ゼンショウキョ	49

重要

- 音色などの各種設定は、本機の電源を入れなおすと初期値に戻ります。

工場出荷時の状態に戻すには

本機のデータや設定などシステムの内容をすべて初期化して、工場から出荷したときの状態に戻すことができます。

1. 本機の電源を切ります。
2. **F5** (ソングバンク) と **F7** (数字、＋ボタン) の [1] を両方とも押しながら、**F1** を押します。
 - **F5** (ソングバンク) と **F7** (数字、＋ボタン) の [1] を離さずに押したままで、次へ進んでください。
3. 液晶画面に“オマチクダサイ”と表示されたら、**F5** (ソングバンク) と **F7** (数字、＋ボタン) の [1] を離します。
 - システムの初期化をしばらく行った後に、演奏できる状態になります。

メモ

- 電源のオンオフ操作については、10ページ「電源を入れて演奏してみよう」をご参照ください。

演奏の準備

譜面立て、マイクの準備

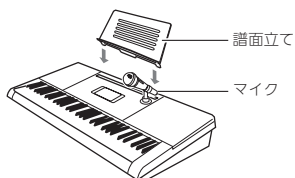

3. マイクホルダーベースの裏面の紙をはがして、本機の手順2の図の場所に貼り付けます。

このときマイクホルダーベースのマーク(下図)が、手順2の図の貼り付け方向指示マークにあうように貼り付けてください。

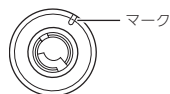

4. 30分~1時間ほど力を加えずにそのまま置いてください。

この間に力を加えると、はがれやすくなりますのでご注意ください。

5. マイクホルダーの凸部をマイクホルダーベースに差し込み(下図①)、右回りに回します(下図②)。

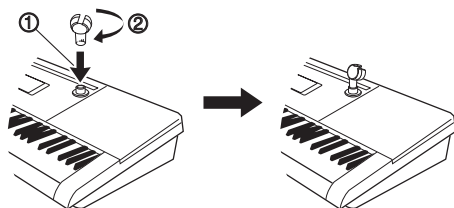

6. マイクをマイクホルダーに差し込んで固定します。

• マイクのケーブルをマイクホルダーに通してから、マイク本体を差し込んでください。

マイクの取り付けかた

1. 付属品のマイク、マイクホルダー、マイクホルダーベースを確認してください。

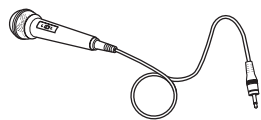

2. 本機の右上側にある「マイクホルダー」と書かれた部分を柔らかい布などでふいて、汚れを落とします。

貼り付け方向指示マーク

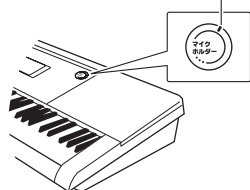

電源の準備

この楽器は電源としてACアダプターか乾電池をご使用できますが、基本的にはACアダプターをご使用されることをお勧めします。

ACアダプターを使う場合

本機指定のACアダプター(JEITA規格・極性統一形プラグ付き)を使用してください。他のACアダプターを使用すると故障の原因になることがあります。

ACアダプターの型式: AD-E95100L

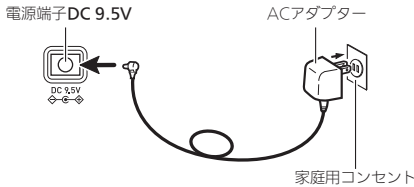

重要

- ACアダプターを差したり抜いたりする前に、必ず本機の電源を切ってください。
- 長時間ご使用になりますとACアダプターが若干熱をもちますが、故障ではありません。
- 断線防止のため、コードになるべく負荷がかからないようご注意ください。



- 本機の電源端子(DC 9.5V)に、金属片や鉛筆などを入れないようご注意ください。これらが端子に入ると、事故の原因になります。

乾電池を使う場合

重要

- 乾電池を入れる前に、必ず本機の電源を切ってください。
- 乾電池は市販の乾電池をご使用ください(オキシライド乾電池などのニッケル系一次電池は使用しないでください)。

1. 本機の裏側にある電池ボタンをはずします。

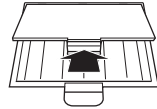

2. 市販の単3形乾電池、6本を電池ケースに入れます。

イラストに合わせて⊕の向きを間違えないように入れてください。

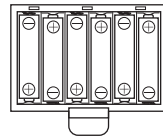

3. 電池ケースの穴にツメを差し込み、電池ケースのフタを閉じます。

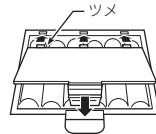

■乾電池交換時期のお知らせ表示

乾電池が消耗してくると以下の表示が点滅しますので、新しい乾電池と交換してください。

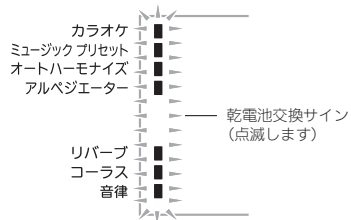

演奏してみよう

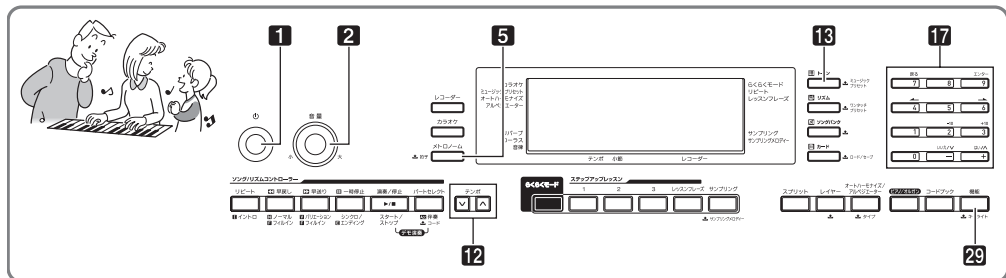

電源を入れて演奏してみよう

1. **1**を押して、本機の電源を入れます。

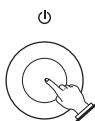

2. 鍵盤を弾いてみましょう。また**2**で音量の調整をしましょう。



3. 本機の電源を切るには、**1**を押します。

重要

- **1**を軽く押すと、液晶画面が一瞬点灯し、電源が入らない場合がありますが故障ではありません。その場合は**1**をしっかりと押し直してください。
- 本機の電源を切ると、音色やリズム番号などの各種設定が初期化されます(サンプリング音色のプロテクト設定を除く)。

メモ

- **1**で電源を切ったあとも、本機は微電流が流れているスタンバイ状態になっています。本機を長時間使用しないとき、あるいは落雷のおそれがあるときは、必ずACアダプターをコンセントから外してください。

▲ “オマチクダサイ”表示中のご注意

液晶画面に“オマチクダサイ”と表示されているときは、本機
の操作を一切行わないでお待ちください。

- “オマチクダサイ”表示中は、本機内部でデータの保存処理を行っています。このとき本機の電源が落ちると、本機に記録しているデータが破損・消失する恐れがあります。

オートパワーオフ機能

本機を使用中に以下の時間何も操作しないと、自動的に電源
が切れます。

- 乾電池で使用しているとき : 6分間
- アダプターを接続しているとき : 30分間

■ オートパワーオフ機能をキャンセルして使う

コンサートなどで演奏の合間に電源が切れないよう、オート
パワーオフ機能をキャンセルして使用できます。

1. **13**(トーン)を押しながら電源を入れます。

オートパワーオフ機能がキャンセルされて電源が入りま
す。

電源切り忘れお知らせ機能 (ACアダプター使用時のみ)

ACアダプターで使用中に6分間何も操作しないと、電源切り忘れ防止のために鍵盤が光ります(乾電池使用時は、この機能は作動しません)。

■ 電源切り忘れお知らせ機能をオフにする

コンサートなどで演奏の合間に鍵盤が光らないよう、お知らせ機能をオフにして使用できます。

1. **29** (機能) を押して、**17** (数字、-+ボタン) の[4] (←) または [6] (→) を使って液晶画面に“ソノタセテイ”と表示させます(6ページ)。

点滅します

ソノタセテイ

2. **17** (数字、-+ボタン) の[9] (エンター) を押しませす。

3. **17** (数字、-+ボタン) の[4] (←) または [6] (→) を使って液晶画面に“デモ2”と表示させませす。

デモ2

4. **17** (数字、-+ボタン) の[-] を押して、オフに設定させます。

ヘッドホンを使う

ヘッドホンを使用すると内蔵スピーカーから音が出なくなり、夜間でも周囲に気兼ねなく演奏が楽しめます。

- 本機の音量を絞ってから、ヘッドホンを接続してください。

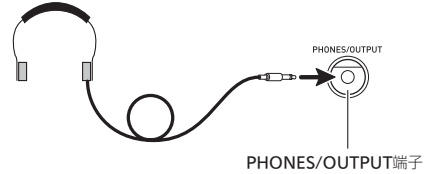

メモ

- ヘッドホンは本製品に付属されておりません。
- 別売または市販のヘッドホンがご使用になれます。

重要

- 大きな音量で長時間ヘッドホンを使用しないでください。聴覚障害になる恐れがあります。
- ヘッドホンのコードを本機から抜くときは、変換プラグだけを本機に残さないようにご注意ください。

鍵盤を押す強弱で音量を変える (タッチレスポンス)

タッチレスポンス機能とは、鍵盤を押す強さ(速さ)で音量を変化させる機能です。タッチレスポンス機能を使うと本物のピアノのように鍵盤を押す強さ(速さ)で音量が変化し、演奏の表現が豊かになります。

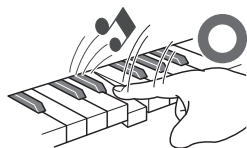

すばやく押すと大きな音
が出ます

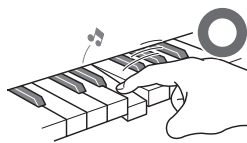

ゆっくり押すと小さな音
が出ます

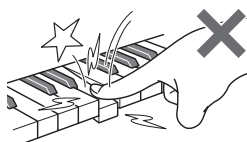

強く押しすぎないように
しましょう

タッチレスポンスの感度を変える

鍵盤を押した速さにより変化する音量の大きさをえてみましょう。自分の演奏スタイルに合わせた設定で楽しめます。

1. **29** (機能) を押して、**17** (数字、-+ボタン) の[4] (←) または [6] (→) を使って液晶画面に“タッチ”と表示させます(6ページ)。

タッチ

2. **17** (数字、-+ボタン) の[-] または [+] を押して、タッチレスポンスの感度を下記の3種類から選びます。

オフ(oFF)	タッチレスポンスを解除します。 鍵盤を押す速度が変化しても音量は一定のままです。
タイプ1(1)	標準的な設定です。
タイプ2(2)	タイプ1より大きな音を出しやすい設定になります。

鍵盤の光を消す

この楽器は演奏や曲の自動演奏などに合わせて鍵盤が光ってガイドする機能がありますが、鍵盤を光らなくさせることができます。

1. 液晶画面に“キーライト”と表示されるまで、**29** (機能) を押し続けます。

キーライト

2. **17** (数字、-+ボタン) の[-] を押して、オフに設定します。

液晶画面のコントラストを調整する

1. **29** (機能) を押して、**17** (数字、-+ボタン) の[4] (←) または [6] (→) を使って液晶画面に“ソノタセッテイ”と表示させます(6ページ)。

点滅します

ソノタセッテイ

2. **17** (数字、-+ボタン) の[9] (エンター) を押します。

3. **17** (数字、-+ボタン) の[4] (←) または [6] (→) を使って液晶画面に“コントラスト”と表示させます。

コントラスト

4. **17** (数字、-+ボタン) の[-] または [+] を押して、コントラストを調整します。

• コントラストの設定範囲は01~17です。

メトロノームを使ってみよう

メトロノームを使うと一定の間隔で音を刻みますので、演奏や練習のときにテンポを正しく保つことができます。自分にあったテンポで練習しましょう。

スタート/ストップ

1. **5**を押します。

メトロノームがスタートします。



2. もう1回**5**を押すと、メトロノームが止まります。

拍子を変える

曲の拍子に合わせて1拍目に「チーン」と鳴らし、それ以外の拍では「カチ」と鳴らすことができます。

- 拍子は、0、2、3、4、5、6拍子から選べます。
- ソング(内蔵曲)の演奏中は、その曲の拍子になります。

1. **5**をしばらく押し続けます。

液晶表示が拍子を変更する表示になります。

- しばらく何も操作しないと、元の表示に戻ります。

ヒ ヨ ウ シ

2. **17**(数字、+ボタン)を押して、拍子の数を入力します。

- 0拍子を選ぶと「チーン」と鳴りません。拍子を気にすることなく練習したいときに使います。

テンポを変える

自分の弾きたいテンポとメトロノームのテンポをあわせませす。

1. **12**を押します。

Vを押すとテンポが遅くなり、**Λ**を押すとテンポが速くなります。押し続けると連続して変えられます。

- **VΛ**を一緒に押すと、そのときに選ばれているソングやリズムの初期値に戻ります。

- **12**を押すと画面のテンポ数表示が点滅をはじめます。点滅中は**17**(数字、+ボタン)でもテンポ数を変えることができます。

例:テンポ89を入力するときは“0”→“8”→“9”と最初に0を入力します。

- しばらく何も操作しないと、テンポ数の点滅が終了して点灯に戻ります。



メトロノームの音量を変える

メトロノームの音量を変更するには、自動伴奏の音量やソング(内蔵曲)の音量の設定を変えます。

- 自動伴奏の音量変更は、39ページをご参照ください。
- ソングの音量変更は、28ページをご参照ください。

メモ

- 自動伴奏や自動演奏曲と、メトロノームとの音量バランスは変更できません。

音を変えて弾いてみよう

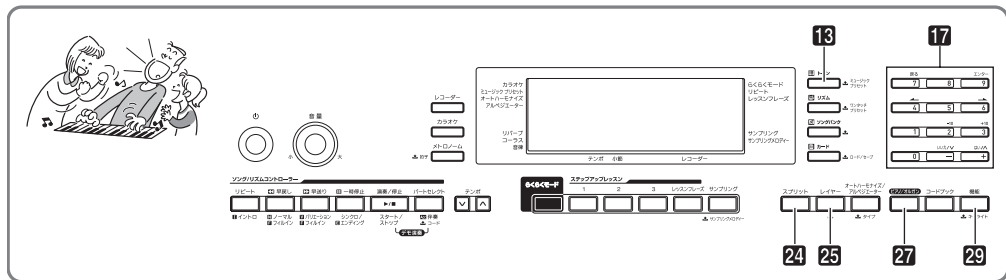

いろいろな楽器の音色で弾いてみよう

この楽器はバイオリン、フルート、オーケストラの楽器など、さまざまな楽器の音色で演奏ができます。同じ曲でも楽器の種類を替えて弾けば、さらに多彩な演奏が楽しめます。

演奏する楽器を決める

1. 13 (トーン) を押します。



2. 17 (数字、+ ボタン) を押して、音色番号を入力します。

液晶画面に番号と楽器の名前が表示されますので、好きな楽器を選びます。

- 数字ボタンで入力するときは、3桁で入力してください。

例: 001なら、「0」→「0」→「1」と入力します。

メモ

- 音色の一覧は別紙「Appendix」をご覧ください。
- ドラムセットの音色が選ばれていると、鍵盤ごとにさまざまな打楽器が鳴ります。

3. 鍵盤を弾いてみましょう。

選んだ楽器の音色が出ます。



ピアノやオルガンの音色で弾く

27を押すと、本機をピアノやオルガンの音色で弾くのに適した状態にすることができます。27を押すごとに、ピアノ(音色番号001)とオルガン(音色番号079)が交互に切り替わります。

音色以外の設定も、下記のように切り替わります。

リバーブ	: "06"
トランスポーズ	: 00
タッチレスポンス	: オフのとき: 初期値(タイプ1) オンのとき: 変更なし
ペダルの効果	: サステイン
リズム番号	: ピアノの場合 "161" (ピアノ 8B)、 オルガンの場合 "094" (ゴスペル 2)
自動伴奏	: リズムパートのみ
ローカルコントロール	: オン
ドラムアサイン	: オフ
スプリット	: オフ
レイヤー	: オフ
コーラス	: オフ
オクターブシフト(アッパー)	: 0
オートハーモナイズ	: オフ
アルペジエーター	: オフ
スケール	: 平均律

2つの音色を重ねてみよう (レイヤー)

2つの音色を重ねて音を出すことができます。ピアノとストリングスの音をミックスするなど、多彩な音で演奏ができます。

1. 2つの音色うち一方の音色を選びます。

[13](トーン)を押してから、**[17]**(数字、+ボタン)で音色番号を入力します。

例: 音色032“エレクトリックピアノ1”を選ぶ。

[13] ▶ 032
エレピ° 1

2. **[23]**を押します。



点灯します

3. **[17]**(数字、+ボタン)を押して、もう一方の音色番号を入力します。

例: 音色205“ストリングス”を選ぶ。

[17] ▶ 205
ストリングス

4. 鍵盤を弾いてみましょう。

選んだ2つの音色が重なって音が出ます。

5. もう一度**[23]**を押すと、1音色だけ出る設定に戻ります。

- **[23]**を押すごとに、1音色が出る設定と2音色が出る設定に切り替わります。

鍵盤の高音域と低音域で音色を変えてみよう(スプリット)

鍵盤を右手側と左手側に分けて、それぞれを違う音色で鳴らすことができます。左手をピラフォン、右手をフルートにして1人でアンサンブル演奏をするなど、さまざまな演奏ができます。

2つの音色を決める

1. 右側の鍵盤の音色を選びます(14ページ)。

[13](トーン)を押してから、**[17]**(数字、+ボタン)で音色番号を入力します。

例: 音色303“フルート 1”を選ぶ。

[13] ▶ 303
フルート 1

2. **[23]**を押します。



点灯します

3. **[17]**(数字、+ボタン)を押して、左側の鍵盤の音色番号を入力します。

例: 音色064“ピラフォン1”を選ぶ。

[17] ▶ 064
ハイフ 1

4. 鍵盤を弾いてみましょう。

左右の鍵盤で選んだそれぞれの音が出ます。

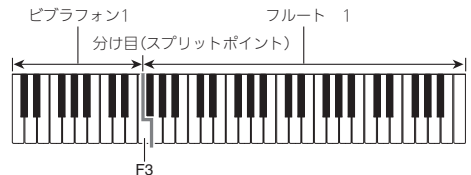

5. もう一度**[23]**を押すと、1音色だけ出る設定に戻ります。

- **[23]**を押すごとに、1音色が出る設定と2音色が出る設定に切り替わります。

メモ

- レイヤーをオンにしているときにスプリットをオンに設定すると、右側の鍵盤だけがレイヤーの状態でも演奏できるようになります。

音色の分け目を変える(スプリットポイント)

1. **24**を押しながら、音色の分け目の鍵盤を押します。押しした鍵盤が右側鍵盤の一番低い音の出る鍵盤になります。
例: 中央のド(C4鍵)を指定した場合

鍵盤名が表示されます



音に厚みをつけてみよう(コーラス)

コーラスとは音に厚みや広がりを加える機能のことです。1人で弾いても複数の楽器が鳴っているような効果が出せます。

1. **29** (機能)を押して、**17** (数字、+ボタン)の[4] (←)または[6] (→)を使って液晶画面に“コーラス”と表示させます(6ページ)。



2. **17** (数字、+ボタン)の[-]または[+]を押して、コーラスのタイプを選びます。コーラスのタイプは1~5、またはオフを選びます。



- コーラス効果は音色によって差があります。

響くような音で弾いてみよう(リバーブ)

リバーブを使うと音に残響音を加えることができます。この楽器では残響音の長さを変えることができますので、一味違った演奏をしてみましょう。

1. **29** (機能)を押して、**17** (数字、+ボタン)の[4] (←)または[6] (→)を使って液晶画面に“リバーブ”と表示させます(6ページ)。

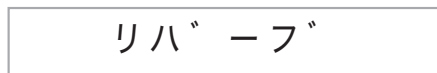

2. **17** (数字、+ボタン)の[-]または[+]を押して、残響音の長さを調整します。リバーブのタイプは下記の表のとおりです。

オフ(oFF)	リバーブ効果がかかりません。
1~10	数値が大きくなるほど残響が長くなります。

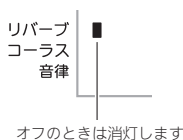

ペダルを使ってみよう

ペダルで演奏にさまざまな変化がつけられます。

- ペダルは本製品に付属されておりません。お買い求めの販売店で別途ご購入ください。

ペダルの接続

ペダル(別売品)を接続してください。



ペダルの効果を選ぶ

- 29** (機能) を押し、**17** (数字、-+ボタン) の[4] (←) または [6] (→) を使って液晶画面に“ソノタセッテイ”と表示させます(6ページ)。

点滅します

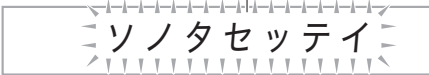

- 17** (数字、-+ボタン) の[9] (エンター) を押します。
- 17** (数字、-+ボタン) の[4] (←) または [6] (→) を使って液晶画面に“ジャック”と表示させます。

ジャック

- 17** (数字、-+ボタン) の[-] または [+] を押し、ペダル効果の種類を選びます。
 - ペダル効果の種類は下記の表のとおりです。

サステイン (SUS)	ペダルを踏んでいる間は弾いた音の余韻が長くなります。オルガンのような音色になると、ペダルを踏んでいる間ずっと音が鳴り続けます。
ソステヌート (SoS)	鍵盤を押してからその鍵盤を離す前にペダルを踏むと、その音にだけサステインと同じ効果がかかります。
ソフト (Sft)	ペダルを踏んでいる間に弾いた音を若干小さくします。
リズム (rHy)	自動伴奏やソングの開始・停止を行います。

音の高さを変えて弾いてみよう (トランスポーズ、チューニング、 オクターブシフト)

半音単位で変える(トランスポーズ)

トランスポーズ機能とは、音の高さを半音単位で全体的に上げたり下げたりする機能です。同じ鍵盤を弾いても、実際に出る音の調(キー)を歌う人の声の高さに合わせて移調して演奏することができます。

- トランスポーズの設定範囲は上下1オクターブ(-12から+12半音まで)です。

- 29** (機能) を押します。

トランスポース

- 17** (数字、-+ボタン) の[-] または [+] を押し、移調するキーを決めます。

音の高さを微調整する(チューニング)

チューニング機能とは、音の高さを全体的に少しだけずらす機能です。他の楽器やCDの演奏と本機の音程が合わないときに微調整できます。

- チューニング機能では、A4の音の周波数を設定します。周波数の設定範囲は415.5~465.9Hz(初期値440.0)です。
- CDの演奏によっては、楽器のチューニングを微妙に変えて演奏されている場合もあります。

- 29** (機能) を押し、**17** (数字、-+ボタン) の[4] (←) または [6] (→) を使って液晶画面に“チューニング”と表示させます(6ページ)。

チューニング

- 17** (数字、-+ボタン) の[-] または [+] を押し、チューニングを微調整します。

- 上記の操作をすると、液晶画面の“チューニング”が、下記の周波数表示に変わります。0.1Hz単位で変更することができます。

440.0Hz

- 上記の操作をしなくても、数秒経過すると自動的に周波数表示が変わります。

オクターブ単位で変える(オクターブシフト)

オクターブシフトとは鍵盤の音の高さを、オクターブ単位で上げたり下げたりできる機能です。設定範囲は上下2オクターブです。

- スプリット機能(15ページ)を使って演奏するときに、左右の鍵盤の音を適切な高さに調整できます。

1. 下記の液晶画面になるまで、**25**を押し続けます。
スプリット機能を使うときは、**25**を押す前にスプリットをオンしておきます。
 - しばらく何も操作をしないと、**25**を押す前の画面に戻ります。

オクターブ U

2. **17**(数字、-+ボタン)の[-]または[+]を押して、オクターブ単位で高さを調整します。

- スプリットオンのとき: 右側の鍵盤が変わります。
- スプリットオフのとき: 全部の鍵盤が変わります。

3. **25**を押します。

- スプリットオンのとき:

以下の画面になりますので右側の鍵盤と同様に**17**(数字、-+ボタン)を押して、左側の鍵盤のオクターブを調整します。

- スプリットオフのとき:

以下の画面になりますので、次の手順に進みます。

オクターブ L

4. もう一度**25**を押します。

好きな音を記録して弾いてみよう(サンプリング)

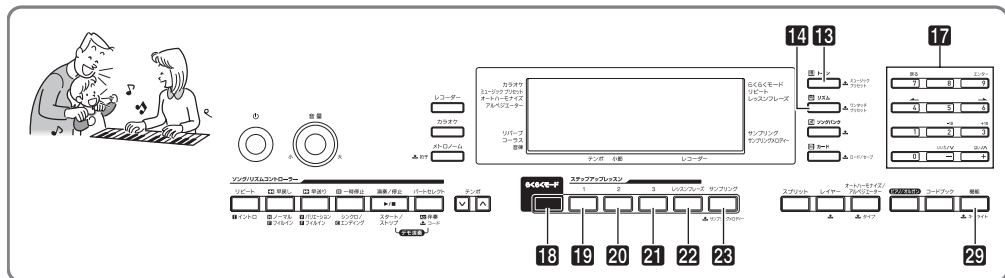

この楽器はマイクから好きな音を記録して、鍵盤で演奏することができます。たとえば、犬の鳴き声を記録して演奏すれば、犬の鳴き声でメロディーを奏することもできます。サンプリング機能を使ってオリジナリティあふれたサウンドを作りましょう。

3. マイクの電源を入れてから、本機の電源を入れます。

- マイクを使うときは、**44 (MIC VOLUME)**でマイクからの音声レベルを調整しておきます。

メモ

- マイクは電源を入れて数秒後から使用してください。
- サンプリング音はモノラルで記録されます。
- キーンという音(ハウリング)が出るときは、マイクの先端を手でおおわないようにして、本機のスピーカーから離してください。マイクホルダーにマイクを固定している場合には、マイクの音量**44**を下げるか、またはマイクの電源をお切りください。
- ノイズ(雑音)が出るときは、蛍光灯などからマイクを離すようにしてください。

音を記録してメロディーを弾いてみよう(メロディーサンプリング)

記録した音を鍵盤で鳴らしてメロディー演奏ができます。

- 音色番号601~605番の各番号に1種類ずつ音を保存して、全部で5種類まで記録することができます。また、記録した後からでも音色番号を選ぶとその番号に記録されている音呼び出すことができます。
- 音色番号601~605番には予めサンプリング音の見本が記録されています。音が記録されていない状態(データ ナシ)で鍵盤を弾いても、サンプリング音の見本でメロディーを奏することができます。
- 記録した音を、ソングバンクの曲のメロディー音にすることもできます(サンプリングメロディー)。詳しくは、29ページ「サンプリング音でソングを鳴らしてみよう(サンプリングメロディー)」をご参照ください。

接続と準備

重要

- 接続する前に、本機とマイクの電源を切ってください。

1. 付属のマイクを接続してください。

- AUDIO IN端子からサンプリング音を記録することはできません。

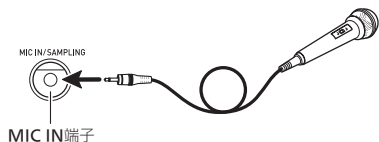

メモ

- 市販のダイナミックマイクもご使用になれます。

2. 本機の音量を小さくしておきます。

音を記録する

1. **16** (トーン) を押して、**17** (数字、+ ボタン) で音色番号601~605番のなかで音を記録したい番号を選びます。

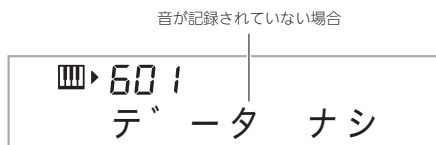

点灯します — サンプリング
サンプリングメモディー

2. **23** を押します。

記録待機の状態になります。
液晶画面にサンプリング可能な時間(秒)が表示されてから、下記の表示に変わります。



点滅します — サンプリング
サンプリングメモディー

3. マイクに向けて、音を出します。

自動的に記録がはじまります。
• 音量が小さすぎると記録を開始しません。



点滅します — サンプリング
サンプリングメモディー

4. 記録したい音が鳴り終わったら、**23** を押します。
記録を終了します。

- **23** を押さなくても、マイクから本機に入力される音がなくなると自動的に記録を終了します。また、記録開始から10秒経過すると自動的に記録を終了します。

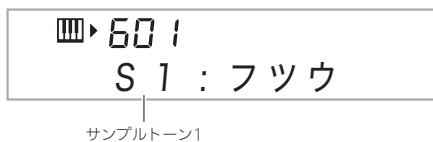

使用している
メモリー量 — 150 170 — メモリーの残り量
(単位:キロバイト)

5. 鍵盤を弾いてみましょう。

メモ

- 本機のメモリーの残り量が少なくなると、記録可能な時間が10秒よりも短くなったり、記録できなくなったりする場合があります。その場合には、すでに記録しているデータをいくつかが消去してメモリーの残り量を増やすと、10秒間の記録ができるようになります(「記録した音を消去する」24ページ)。

重要

- 音を記録すると、その音色番号に以前記録されていたデータは消去されます。間違えてデータを消去しないようにするには、「記録した音を誤って消さないように保護する」(25ページ)をご参照ください。

■記録した音と同じ高さ(ピッチ)の音について

中央のド(C4)鍵盤で出る音が記録したままの音声です。C4を中心に上下の鍵盤を押すと記録したデータの音の高さを変えて音を出します。

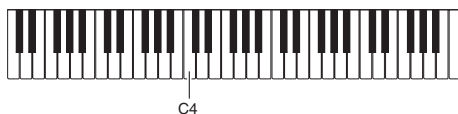

- C4の鍵盤を押したときに鳴る、サンプリング音のピッチの高低を変えることができます(21ページ)。

記録した音にさまざまな効果をつける

サンプリングした音にさまざまな効果をつけて音を出します。

1. **18** (トーン) を押し、**17** (数字、-+ボタン) でメロディーサンプリング音色の番号(601~605番)のなかから、効果をつけたい音色の番号を選びます。
2. **18** (トーン) を押しして下記の表から効果のタイプを選びます。
18 (トーン) を押すごとに、以下のようにタイプが変わります。

タイプ名 (表示名)	効果の内容
フツウ	効果はかかりません。
ループ1	サンプリングした音が繰り返し鳴ります。
ループ2	鍵盤を離れた後に、音の余韻のピッチが上がります。
ループ3	鍵盤を離れた後に、音の余韻のピッチ下がります。
ピッチ1	だんだんピッチが高くなっていきます。
ピッチ2	だんだんピッチが低くなっていきます。
ピッチ3	だんだんピッチが低くなっていきます。鍵盤を離すと音の余韻のピッチが上がります。
トレモロ	音量が大きくなったり小さくなったりを繰り返します。
ファニー1	ビブラートがかかり、ゆれ幅がだんだん大きくなります。
ファニー2	ピッチが上がったり下がったりを繰り返します。
ファニー3	ビブラートがかかり、だんだんピッチが高くなっていきます。

- “フツウ”以外の10種類の効果を選んだときは、鍵盤を押している間、サンプリングした音が繰り返し鳴り続けます。

記録した音の高さを変える

1. **18** (トーン) を押し、**17** (数字、-+ボタン) でピッチを変更したいサンプリング音色番号(601~605番)を選びます。
2. C4鍵盤を押したまま、**17** (数字、-+ボタン) の[-]または[+]を押し、ピッチを変更します。



C4

-9から+9半音の範囲で、半音単位で音の高さを変更できます。

音を記録してドラムセットに組み込んでみよう(ドラムサンプリング)

ドラムセット音色の各鍵盤の音をサンプリングで記録した音に変えることができます。

- 音色番号の606~608番の各番号に、変更したドラムセット音色(サンプリングドラムセット音色)を1種類ずつ保存して、全部で3種類まで記録することができます。また、記録した後からでも音色番号を選ぶとその番号に記録されている音を呼び出すことができます。

1. **14** (リズム) を押しします。
2. **18** (トーン) を押し、**17** (数字、-+ボタン) で音色の番号(606~608番)のなかから音を記録したい番号を選びます。



点灯します  サンプリング
サンプリングメロディー

3. **28** を押しします。

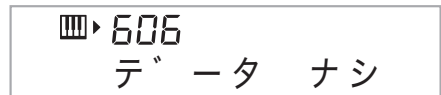

点滅します  サンプリング
サンプリングメロディー

4. 音を記録したい鍵盤を押します。
記録待機の状態になります。
液晶画面にサンプリング可能な時間(秒)が表示されてから、下記の表示に変わります。



点滅します  サンプリング
サンプリングメロディー

5. マイクに向けて、音を出します。

自動的に記録をはじめます。

- 音量が小さすぎると記録を開始しません。

サンプリング



6. 記録したい音が鳴り終わったら、**23**を押します。

606
ドラムセット 1

使用している
メモリー量 150 170 — メモリーの残り量
(単位:キロバイト)

記録を終了します。

- 23**を押さなくても、外部機器やマイクから本機に入力される音がなくなると自動的に記録を終了します。また、記録開始から10秒経過した場合にも自動的に記録を終了します。

7. 鍵盤を弾いてみましょう。

メモ

- 手順3~6を繰り返すと、1つのサンプリングドラムセット音色で鍵盤ごとに違う音を記録することができます(8種類まで)。
- メモリーの残りが少なくなると、記録可能な時間が10秒よりも短くなったり、記録できなくなったりする場合があります。その場合には、すでに記録しているデータをいくつか消去してメモリーの残りを増やすと、10秒間の記録ができるようになります(「記録した音を消去する」24ページ)。

重要

- 音を記録すると、その鍵盤に以前記録されていたデータは消去されます。間違えてデータを消去しないようにするには、「記録した音を誤って消さないように保護する」(25ページ)をご参照ください。

サンプリングドラムセット音色の音を編集する

サンプリングドラムセット音色の鍵盤に記録された音を、そのドラムセットの他の鍵盤にコピーしたり、音の高さ(ピッチ)を変更したりすることができます。

1. **16**(トーン)を押して、**17**(数字、+ボタン)でサンプリングドラムセット音色番号(606~608番)のなかから編集したい音色の番号を選びます。

2. **23**を押します。

3. **24**(機能)を押します。

606
ドラムセット 1



編集ができる状態になります。

- この状態では以下の3種類の編集ができます。もう一度**24**(機能)を押すと編集の状態を終了して手順2の状態に戻ります。



音がすでに記録されている鍵盤が点灯します

■記録した音を他の鍵盤にコピーするには

サンプリング音が記録されている鍵盤を押しながら、その音をコピーしたい鍵盤を押します。

例: C4鍵に記録した音をD4鍵にコピーした場合



音をコピーされた鍵盤が点灯します

- すでにサンプリング音が記録されている鍵盤は、コピー先に指定できません。

■記録した音の高さを鍵盤ごとに変えるには

サンプリング音の高さを変えたい鍵盤を押しながら、**17** (数字、－十ボタン)の[－]または[+]を押します。

- -64から+63半音の範囲で、半音単位で音の高さを変更できます。

■記録した音を鍵盤ごとで消去する

サンプリング音を消去したい鍵盤を押しながら、**14** (リズム)を押すと画面に“フリアテ クリア”と表示されますので、消去してよければ**17** (数字、－十ボタン)の[+] (はい)を押します。キャンセルするには[－] (いいえ)を押します。

- 消去された鍵盤の音色は、その鍵盤のオリジナル音色に戻ります。

例: D4鍵の音を消去した場合



サンプリングドラムセット音色で自動伴奏を鳴らす(ドラムアサイン)

自動伴奏のリズムパートの音色を、記録したサンプリングドラムセット音色に変えて鳴らすことができます。

- 1. 14** (リズム)を押して、**17** (数字、－十ボタン)で自動伴奏のリズム番号を選びます。
- 2. 18** (トーン)を押して、**17** (数字、－十ボタン)で鳴らしたいサンプリングドラムセット音色の番号を選びます。
- 3. 18** (トーン)を押します。
手順1で選んだ自動伴奏のリズムパートが、手順2で選んだ音色で鳴るようになります。
 - もう一度**18** (トーン)を押すと、その自動伴奏の本来の音色に戻ります。

メモ

- リズムパートのドラム音のうちいくつかは、サンプリングした音に変えることができないものがあります。

サンプリング機能を使いこなそう

記録を手動で開始する設定に変える

本機では音が入力されると自動的に記録が開始されますが、ボタンや鍵盤操作で記録を開始する設定に変更できます。鍵盤を弾いてからしばらくして音が出るようなデータを記録したいときなどは、この設定にします。

- 1. 29** (機能)を押して、**17** (数字、－十ボタン)の[4] (←)または[6] (→)を使って液晶画面に“サンプリング”と表示させます(6ページ)。

点滅します



- 2. 17** (数字、－十ボタン)の[9] (エンター)を押します。

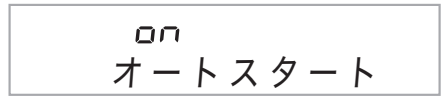

- 3. 17** (数字、－十ボタン)の[－]を押して、オフに設定します。
手動で記録をはじめられるようになります。
 - メロディーサンプリング(19ページ)では、手順2で**28**を押すと記録を開始します。
 - ドラムサンプリング(21ページ)では、手順4で鍵盤を押してから離すと同時に記録を開始します。

入力音が消えても記録を続ける設定に変える

本機では入力音がなくなると自動的に記録が終わりますが、ボタンや鍵盤操作で記録を停止する設定に変更できます。記録する音の後に音のない部分を入れたい場合などは、この設定にします。

1. **29** (機能) を押し、**17** (数字、-+ボタン) の[4] (←) または[6] (→) を使って液晶画面に“サンプリング”と表示させます(6ページ)。
2. **17** (数字、-+ボタン) の[9] (エンター) を押しします。
3. **17** (数字、-+ボタン) の[6] (→) を押しします。

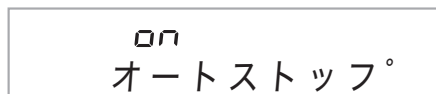

4. **17** (数字、-+ボタン) の[-] を押し、オフに設定します。

外部機器やマイクからの入力が無くなって、下記の操作をするまでサンプリングが続きます。

- メロディーサンプリング(19ページ)
28 を押す。
- ドラムサンプリング(21ページ)
28 を押す。またはいずれかの鍵盤を押してから離す。

記録した音を消去する

記録したサンプリング音色の番号を指定して、その番号に記録されたデータをまとめて消去することができます。

1. **29** (機能) を押し、**17** (数字、-+ボタン) の[4] (←) または[6] (→) を使って液晶画面に“ショウキョ”と表示させます(6ページ)。

点滅します

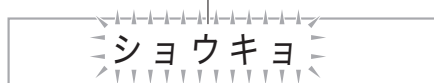

2. **17** (数字、-+ボタン) の[9] (エンター) を押しします。

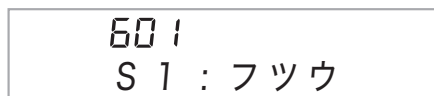

使用している
メモリー量
(単位: キロバイト) **150 170** —メモリーの残り量

3. **17** (数字、-+ボタン) の[-] または[+] を押し、消去したい音色の番号を選びます。
4. **17** (数字、-+ボタン) の[9] (エンター) を押しします。
消去を確認する画面が表示されます。



5. **17** (数字、-+ボタン) の[+] (はい) を押してください。

データが消去されます。消去をキャンセルする場合は[-] (いいえ) または[7] (戻る) を押してください。

- 消去が終了すると画面に“シュウリョウ”が表示され、手順1の画面に戻ります。

重要

- サンプリングドラムセット音色の各鍵盤ごとのデータ消去の方法は、「サンプリングドラムセット音色の音を編集する」(22ページ)をご参照ください。

記録した音を誤って消さないように保護する

大切なデータを誤って消去しないように、音色番号ごとにデータを保護することができます。

1. **18** (トーン) を押して、**17** (数字、+ ボタン) で保護したいサンプリング音色の番号を選びます。
2. **29** (機能) を押して、**17** (数字、+ ボタン) の [4] (←) または [6] (→) を使って液晶画面に“サンプリング”と表示させます(6ページ)。
3. **17** (数字、+ ボタン) の [9] (エンター) を押しません。
4. **17** (数字、+ ボタン) の [4] (←) または [6] (→) を使って液晶画面に“プロテクト”と表示させます。

フ ° ロテクト

5. **17** (数字、+ ボタン) の [+] を押して、オンに設定します。

手順1で選んだ音色が保護されて消去できなくなります。保護された音色は以下のように表示されます。

601
* 1 : フツウ

保護されています

■ サンプリング音のデータを外部機器に保存するには

- メモリーカード(52ページ)
- パソコン(57ページ)

♪ ソング(内蔵曲)を鳴らそう

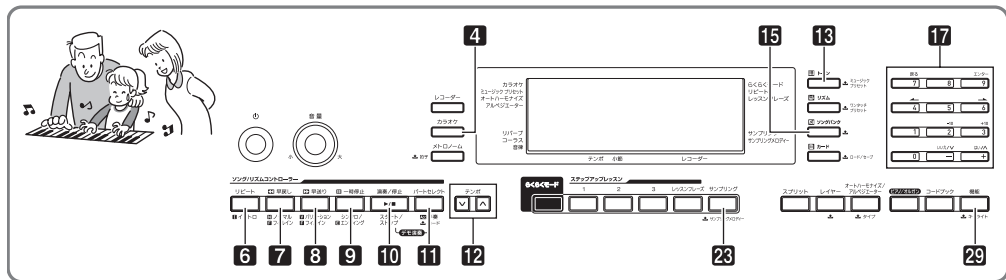

ソング(SONG)とはふつう「歌」のことを意味しますが、この楽器では曲データのことを指します。ソングを鳴らして聴いてみましょう。また、曲を聴くだけでなく曲に合わせて練習することもできます。

メモ

- この楽器にはソングを自動演奏させて鑑賞する機能だけでなく、自分で弾くための練習をサポートするレッスンシステム(30ページ)もあります。またメモリーカード(53ページ)やパソコンでソングを増やす(57ページ)こともできます。

デモを聴いてみよう

ソング(内蔵曲)のなかで鑑賞用の曲を番号順に連続して再生します。再生中に、他のソングに切り替えることができます。

1. 10と11を同時に押します。

内蔵されているソングをデモ用の順番で再生を繰り返します。

- 曲目は64ページをご参照ください。
- デモは常に001番の曲からはじまります。

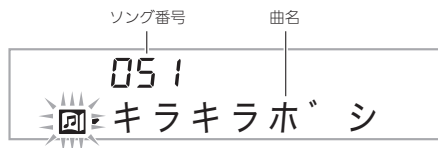

2. デモ中に曲を変えるには、17(数字、-+ボタン)の[-]または[+]を押して、曲番号を選びます(6ページ)。

選んだ曲番号のデモを開始します。

- 17(数字、-+ボタン)の数字ボタンで曲番号は選べません。

3. デモを終了するには10を押します。

10を押すまでデモの全曲目を繰り返します。

ソングを1曲ずつ聴いてみよう

この楽器に内蔵されているソングの中から好きな曲を選んで聴くことや、外部機器から自分で増やした曲も聴くことができます。また、ソングに合わせて弾くこともできます。

- ソングのメロディー音を、サンプリング音(19ページ)で再生することができます(サンプリングメロディー)。詳しくは、29ページ「サンプリング音でソングを鳴らしてみよう(サンプリングメロディー)」をご参照ください。

スタート/ストップ

1. 13(ソングバンク)を押します。

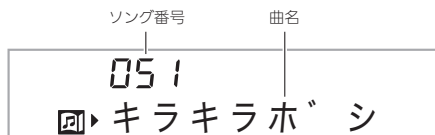

2. 17(数字、-+ボタン)を押して、好きなソングの番号を入力します。

- ソングの一覧は64ページをご参照ください。
 - 数字ボタンで入力するときは、3桁で入力してください。
- 例: 036なら、「0」→「3」→「6」と入力します。

■「脳にキク」について

ソングの151~200番は、指のトレーニングのための曲集です。脳の活性化の効果も期待できます。

メモ

- 脳の活性化には個人差があります。
- 本機は医療機器ではありません。

3. **10**を押します。

ソング再生がスタートします。

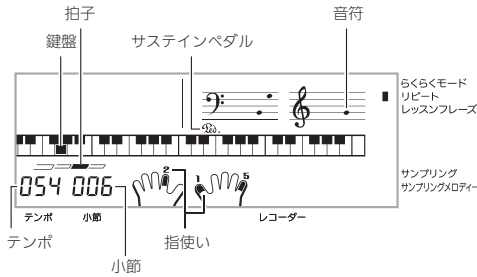

4. もう一度**10**を押すと、ソング再生を途中で止めることができます。

ソングは**10**を押すまでリピート再生します。リピートを解除するには**6**を押します。

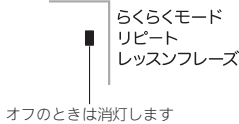

■早戻し

1. **7**を押します。

ソングを早戻しします。**7**を1回押すと1小節戻ります。押し続けると連続して小節を戻します。

- 曲の停止中に**7**を押すと、レッスン機能のフレーズ戻しを行います(32ページ)。

■曲の小節間を繰り返す(リピート)

上手に演奏できないフレーズを何度も繰り返し練習してみてください。繰り返したい箇所の、はじめの小節と終わりの小節を指定します。

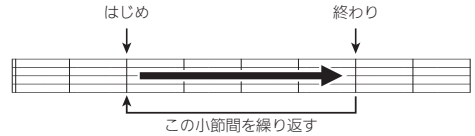

1. **6**を押して、曲のリピートを解除します。

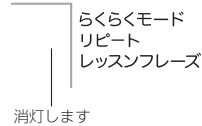

2. ソングの再生中に、**6**を押してリピートするはじめの小節を指定します。

6を押したときの小節冒頭が指定されます。

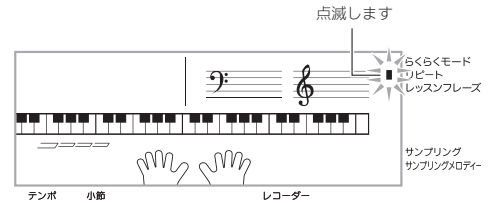

3. リピートしたいところまで曲が進んだら、もう一度**6**を押して終わりの小節を指定します。

6を押したときの小節末尾が指定され、指定した小節間をリピート再生します。

- リピート再生中に**9**、**8**、**7**を押すと、リピート部分の一時停止、早送り、早戻しができます。

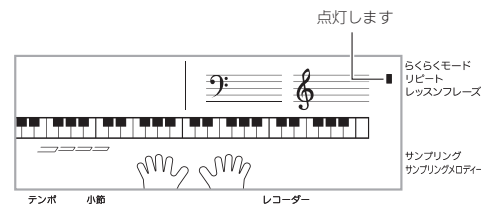

■一時停止、早送り、早戻し

音楽プレーヤーのように、ソングの一時停止や早送り・早戻しができます。

■一時停止

1. **9**を押します。

ソング再生を一時停止します。

2. もう一度**9**を押すと、停止したところからソング再生を再開します。

■早送り

1. **8**を押します。

ソングを早送りします。**8**を1回押すと1小節先に進みます。押し続けると連続して小節を進めます。

- 曲の停止中に**8**を押すと、レッスン機能のフレーズ戻しを行います(32ページ)。



4. もう一度**6**を押すと、通常の演奏に戻ります。
ソング番号を変えるとリピート内容は消去されます。

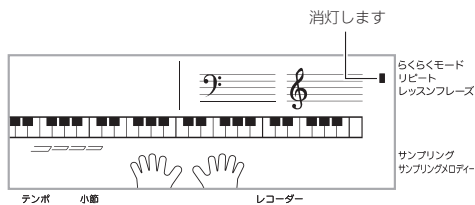

速さ(テンポ)を変える

難しいフレーズはソング再生の速さ(テンポ)を変えて練習してみましょう。

1. **12**を押します。

Vを押すとテンポが遅くなり、**A**を押すとテンポが速くなります。押し続けると連続して変えられます。

- **V****A**を一緒に押すと、ソングのオリジナルテンポに戻ります。
- **12**を押すと画面のテンポ数表示が点滅をはじめます。点滅中には**17**(数字、+ボタン)でもテンポ数を変えることができます。しばらく何も操作しないと、元の表示に戻ります。
- ソング番号を変えると、ソングのオリジナルテンポに戻ります。

音量(ソングボリューム)を変える

自分で弾く音量とソング再生の音量のバランスを変えてみましょう。

1. **29**(機能)を押して、**17**(数字、+ボタン)の[4] (←)または[6] (→)を使って液晶画面に“キョクVol.”と表示させます(6ページ)。



2. **17**(数字、+ボタン)の[-]または[+]を押して、ソングの音量を変えます。

ソングの音と同じ音色で弾いてみる

鍵盤の音色をソングと同じ音色にして、一緒に弾いてみましょう。

1. 液晶画面の音色名がそのソングの音色名に変わるまで、**18**(ソングバンク)を押し続けます。
ソングの音色と同じ音色が選ばれているときは、液晶画面の音色名は変わりません。
2. ソング再生に合わせて弾いてみましょう。

メモ

- 右手と左手で違う音色を使っているソングは、右手パートと同じ音色で弾けるようになります。

片手パートの音を消して練習する(パートセレクト)

ソングの右手パートと左手パートのうち、どちらか一方の音を消して、もう一方の音だけを再生することができます。最初から両手で弾くのは難しいと思ったら、一方のパートの音を消してもう一方のパート再生とあわせて練習してみましょう。

1. **10**を押して、ソングの音を消したいパートを選びます。
10を押すたびに、下記のようにパート選択が切り替わります。

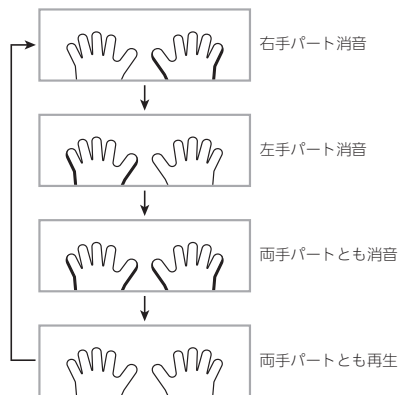

2. **10**を押します。

選んだパートの音を消して、ソングを再生します。

メモ

- どちらか一方のパートの音を消して再生しているときは、消したパートの音だけが液晶画面に表示されます。

ソングに合わせてマイクで歌おう (カラオケ機能)

ソングバンクの001~100番の曲のメロディパートをカラオケのように小さな音量で鳴らして、マイクで歌ってみましょう。

- マイクの接続は、19ページをご参照ください。
- 本機にマイクを固定する方法は、8ページをご参照ください。
- 歌う前にマイクの音量を **44** で調整しておいてください。

1. ソングの001~100番の中から歌いたい曲を選んで(26ページ)、**4**を押します。

カラオケ機能がオンになります。

- もう一度 **4** を押しすと、カラオケ機能がオフに戻ります。



2. **10**を押して、ソングを再生します。

3. マイクを使って歌ってみましょう。

- メロディーラインは歌いやすい音量や音質で再生されています。
- ソング再生の音を歌いやすい高さ(キー)に変えたいときは、トランスポーズ機能(17ページ)で変更してください。

サンプリング音でソングを鳴らしてみよう(サンプリングメロディー)

ソングのメロディー音を、サンプリング音(19ページ)で再生することができます。

1. **23**を押し続けます。

- 音色番号601が自動的に選ばれます。



2. ソングを再生します。

- 再生に関する操作方法は、26ページ「ソングを1曲ずつ聴いてみよう」をご参照ください。
- 元の音色に戻すには、**23**を押し続けます。

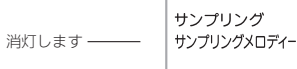

サンプリングメロディーの音色番号を変更する

1. **29** (機能)を押して、**17** (数字、一十ボタン)の[4] (←)または[6] (→)を使って液晶画面に“サンプリング”と表示させ、[9] (エンター)を押します(6ページ)。
2. **17** (数字、一十ボタン)の[4] (←)または[6] (→)を使って液晶画面に“メロディー”と表示させます。
3. **17** (数字、一十ボタン)を押してサンプリング音(音色番号601~605)を1つ指定します。

ソングを増やす(ユーザーソング)

お好きな曲をメモリーカードやパソコンから本機のソング番号201~210(ユーザーソング)に読み込んで、再生やレッスン(30ページ)をすることができます。

- メモリーカード(53ページ)
- パソコン(57ページ)

メモ

- 本機に保存したソングデータを消去する方法は49ページをご参照ください。

♪ ソング(内蔵曲)で曲をマスターしよう

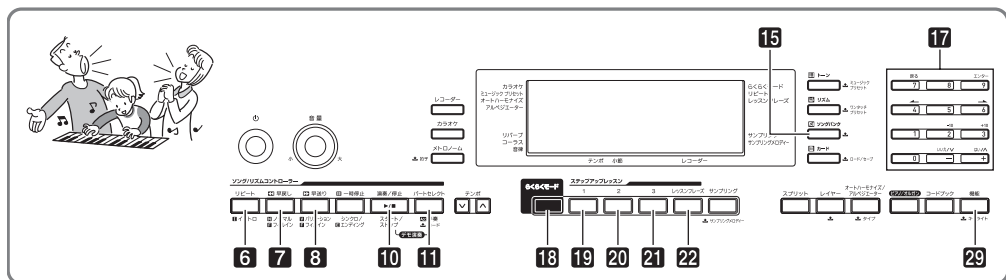

本機でソングを練習するには、下記の方法があります。

• らくらくモード

鍵盤の光るタイミングに合わせて、どれかひとつの鍵盤を次々と押せば、ソングのメロディーが鳴ります。初心者でも簡単に演奏を楽しんだり、鍵盤を弾くタイミングを覚えることができます。

• ステップアップレッスン(31ページ)

1曲を弾けるようになるまで、3段階に分けて練習することができます。

レッスン1: お手本の演奏を聴く

レッスン2: 表示のガイドを見ながら弾く

レッスン3: これまでの練習を思い出して弾く

曲全体をいくつもの短い楽節(フレーズ)に分けて練習することもできます。

らくらくモード

鍵盤の光るタイミングに合わせて、どれかひとつの鍵盤を次々と押せば、ソングのメロディーが鳴ります。

1. 練習するソングを選びます(26ページ)。

2. **11**を押して、練習するパートを選びます。

11を押すたびに、下記のようにパート選択が切り替わります。

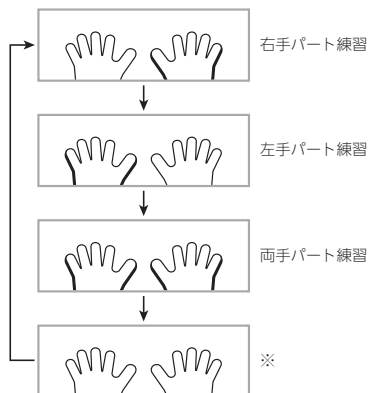

※らくらくモード中に**11**を押した場合は、この画面を表示しないで右手パート練習に戻ります。

3. 液晶画面の音色名がそのソングの音色名に変わるまで、**15**(ソングバンク)を押し続けます。鍵盤の音がソングと同じ音色になります(28ページ)。

4. **18**を押します。

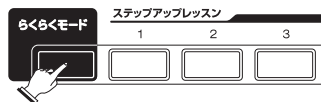

点灯

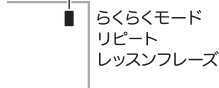

- カウントの後、(前奏のある曲は前奏に続き)1音目の待機状態になります。

5. 鍵盤のいずれか1つを続けて押して、演奏してみましょう。



- カウント中および前奏中は、初めに押さえる鍵盤が点滅します(演奏中は次に押さえる鍵盤が点滅します)。弾くタイミングになると、光のガイドは点滅から点灯に変わります。
- 伴奏(または左手パート)は、次の鍵盤を押さえるまで待ってくれます。
- 誤って複数の鍵盤を続けて押すと、押した鍵盤の数だけ音が進行しますのでご注意ください。ただし、複数の鍵盤を同じタイミングで押した場合は、1つしか音は進みません。

6. らくらくモードを止めたい場合、**18**(または**10**)を押します。

ステップアップレッスン

右手、左手、両手の順にレッスンを進めます。

- 曲全体をいくつもの短い楽節(フレーズ)に分けて練習することもできます。詳細は、31ページ「フレーズについて」をご参照ください。

レッスン例

右手のレッスン1、2、3



左手のレッスン1、2、3



両手同時のレッスン1、2、3



1曲完成!



フレーズについて

この楽器に内蔵されている曲は、あらかじめ練習用のフレーズ(区間)が設定されています。



■曲をフレーズに分けて練習する

設定方法は以下の2つの方法があります。

- ソング再生中は変更することはできません。

ボタン**22**を使う方法

1. **22**を押します。

- プリセット(PrE、ソングで指定されている長さ)にすると、「レッスンフレーズ」のマークが点灯します。



- **22**を押すごとに、オフとプリセットが切り替わります。フレーズ長(Ln1、Ln2、Ln3)を選びたいときは、下記「機能ボタン**29**を使う方法」で設定してください。

機能ボタンを使う方法

1. **F2** (機能)を押して、**F1** (数字、-+ボタン)の[4] (←)または[6] (→)を使って液晶画面に“レッスンセッテイ”と表示させます(6ページ)。
2. **F1** (数字、-+ボタン)の[9] (エンター)を押します。
3. **F1** (数字、-+ボタン)の[4] (←)または[6] (→)を使って液晶画面に“フレーズチョウ”と表示させます。

フ レ ー ス ` チ ョ ウ

4. **F1** (数字、-+ボタン)の[+]を押して、プリセット (PrE)を選びます。

オフ(oFF)	フレーズに分けずに、ソングのはじめから終わりまで通して練習できます。
プリセット(PrE)	ソングで指定されている長さ。

以下は外部から読み込んで増やしたソング(29ページ)にのみ有効です。

1(Ln1)	1小節で1フレーズ
2(Ln2)	2小節で1フレーズ
3(Ln3)	4小節で1フレーズ

メモ

- 外部機器から読み込んで増やしたソング(29ページ)は、練習用のフレーズに分けられていない場合があります。これらのソングをフレーズに分けて練習したい場合は、31ページの「曲をフレーズに分けて練習する」をご参照ください。

レッスン中のメッセージ表示について

ステップアップレッスンでは、レッスンの進行をサポートするために、下記のメッセージが液晶画面に表示されます。

メッセージ	内容
<フレーズ>	フレーズを選んだときや、レッスンを開始したときなどに表示されます。 ・ただ一部のフレーズでは<フレーズ>の代わりに下記の<マチマス>が表示される場合があります。
<マチマス>	ソングの前奏や間奏などの、練習する音符が含まれていないフレーズのレッスンを開始したときに表示されます。このフレーズでは再生が終わると自動的に次のフレーズに進みますので、鍵盤を弾かずに待ってください。
ツギニスム	次のフレーズへ自動的に進むときに表示されます。上記の<マチマス>が表示されたフレーズの再生が終わったとき、このメッセージが出てきます。

練習するソング、フレーズ、パートを選ぶ

最初に、練習するソング、フレーズ、パートを決めましょう。

1. 練習するソングを選びます(26ページ)。
ソングを選んだときは、最初のフレーズが選ばれます。
2. フレーズを選びたい場合、**F3**を押すと、次のフレーズへ進み、**F7**を押すと1つ前のフレーズに戻ります。
 ・**F3**または**F7**を押し続けると、フレーズを連続して切り替えられます。



3. **11**を押して、練習するパートを選びます。

11を押すたびに、下記のようにパート選択が切り替わります。

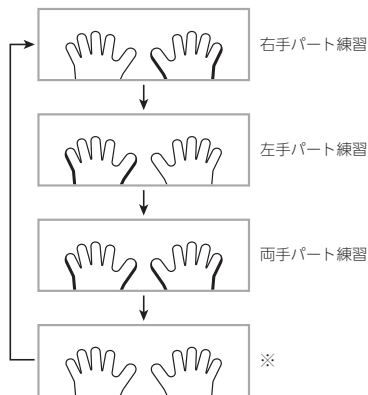

※ステップアップレッスン中に**11**を押した場合は、この画面を表示しないで右手パート練習に戻ります。

4. 液晶画面の音色名がそのソングの音色名が変わるまで、**15**(ソングバンク)を押し続けます。 鍵盤の音がソングと同じ音色になります(28ページ)。

レッスン1~3をはじめよう

それではレッスンを始めましょう。最初に練習するソング、フレーズ、パートを選んでおきます。

■レッスン1、お手本の演奏を聴く

まずは、お手本の演奏を何度も聴いて曲を覚えましょう。

1. **19**を押します。

お手本の演奏がはじまります。

2. お手本の演奏を止めたい場合は**19**(または**10**)を押します。

■レッスン2、表示のガイドを見ながら弾く

ソングを弾いてみましょう。液晶画面にこれから弾く鍵盤が表示されます。また、音声で指使いの番号をガイドします。ガイドに合わせて鍵盤を弾く練習をしましょう。間違えて押しでも大丈夫です。正しい鍵盤を弾くまで曲の再生が一時停止してくれます。あせらずゆっくり弾いてみましょう。

1. **20**を押します。

レッスン2がはじまります。

2. 液晶画面表示と音声でガイドがはじまりますので、ガイドに合わせて鍵盤を弾く練習をしましょう。

液晶画面表示にはこれから弾く鍵盤がガイドされます。また、音声で指使いの番号をガイドします。

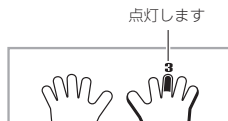

<レッスン2のガイドについて>

ガイドを参考にどの鍵盤をどの指で弾くのかを覚えて、タイミングを合わせて弾きます。



弾くタイミングがすぎても正しい鍵盤を弾かないと、曲が一時停止します

- 鍵盤表示が点滅から点灯に変わります。
- 正しい鍵盤を音でガイドします。
- 音声で指使いの番号をガイドします。



正しい鍵盤を弾くと、曲演奏が再開され、次の鍵盤が点滅ガイドされます。

3. レッスン2を止めたい場合は**20**(または**10**)を押します。

- 最後まで弾くとレッスン2の採点結果が表示されます。

スバラシイ!	合格です。次のレッスンへ進みましょう。
モウイチド!	もう一度トライしましょう。

メモ

- 外部機器から読み込んで増やしたソング(29ページ)では、指使いの番号はガイドされない場合があります。

■ レッスン3、これまでの練習を思い出して弾く

正しい鍵盤を弾くまで曲が停止したままになる点はレッスン2と同じですが、次に弾く鍵盤の事前のガイドがありません。レッスン2までの練習を思い出しながら弾いてみましょう。

1. **20**を押します。

レッスン3がはじまります。

2. 曲に合わせて弾きます。

<レッスン3のガイドについて>

レッスン2で覚えた鍵盤を弾きます。

↓

弾くタイミングがすぎても正しい鍵盤を弾かないと、曲が一時停止します。

- 正しい鍵盤を音でガイドします。

↓

それでも正しい鍵盤を弾かないと、レッスン2と同様の液晶画面と音声によるガイドが出ます。

↓

正しい鍵盤を弾くと、曲演奏が再開されます。

3. レッスン3を止めたい場合は**21**(または**10**)を押します。

- 最後まで弾くとレッスン2と同様に、レッスン3の採点結果が表示されます。

■ 1曲を通して弾いてみる

レッスン1、2、3ですべてのフレーズが弾けるようになったら、最後に自動演奏に合わせて1曲弾いてみましょう。

1. **10**を押してパートを両手オフにして、**10**を押します。

両手で弾いてみましょう。練習の成果はいかがですか？

ステップアップレッスン中のさまざまな設定

指番号の音声ガイドを消す

レッスン2、レッスン3での音声による指使い番号ガイドをオフにできます。

1. **20** (機能)を押して、**17** (数字、一十ボタン)の[4] (←)または[6] (→)を使って液晶画面に“レッスンセッテイ”と表示させます(6ページ)。

点滅します



2. **17** (数字、一十ボタン)の[9] (エンター)を押します。

ウンシオンセイ

3. **17** (数字、一十ボタン)の[-]を押して、オフに設定します。

弾くべき音のガイドを消す

レッスン2、レッスン3での弾くべき音が鳴るガイドをオフにできます。

1. **20** (機能)を押して、**17** (数字、一十ボタン)の[4] (←)または[6] (→)を使って液晶画面に“レッスンセッテイ”と表示させます(6ページ)。

2. **17** (数字、一十ボタン)の[9] (エンター)を押します。

3. **17** (数字、一十ボタン)の[4] (←)または[6] (→)を使って液晶画面に“サウンドナビ”と表示させます。

サウンド ナビ

4. **17** (数字、一十ボタン)の[-]を押して、オフに設定します。

採点結果の表示を出さないようにする

レッスン2、レッスン3で表示される採点結果の表示機能をオフにできます。

1. **29** (機能) を押して、**17** (数字、一十ボタン) の[4] (←) または[6] (→) を使って液晶画面に“レッスンセッテイ”と表示させます(6ページ)。
2. **17** (数字、一十ボタン) の[9] (エンター) を押しします。
3. **17** (数字、一十ボタン) の[4] (←) または[6] (→) を使って液晶画面に“サイテン”と表示させます。

サイテン

4. **17** (数字、一十ボタン) の[-] を押して、オフに設定します。

フレーズを繰り返さないようにする

レッスン1からレッスン3で、練習しているフレーズを繰り返さないようにできます。

1. **6** を押しします。
フレーズを繰り返さなくなります。



練習するパートの音を聞き取りやすくする

練習するパートの音を聞き取りやすくするために、再生する伴奏パートを全体的に少なくすることができます。

1. **29** (機能) を押して、**17** (数字、一十ボタン) の[4] (←) または[6] (→) を使って液晶画面に“レッスンセッテイ”と表示させ、[9] (エンター) を押しします(6ページ)。
2. **17** (数字、一十ボタン) の[4] (←) または[6] (→) を使って液晶画面に“バンソウ”と表示させます。

バンソウ

3. **17** (数字、一十ボタン) の[-] を押して、オフに設定します。

自動伴奏をバックに演奏しよう

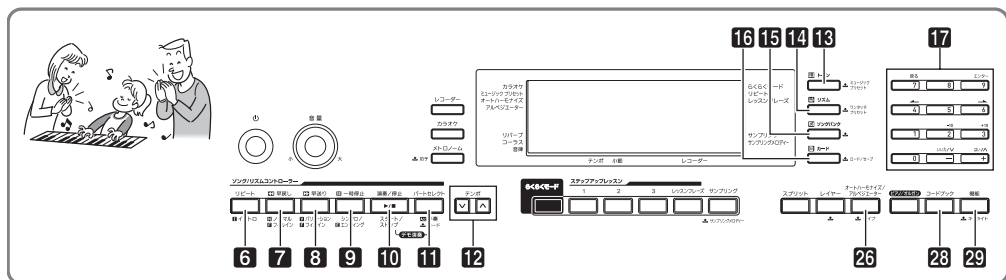

自動伴奏機能とは、お好みの伴奏リズムを選び、左手でコード(和音)を押すだけで、選んだリズムにぴったりの伴奏が自動に鳴る機能です。1人でもアンサンブル演奏をお楽しみいただけます。

メモ

- 自動伴奏で鳴るパート(楽器)には、下記の3種類があります。
 - (1) リズム(打楽器)
 - (2) ベース(低音楽器)
 - (3) ハーモニー(さまざまな楽器)

(1)だけを鳴らしたり、(1)~(3)の全楽器を同時に鳴らすこともできます。

リズムパートだけを鳴らそう

リズム(打楽器)は自動伴奏の土台となる重要なパートです。本機には8ビートやワルツなどさまざまな種類のリズムが内蔵されていますので、まずは基本となるリズムパートだけを聴いて、それに合わせて弾いてみましょう。

リズムパターンの選択とスタート/ストップ

1. **10**(リズム)を押します。

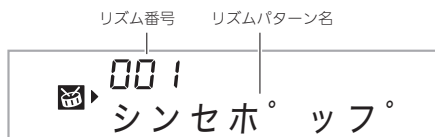

2. **17**(数字、一十ボタン)でリズム番号を入力します。

- リズムの種類は別紙「Appendix」をご覧ください。
 - 数字ボタンで入力するときは、3桁で入力してください。
- 例:001なら、“0”→“0”→“1”と入力します。

3. **10**(または**7**)を押します。

リズムがスタートします。

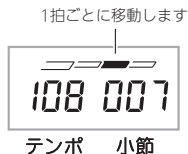

4. リズムに合わせて弾きましょう。

5. もう一度**10**を押すとリズムがストップします。

すべてのパートを鳴らしてみよう

コードを付けて伴奏する

左手でコードを押さえると、選んだリズムにベースやハーモニーを加えた伴奏が自動的に演奏されます。1人で演奏してもバンド演奏のように楽しく演奏できます。

1. リズムパートの自動伴奏をスタートさせます。

2. **[F1]**を押します。

左側の鍵盤でコードを入力できる状態になります。

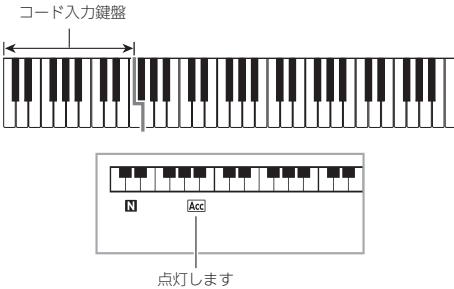

3. コード入力鍵盤でコードを押さえます。

ベースやハーモニーなど、リズムパート以外の楽器も鳴りはじめます。

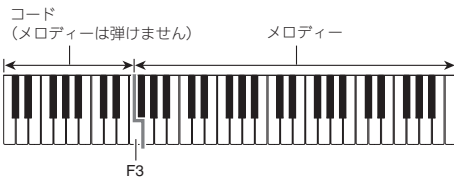

例: コード入力鍵盤の「レ・ファ♯・ラ・ド」を押さえる。

「レ・ファ♯・ラ・ド」の和音(コード:D7)で伴奏が鳴ります。

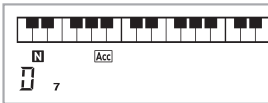

4. 左手でいろいろなコードを押さえて、右手でメロディーを弾きましょう。

5. もう一度**[F1]**を押すと、リズムだけの伴奏に戻ります。

コードの入力方法の選択

コードの入力方法は、以下の5種類から選べます。

- フィンガード1
- フィンガード2
- フィンガード3
- カシオコード
- フルレンジコード

1. 液晶画面にコードの入力方法の画面が表示されるまで、**[F1]**を押し続けます。

コード入力方法

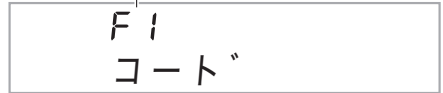

2. **[17]** (数字、+ボタン)の[-]または[+]を押して、コード入力方法を選びます。

- 入力方法の画面は、しばらく何も操作をしないと元の画面に戻ります。

■フィンガード1、2、3について

これらは、コード構成音のままに鍵盤を押さえて入力する方法です(一部のコードでは構成音を省略して、1~2鍵でも入力できます)。

入力できるコードの種類と鍵盤の押さえかたについては、66ページ「指定できるコード種一覧」をご覧ください。

コード入力鍵盤



●フィンガード1

コードの構成音の鍵盤を押さえます。



●フィンガード2

フィンガード1とは違い、6thの入力はできません。



●フィンガード3

フィンガード1とは違い、一番低い鍵盤の音をベース音として分数コードが入力できます。



メモ

- コードを押さえると同時に伴奏をスタートさせるには、「シンクロスタート」(39ページ)をご参照ください。
- スプリットポイントを変更して、コード入力鍵盤の範囲を変えることができます(16ページ)。

■カシオコードについて

簡単な指使いで次の4種類のコードを演奏できます。



コードの種類	例
メジャーコード コード入力鍵盤の上側にアルファベットで音名が書いてあります。コード名と同じ音名の鍵盤を1つ押します(コード入力鍵盤の範囲内であれば、1オクターブ違う同音でもかまいません)。	C(Cメジャー)
マイナーコード メジャーコードの押さえ方に加えて、コード入力鍵盤内の、それより右の鍵盤を1つ押します。	Cm(Cマイナー)
セブンスコード メジャーコードの押さえ方に加えて、コード入力鍵盤内の、それより右の鍵盤を2つ押します。	C7(Cセブンス)
マイナーセブンスコード メジャーコードの押さえ方に加えて、コード入力鍵盤内の、それより右の鍵盤を3つ押します。	Cm7(Cマイナーセブンス)

メモ

- 2つ目以降の鍵盤は、1つめより右側なら白鍵・黒鍵を問わずどれでも使用できます。

■フルレンジコードについて

すべての鍵盤でコードの入力とメロディー演奏ができます。入力できるコードの種類については、66ページ「指定できるコード種一覧」をご覧ください。



自動伴奏を使いこなそう

自動伴奏に変化をつけて演奏する

自動伴奏にメリハリをつけて演奏できます。気の利いたイントロから入る、サビ前をぐっと盛り上げる、おしゃれなエンディングをつけるなど、自動伴奏をさまざまに彩る演出機能を使いこなしましょう。

■バリエーション(伴奏パターンの変化形)

ノーマルパターン(基本)の演奏を変化させたバリエーションパターンです。基本パターンとは一味違った演出ができます。

1. 8を押します。

バリエーションパターンがスタートします。

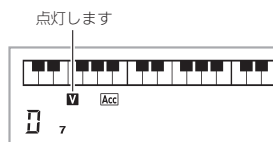

2. 7を押すと、ノーマルパターンの演奏に戻ります。

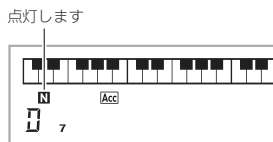

■イントロ(前奏)

数小節のイントロを入れます。

1. 6を押します。

イントロがスタートします。イントロ演奏の後、通常のパターン演奏になります。

- イントロ演奏中に8を押した場合は、イントロ終了後にバリエーションパターン演奏になります。

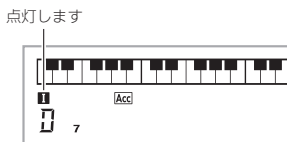

■変化フレーズ(フィルイン)

曲の途中にフィルインを入れます。

- フィルインとは、曲調の切れ目に入れる短いフレーズのことです。メロディーとメロディーのつなぎ目やアクセントとして使ったとき、とても華やかな演奏になります。
- ノーマル、バリエーションのそれぞれに違ったフィルインパターンがあります。

●ノーマル・フィルイン

1. ノーマルパターン演奏中に、**7**を押します。

ノーマルパターンのフィルインが演奏されます。

- フィルイン終了後にノーマルパターン演奏に戻ります。



●バリエーション・フィルイン

1. バリエーションパターン演奏中に、**8**を押します。

バリエーションパターンのフィルインが演奏されます。

- フィルイン終了後にバリエーションパターン演奏に戻ります。

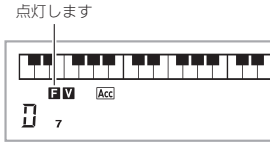

■エンディング(終わり)

数小節のエンディングパターンを入れます。

1. 自動伴奏の演奏中に、**9**を押します。

エンディングパターンが演奏され、自動的に伴奏が停止します。

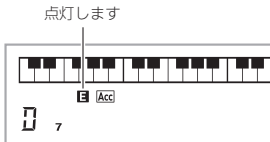

■シンクロスタート(演奏と同時に伴奏をスタートする)
鍵盤を押すタイミングと同時に、伴奏をスタートさせることができます。

1. **9**を押します。

伴奏スタート待機の状態になります。



2. 鍵盤でコードを押さえます。

同時にフルパート伴奏(ノーマル)がスタートします。

シンクロ待機中に以下の操作をしておくと、ノーマル以外のパターンで開始できます。

- イントロからはじめたいとき→**6**を押します。
- バリエーションからはじめたいとき→**8**を押します。

■テンポ(速さ)を変える

自分の弾きやすいテンポに変えてみましょう。

1. **12**を押します。

Vを押すとテンポが遅くなり、**Λ**を押すとテンポが速くなります。押し続けると連続して変えられます。

- **VΛ**と一緒に押すと、そのとき選ばれているリズムの初期値に戻ります。
- **12**を押すと画面のテンポ数表示が点滅をはじめます。点滅中には**17**(数字、-+ボタン)でもテンポ数を変えられます。
- しばらく何も操作をしないと、元の表示に戻ります。

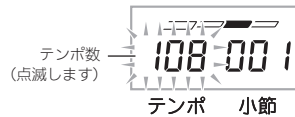

■自動伴奏の音量を変える

自分で弾く音量と自動伴奏の音量のバランスを変えてみましょう。

- #### 1. **29**(機能)を押して、**17**(数字、-+ボタン)の[4] (←)または[6] (→)を使って液晶画面に“ハンソウVol”と表示させます(6ページ)。

ハンソウVol

- #### 2. **17**(数字、-+ボタン)の[-]または[+]を押して、伴奏の音量を変えます。

お勧めの音色やテンポにする (ワンタッチプリセット)

ワンタッチプリセットとは、リズムパターンごとにそのリズムによく合った音色やテンポを、ワンタッチで呼び出すことができる機能です。

- 液晶画面表示が音色の表示になるまで、**14**(リズム)をしばらく押し続けます。
鍵盤の音色やテンポなどが現在選択されているリズムに対応した設定にセットされます。
- 鍵盤でコードを押さえて演奏します。
伴奏も同時にスタートします。

メロディーの音に和音をつけてみよう (オートハーモナイズ)

右手で弾いているメロディーに適した和音を自動でつけます。メロディーに厚みをつけて演奏してみましょう。12種類のオートハーモナイズのタイプから演奏に合ったタイプを選んでみましょう。

メモ

- オートハーモナイズ機能は、アルペジエーター(48ページ)と同じボタン**26**で操作します。2つの機能を同時に使うことはできません。

- 11**を押して、コードをつけて伴奏を鳴らせるようにします(37ページ)。
 - コード入力の方法がフルレンジコードに設定されているときは、オートハーモナイズは使えません。他のコード入力方法に変更してください。
- 画面にオートハーモナイズ、またはアルペジエーターのタイプ番号とタイプ名が表示されるまで、**26**を押し続けます。
 - しばらく何も操作をしないと、元の表示に戻ります。



- 17**(数字、-/+ボタン)の[-]または[+]を押して、オートハーモナイズのタイプを選びます。
 - タイプ番号013~102はアルペジエーター用のタイプですので、ここでは選ばないようにしてください。

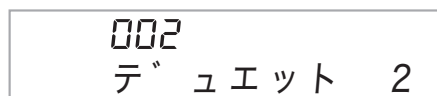

タイプ番号	タイプ名	内容
001	デュエット 1	演奏したメロディーの下に、クローズな(2~4度ほど離れた)ハーモニーを1音加えます。
002	デュエット 2	演奏したメロディー音の下に、オープンな(4~6度以上離れた)ハーモニーを1音加えます。
003	カントリー	カントリーの演奏に適したハーモニーを加えます。
004	オクターブ	1オクターブ下の音を加えます。
005	5th	5度上の音を加えます。
006	3ウェイ オープン	2声(演奏したメロディーと合わせて3声)のオープンハーモニーを加えます。
007	3ウェイ クローズ	2声(演奏したメロディーと合わせて3声)のクローズハーモニーを加えます。
008	ストリングス	ストリングス演奏に適したハーモニーを加えます。
009	4ウェイ オープン	3声(演奏したメロディーと合わせて4声)のオープンハーモニーを加えます。
010	4ウェイ クローズ	3声(演奏したメロディーと合わせて4声)のクローズハーモニーを加えます。
011	ブロック	ブロックコード音を加えます。
012	ビッグバンド	ビッグバンド演奏に適したハーモニーを加えます。

- 26**を押してオートハーモナイズをオンにします。
左手でコードを弾きながら右手でメロディーを弾くと、メロディーの音にハーモニーが加わります。
 - もう一度**26**を押すと、オートハーモナイズがオフに戻ります。



カラオケミュージックプリセット
オートハーモナイズ
アルペジエーター

■ ———— オンのとき点灯します

コード(和音)の音を調べる (コードブック)

楽譜のコードネームを見て、コードの構成音や鍵盤の押さえ方が分からないときに、本機能を使って調べることができます。

1. **23**を押します。

コードブック

2. 下記の入力鍵盤で、調べたいコードのルート音(根音)を指定します。

例: Cを選ぶ場合

入力鍵盤

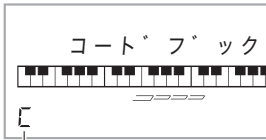

ルート音

3. **17** (数字、-+ボタン)の[-]または[+]を押して、コードの種類を選びます。

選んだコードの音が鳴り、コード種名と構成音が液晶画面に表示されます。

例: M(メジャー)を選んだ場合

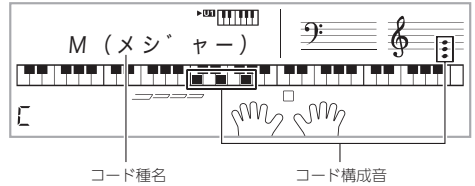

- コードの種類は、下記のなかから選ぶことができます。

M(Major), m(minor), dim, aug, sus4, sus2, 7th, m7, M7, m7^{b5}, 7^{b5}, 7sus4, add9, madd9, mM7, dim7, 69, 6th, m6

- 転回形を表示させるには、**17** (数字、-+ボタン)の[0]~[4]を押します。

この転回形にするには…	これを押します
基本形	0
第一転回形	1
第二転回形	2
第三転回形	3
第四転回形	4

4. 調べ終わったら、**23**を押して、コードブックを終了します。

- 18**(トーン)、**14**(リズム)、**15**(ソングバンク)、**16**でもコードブックを終了することができます。

演奏を録音してみよう(レコーダー)

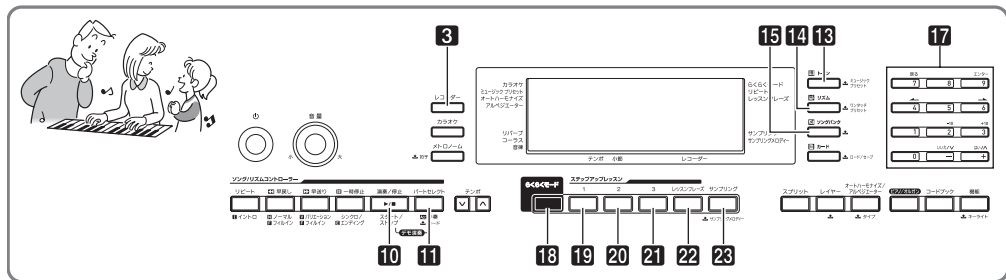

この楽器は自分の演奏した曲を録音して再生することができます。演奏をそのまま録音したり、片手ずつ録音したりできるので、練習にも役立ちます。

演奏を録音・再生する

弾いたそのままに演奏を録音してみましょう。

1. **14** (リズム) を押します。
2. **3** を押します。

点灯します

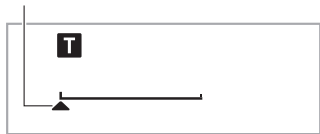

レコーダー

3. **3** をもう1回押します。
録音の待機状態になります。

点滅します

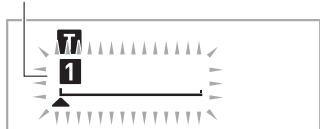

レコーダー

4. 音色やリズムの番号などを設定します。
5. 演奏をはじめます。
鍵盤を弾きはじめると、同時に録音が始まります。

メモ

- 自動伴奏を開始すると、自分の演奏と一緒に自動伴奏も録音することができます。

6. 録音を終了するには、**10**を押します。

点灯します

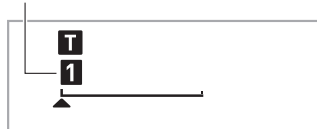

レコーダー

7. もう一度**10**を押すと録音した演奏の再生をします。

10を押すたびに再生と停止を繰り返します。

8. 通常の状態に戻すには、**3**を2回押します。

- 録音できる残り音符数が100以下になると、手順3の液晶画面の点滅が速くなります。
- 録音できる音符数は、全体で約12000音符です。録音できる音符数を超えると録音が終了します。
- **3**を押すたびに下記のように状態が切り替わります。再生の待機状態にして**10**を押すと、録音したデータを何度も聴くことができます。

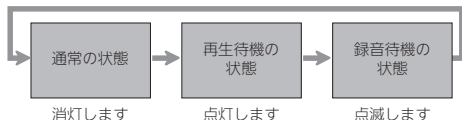

■録音した曲の消去

手順3の操作をした後に、鍵盤を弾かないで**3**を押し続けると液晶画面に「Trショウキョ?」と表示されますので[+] (はい)を押します。

!!重要

- 録音中に本機の電源がオフになると、録音した内容は消去されます。
- 新しく録音すると、以前に録音した内容は消去されます。

パートごとに重ねて録音する・選んで再生する

曲をいくつかのパート(楽器ごとや、右手と左手など)に分けて、5回まで重ねて録音できます。

■録音トラックについて

各パートを録音するための記録部分をトラックといいます。トラックには1から6があります。

- トラック番号を設定しないで録音すると、トラック1に録音されます。

鍵盤演奏の他に以下が記録できます。

●トラック1に記録できる内容

番号や設定 : 音色番号、リズム番号、テンポ、リバーブ設定、コーラス設定、コード、レイヤー設定、スプリット設定、オートハーモナイズ/アルペジエーター設定

演奏中の操作: ペダル、

イントロボタン、
シンクロ/エンディングボタン、
ノーマル/フィルインボタン、
バリエーション/フィルインボタン

●トラック2~6に記録できる内容

音色番号、ペダル操作

トラック1~6に録音する

1. トラック1に最初のパートを録音します。

トラック1の録音は「演奏を録音・再生する」(42ページ)の手順1~6をご参照ください。

点灯します



レコーダー

2. **3**を押します。

録音の待機状態になります。

点滅します

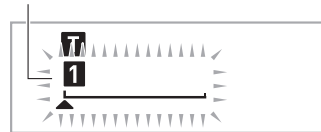

レコーダー

3. **19**~**28**のいずれかのボタンを押して、次に録音するトラック番号を選びます。

選んだトラックが録音待機状態になります。

例: トラック2を選んだ場合

点滅します

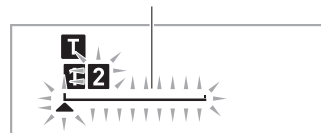

レコーダー

- トラック1と違う音色で録音したい場合は、**18**(トーン)を押してから**17**(数字、+ボタン)で音色番号を入力します。

4. **10**を押します。

先に録音したトラック1の再生がはじまります。同時に録音がはじまりますので、再生に合わせて演奏をしましょう。

5. 演奏が終わったら**10**を押します。

- もう一度**10**を押すと録音した演奏の再生をします。**10**を押すごとに再生と停止を繰り返します。



レコーダー

6. 手順2～5を繰り返して他のパートを録音します。

7. すべてのパートの録音が終わったら**10**を押します。

- 録音したトラックの再生がはじまります。**10**を押すごとに再生と停止を繰り返します。
- 18**～**23**の中で再生させたくないトラック番号のボタンを押すと、トラック番号が液晶画面の表示から消えて、そのトラックが再生されなくなります。このとき**3**を押して手順2に進むと、選んだトラックの音を鳴らさずに録音できます。

例：トラック2と3を選んだ場合

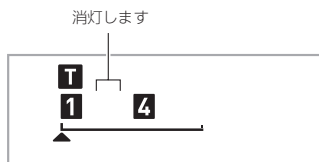

レコーダー

8. 通常の状態に戻すには、**3**を2回押します。

■録音したトラックの消去

手順3の操作をした後に、鍵盤を弾かないで**3**を押し続けると液晶画面に“Trショウキョ?”と表示されますので[+] (はい)を押します。

2曲以上録音する・選んで再生する

すでに録音した演奏データを消去せずに、演奏を5曲(ソング1～5)まで録音できます。また、曲を選んで再生できます。

1. **14**(リズム)を押します。

2. **3**を押します。

液晶画面の左上に曲番号がしばらく表示されますので**17**(数字、+ボタン)を押して録音または、再生するソング番号を入力します(しばらく何も操作をしないと、曲番号が消えます)。

例：ソング2を選んだ場合

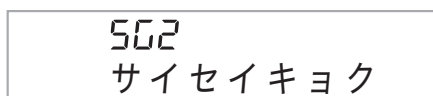

3. 録音するときは**3**、再生するときは**10**を押します。

録音または、再生を止めるには**10**を押します。

4. 通常の状態に戻すには、**3**を2回押します。

■録音した曲の消去

手順3の操作をした後に、鍵盤を弾かないで**3**を押し続けると液晶画面に“ショウキョ?”と表示されますので[+] (はい)を押します。

ソング(内蔵曲)と一緒に演奏して録音する

ソング(内蔵曲)に合わせて演奏して、それを録音することができます。

● 鍵盤演奏のほかに以下の操作や設定も記録できます。

音色番号、曲番号、ペダル操作、テンポ、リバーブ設定、コーラス設定、レイヤー設定、スプリット設定

メモ

● ソングと一緒に録音できるのは1曲です。新しく録音すると、前に録音したデータは消去されます。

1. **10** (ソングバンク) を押します。

2. **3** を押します。

再生の待機状態になります。

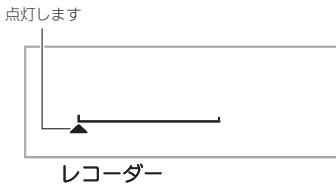

3. もう一度 **3** を押します。

録音の待機状態になります。

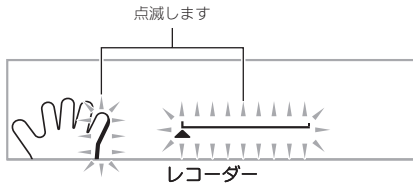

4. **17** (数字、+ボタン) を押して、録音したいソングの曲番号を入力します。

5. **10** を押して録音するパートを選びます。



例: 左手パートを選んだ場合

点滅します



● 音色やテンポも設定しておきます。

6. **10** を押すと、ソングの再生と録音が始まります。再生に合わせて演奏しましょう。

● 録音を途中で止めるには **10** を押します。

7. ソングの再生が終了すると、録音も自動的に終了します。

再生の待機状態になります。

点灯します

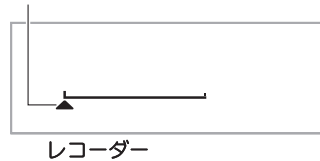

8. **10** を押します。

録音した演奏の再生が始まります。

● **10** を押すごとに再生と停止を繰り返します。

9. 通常の状態に戻すには、**3** を2回押します。

■ 録音した曲の消去

手順2の操作をした後に、**3** を押し続けると液晶画面に“ショウキョ?”と表示されますので[+] (はい) を押します。

録音したデータを外部機器に保存する

録音したデータをメモリーカードやパソコンに保存することができます。メモリーカードを使うと、一般的な形式のMIDIファイル(SMFフォーマット0)に変換することもできます。

■ メモリーカードに保存

52ページをご参照ください。

■ パソコンで保存

57ページをご参照ください。

本機をさらに使いこなすには

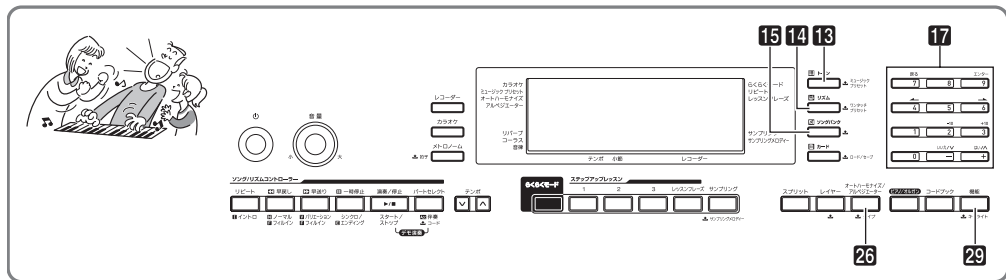

鍵盤の音律(スケール)を変えてみる

鍵盤の音律(スケール)を設定して通常の音律(12平均律)以外の音律を使う音楽(インド音楽、アラビア音楽、古典クラシックなど)の演奏ができます。下記の17種類のプリセットスケールから、好きなスケールを選ぶことができます。

番号	スケール名	表示
00	平均律	ヘイキンリツ
01	純正律長調	ジュンセイチョ
02	純正律短調	ジュンセイタン
03	ピタゴラス音律	ピタゴラス
04	キルンベルガー第三法	キルンベルガ
05	ヴェルクマイスター第1技法第3法	ベルクマイス
06	ミーントーン(中全音律)	ミーントーン
07	ラスト(Rast)	ラスト
08	バヤティ(Bayati)	バヤティ
09	ヒジャーズ(Hijaz)	ヒジャーズ
10	サバ(Saba)	サバ
11	ダシュティ(Dashti)	ダシュティ
12	チャハルガー(Chahargah)	チャハルガー
13	セガー(Segah)	セガー
14	グジャリ・トーディ(Gurjari Todi)	グシャリトデ
15	チャンドラコウンス(Chandrakauns)	チャンドラコウ
16	チャルケシ(Charukeshi)	チャルケシ

1. **14** (リズム)を押します。
2. **29** (機能)を押して、**17** (数字、一十ボタン)の[4] (←)または[6] (→)を使って液晶画面に“オンリツ”と表示させます(6ページ)。

点滅します



3. **17** (数字、一十ボタン)の[9] (エンター)を押します。

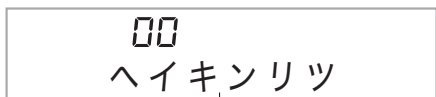

スケール名

4. **17** (数字、一十ボタン)の[-]または[+]を押して、設定するスケールを選びます。
 - スケールを選んだら、次にルートキー(C~B)にしたい鍵盤を押して、ルートキーを設定します。
5. **29** (機能)を押して設定を終了します。設定したスケールで演奏できるようになります。

メモ

- 「平均律」以外の音律(スケール)を選んだときは、ルートキー(曲の調の主音)を設定する必要があります。
- 音律についての詳細は、音楽専門書などを参照してください。

設定したスケールで自動伴奏を鳴らしてみる

設定したスケールの音で自動伴奏を鳴らすことができます。

1. **29** (機能) を押して、**17** (数字、一十ボタン) の [4] (←) または [6] (→) を使って液晶画面に“ソノタセッテイ”と表示させます (6ページ)。

点滅します



2. **17** (数字、一十ボタン) の [9] (エンター) を押しません。
 3. **17** (数字、一十ボタン) の [4] (←) または [6] (→) を押して、液晶画面に“オンリツハンソ”と表示させます。
- オンリツハンソ
4. **17** (数字、一十ボタン) の [+] を押して、オンに設定します。

ミュージックプリセット

さまざまなジャンルや曲の演奏に適した音色番号やリズム番号などをワンタッチで設定します。

- プリセットのリスト (305種類) は、別紙「Appendix」を参照してください。

1. 下記の表示になるまで **18** (トーン) を押し続けます。



カラオケ
ミュージックプリセット
オートハーモナイズ
アルペジエーター

■ ← 点灯します

2. **17** (数字、一十ボタン) を押して、プリセット番号を選びます。
音色やリズムなどの適した設定が呼び出されます。
 - 自動伴奏のシンクロスタート待機中になります (39ページ)。
 - **18** (トーン)、**14** (リズム) または、**15** (ソングバンク) を押すと、手順1で **18** を押し続ける前の状態に戻ります。
3. 自動伴奏にあわせて曲を弾いてみましょう。

アルペジオのフレーズを自動的に鳴らす(アルペジエーター)

アルペジエーターを使うと鍵盤で押さえている音が、アルペジオ(分散和音)になって自動的に演奏されます。90種類のアルペジオタイプから演奏する曲に合ったアルペジオを選んでみましょう。

メモ

- アルペジエーター機能は、オートハーモナイズ(40ページ)と同じボタン**26**で操作します。2つの機能を同時に使うことはできません。

1. **14** (リズム)を押します。

2. 画面にオートハーモナイズ、またはアルペジエーターのタイプ番号とタイプ名が表示されるまで、**26**を押し続けます。

- しばらく操作をしないと元の表示に戻ります。

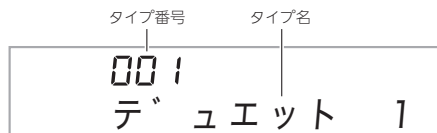

3. **17** (数字、-+ボタン)の[+]または[-]を押して、タイプを選びます。

- タイプ番号001~012はオートハーモナイズ用のタイプですので、ここでは選ばないようにしてください。

オクターブ

- 押さえている鍵盤の音をそのままアルペジオにします。
- アルペジオの音域が、1オクターブ広がります。
- アルペジオの音域が、3オクターブ広がります。

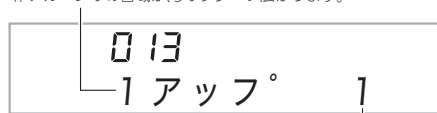

速さ(一拍のなかで鳴る音数)

タイプ番号	タイプ名	内容
013~030	アップ	上行形
031~048	ダウン	下降形
049~066	U/D A	上行と下降を交互に繰り返すアルペジオのAタイプ
067~084	U/D B	上行と下降を交互に繰り返すアルペジオのBタイプ
085~102	ランダム	押さえている鍵盤の音をランダムな順番で鳴らす

4. **26**を押してアルペジエーターをオンにします。

鍵盤で和音を押さえると、アルペジオが鳴りはじめます。

- もう一度**26**を押すと、アルペジエーターがオフに戻ります。



カラオケ
ミュージックプリセット
オートハーモナイズ
アルペジエーター

■——— オンのとき点灯します

メモ

- テンポの変更はメトロノームのテンポを変える操作と同じです(13ページ)。

アルペジオを鳴らし続ける

和音を押さえている指を鍵盤から離れた後も、アルペジオが鳴り続けるようにすることができます。

1. **29** (機能)を押して、**17** (数字、-+ボタン)の[4] (←)または[6] (→)を使って液晶画面に“ソノタセツテイ”と表示させます(6ページ)。

2. **17** (数字、-+ボタン)の[9] (エンター)を押します。



3. **17** (数字、-+ボタン)の[+]を押して、オンに設定します。

ユーザーソングのデータを消去する

ソング番号201~210に保存したユーザーソングのデータを消去することができます。

1. **[20]** (機能) を押し、**[17]** (数字、一十ボタン) の **[4]** (←) または **[6]** (→) を使って液晶画面に“ショウキョ”と表示させます (6ページ)。

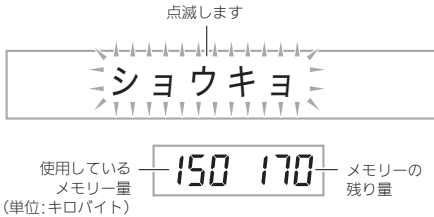

2. **[17]** (数字、一十ボタン) の **[9]** (エンター) を押しします。
3. **[17]** (数字、一十ボタン) の **[6]** (→) を押しします。



4. **[17]** (数字、一十ボタン) の **[-]** または **[+]** を押して、消去したいユーザーソングの番号を選びます。
5. **[17]** (数字、一十ボタン) の **[9]** (エンター) を押しします。
消去を確認する画面が表示されます。



6. **[17]** (数字、一十ボタン) の **[+]** (はい) を押ししてください。
消去が終了する画面上に“シュウリョウ”が表示され、手順2の画面に戻ります。
 - キャンセルするときは **[+]** (はい) を押さないで、**[-]** (いいえ) または **[7]** (戻る) を押ししてください。

本機に記録されているデータをまとめて消去する

サンプリングした音やユーザーソングなど本機で保存されているデータを、まとめて消去することができます。

重要

- この消去を実行すると、保護されているサンプリング音色のデータ (25ページ) も消去されます。大切なデータはメモリーカード (52ページ) やパソコン (57ページ) に保存しておかれることをお勧めします。
- 録音した曲 (42ページ) のデータは消去できません。

1. **[20]** (機能) を押し、**[17]** (数字、一十ボタン) の **[4]** (←) または **[6]** (→) を使って液晶画面に“ショウキョ”と表示させます (6ページ)。



2. **[17]** (数字、一十ボタン) の **[9]** (エンター) を押しします。
3. **[17]** (数字、一十ボタン) の **[4]** (←) または **[6]** (→) を押して、“ゼンショウキョ”と表示させます。



4. **[17]** (数字、一十ボタン) の **[9]** (エンター) を押しします。
消去を確認する画面が表示されます。



5. **[17]** (数字、一十ボタン) の **[+]** (はい) を押ししてください。
消去が終了する画面上に“シュウリョウ”が表示され、手順2の画面に戻ります。
 - キャンセルするときは **[+]** (はい) を押さないで、**[-]** (いいえ) または **[7]** (戻る) を押ししてください。

メモリーカードを使用する

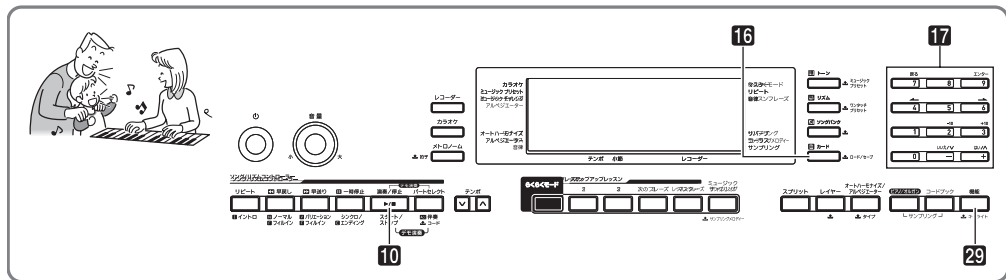

サンプリングした音や録音した曲などの本機のデータを、市販のSDメモリーカードやSDHCメモリーカード(以下「カード」と表記)に保存することができます。また一般的な楽曲MIDIファイル(SMF)やカシオのホームページからダウンロードしたソングデータを、パソコンからカード経由で本機に読み込んで、ソングバンク曲を増やすこともできます。

メモ

- 容量32GB以下のカードをご使用ください。この容量を超えるカードや、他の規格のカードは、ご使用になれません。

■保存や読み込みができるデータの種類の種類

データの種類の種類	内容	ファイルの拡張子
サンプリング音色 (19ページ)	サンプリングした音のデータ	TW7 DW7※1
ユーザーソング (29, 57ページ)	外部からのソングデータ(本機からカードへの保存はできません)	CM2 MID※2
録音した曲 (42ページ)	演奏を記録したデータ	SP7 SL7※3
すべてのデータ	上記の全データ	AL7

※1: サンプリングドラムセット音色

※2: 一般的なMIDIファイル(SMFフォーマット0, 1)

※3: 内蔵曲にあわせて録音したデータ

カードとカードスロットの取り扱い上のご注意

重要

- カードに付属している取扱説明書の注意事項をお守りください。
- カードには、書き込み禁止スイッチがあります。誤ってデータを消さないようにしたいときに使用してください。
- 以下のような場所での保管や使用は避けてください。カード上のデータが壊れる場合があります。
 - 高温多湿、または腐食性のある場所
 - 強い静電気や電氣的ノイズの発生しやすい場所
- カードを抜き差しするときに、カードの接触面に直接触れないでください。
- データを保存したり読み込んでいるときには、本機を操作したりカードを取り出したりしないでください。カードのデータが壊れたり、カードスロットが故障したりする場合があります。
- カードスロットには、指定のカード以外は決して入れないでください。故障の原因となります。
- 手の指やカードから静電気がカードスロット部に伝わると、本機が誤動作する場合があります。このような場合は一度本機の電源を切ってから、電源を入れ直してください。
- 長時間使用すると取り出したカードが温かくなっている場合がありますが、故障ではありません。

カードを入れる／取り出す

重要

- カードには、表裏と前後の方向があります。無理に入れようとすると破損する恐れがあります。

1. カードの表面を上にして、カードスロット (41) へカチッと音がして止まるまで押し込みます。

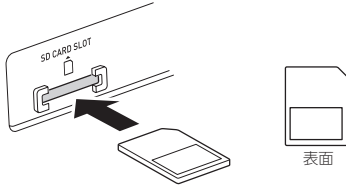

2. 取り出すときは、カードをさらに押し込みます。ロックが外れてカードが少し押し出されます。出てきた部分をつまんで引き抜きます。

カードをフォーマットする

重要

- カードを使う際には、最初に必ず本機でフォーマットをしてください。
- フォーマットする前に、カードに大切なデータが保存されていないことをご確認ください。
- 本機のフォーマットは、クイックフォーマットで実行します。データを完全に消去するには、パソコンなどの機器で通常のフォーマットを行ってください。

1. フォーマットしたいカードを本機のカードスロットに装着します。
 - カードの書き込み禁止スイッチを解除して、書き込み可能な状態にしておいてください。

2. 16と29 (機能) を同時に押します。

CrD
フォーマット

3. 17 (数字、＋ボタン) の [9] (エンター) を押しません。フォーマットの確認画面になります。

CrD
ツツ`ケマスカ？

4. 17 (数字、＋ボタン) の [+] (はい) を押ししてください。

“オマチクダサイ” というメッセージが表示されます (この間は、一切本機の操作は行わないでください)。フォーマットが終了すると画面上に“シュウリョウ”が表示されます。

- キャンセルするときは [-] (いいえ) または [7] (戻る) を押ししてください。

オマチクダ`サイ



シュウリョウ

本機のデータをカードに保存する

本機に記録したデータをカードに保存できます。

1. 保存するデータにより、以下の操作をします。

保存するデータ	操作
サンプリング音色	音色番号601~608のなかから、保存したいデータの番号を選びます(19ページ)。
録音した曲	保存したい曲を再生待機の状態にします(45ページ)。
すべてのデータ	本機にあらかじめ内蔵されている音色、リズムなどを選びます。

- ユーザーソング(外部機器から読み込んだソングデータ)は保存できません。
- 各データの詳細は、50ページをご参照ください。

2. カードを本機のカードスロットに装着します。

3. 液晶画面に以下の画面が表示されるまで、**16**を押し続けます。

- 操作を中止するときはもう一度**16**を押します。



4. 液晶画面に以下の画面が表示されるまで**17**(数字、-+ボタン)の[4](←)、[6](→)を押します。

- [+], [-]でも操作できます。

保存するデータ	液晶画面表示
サンプリング音色	"SAV" "サンプルトーン"/ "サンプルドラ"
録音した曲	"SAV" "ロクオンキョク"
録音した曲 (SMFフォーマット0で保存 する場合)	"SAV" "SMF 0"
すべてのデータ	"SAV" "オールデータ"

ソングバンクの曲とあわせて録音した曲をSMFフォーマット0で保存した場合は、鍵盤で弾いた演奏のデータのみ保存されます。

5. **17**(数字、-+ボタン)の[9](エンター)を押します。



点滅します

- 保存するデータのファイル名を入力できます。**17**(数字、-+ボタン)の[4](←)、[6](→)を押してファイル名(8文字)の変更したい文字を点滅させ[+]、[-]を押します。
- [7](戻る)を押すと、[9](エンター)を押す前の状態に戻ります。

6. **17**(数字、-+ボタン)の[9](エンター)を押します。

データがカードに保存されます。

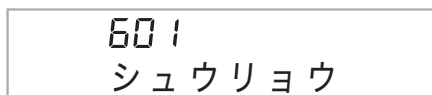

- カードの中に同じファイル名がある場合は、上書きを確認する表示になります。上書きして保存するときは**17**(数字、-+ボタン)の[+] (はい)を押してください(キャンセルするときは[-] (いいえ)または[7](戻る)を押してください)。

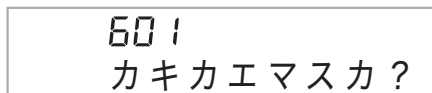

メモ

- 手順5でのファイル名の入力では、以下の文字を入力できません。

0	1	2	3	4	5	6	7	8	9
A	B	C	D	E	F	G	H	I	J
K	L	M	N	O	P	Q	R	S	T
U	V	W	X	Y	Z	\$	&	_	'
()	-	^	{	}	@	~	`	

- "~"は本機の液晶画面では、"→"と表示されます。

■カード内のデータ(ファイル)の保存場所について

- 以上の操作によって、本機のデータがカード内の "MUSICDAT" フォルダの中にファイルとして保存されます。
- "MUSICDAT" フォルダは、本機でカードをフォーマットしたとき(51ページ)に、自動的に作られます。
 - "MUSICDAT" フォルダ以外の場所に保存されたファイルは、本機で読み込みや消去、再生ができなくなります。また "MUSICDAT" の中にさらにフォルダを作って、そこにファイルを移動した場合にも、読み込みや消去、再生ができなくなりますのでご注意ください。
 - "MUSICDAT" フォルダ内に読み込み、消去や再生ができるファイルが入っていない場合には、読み込みなどの操作の途中で液晶画面に "No File" と表示されます。

カードのデータを本機に読み込む

カードに保存されているデータを本機の保存エリアに読み込みます。

重要

- カード内のデータ(ファイル)は、必ず“MUSICDAT”フォルダの中に保存してください(52ページ)。

1. 読み込むデータにより、以下の操作をします。

読み込むデータ	操作
サンプリング音色	音色番号601～608のなかから、データの読み込み先の番号を選びます(19ページ)。
ユーザーソング	ソング番号201～210のなかから、データの読み込み先の番号を選びます(26ページ)。
録音した曲	データの読み込み先の曲を再生待機の状態にします(45ページ)。
すべてのデータ	本機にあらかじめ内蔵されている音色、リズムなどを選びます。

2. カードを本機のカードスロットに装着します。

3. 液晶画面に以下の画面が表示されるまで、**16**を押し続けます。

- 操作を中止するときはもう一度**16**を押します。

Lod

4. **17**(数字、＋ボタン)の[9](エンター)を押します。

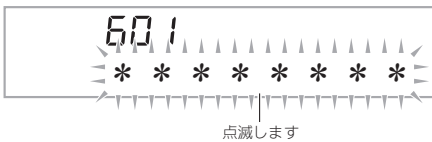

- [7](戻る)を押すと、[9](エンター)を押す前の状態に戻ります。

5. **17**(数字、＋ボタン)の[－]または、[＋]を押して、読み込むデータ(ファイル)を選びます。

6. **17**(数字、＋ボタン)の[9](エンター)を押します。

カードのデータが本機に読み込まれます。

601
シュウリョウ

- 読み込み先のエリアにすでにデータがある場合は、上書きを確認する表示になります。上書きしてよいときは**17**(数字、＋ボタン)の[＋](はい)を押してください(キャンセルするときは[－](いいえ)または[7](戻る)を押してください)。

601
カキカエマスカ?

カードのデータを消去する

カードに保存されているデータを消去します。

1. 消去するデータにより、以下の操作をします。

消去するデータ	操作
サンプリング音色	音色番号601～608のいずれかを選びます(14ページ)。
ユーザーソング	ソング番号201～210のいずれかを選びます(26ページ)。
録音した曲	録音の再生待機の状態にします(42ページ)。
すべてのデータ	本機にあらかじめ内蔵されている音色、リズムなどを選びます。

2. カードを本機のカードスロットに装着します。

3. 液晶画面に以下の画面が表示されるまで、**16**を押し続けます。

- 操作を中止するときはもう一度**16**を押します。



4. 液晶画面に以下の画面が表示されるまで、**17**(数字、+ボタン)の[4](←)、[6](→)を押します。

- [+], [-]でも操作できます。

消去するデータ	液晶画面表示
サンプリング音色	"dEL" "サンプルトーン"/ "サンプルドラ"
ユーザーソング	"dEL" "ソング"
録音した曲	"dEL" "ロックオンキョク"
すべてのデータ	"dEL" "オールデータ"

5. **17**(数字、+ボタン)の[9](エンター)を押します。

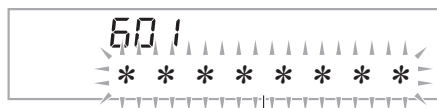

点滅します

- [7](戻る)を押すと、[9](エンター)を押す前の状態に戻ります。

6. **17**(数字、+ボタン)の[-]または、[+]を押して、消去するデータ(ファイル)番号を選びます。

7. **17**(数字、+ボタン)の[9](エンター)を押します。

- 消去の確認画面になります。

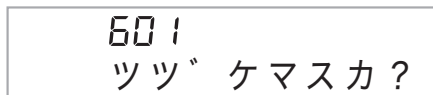

8. **17**(数字、+ボタン)の[+] (はい)を押してください。

- キャンセルするときは[-] (いいえ)または[7](戻る)を押してください。

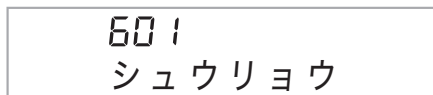

カードのソングデータを再生する

カードに保存されているユーザーソングデータ(50ページ)を本機で再生したり、レッスンすることができます。

重要

- カード内のデータ(ファイル)は、必ず"MUSICDAT"フォルダの中に保存してください(52ページ)。

1. カードを本機のカードスロットに装着します。

2. **16**を押します。

カードに入っているファイルの曲番号と曲名が液晶画面に表示されてます。

3. **17**(数字、+ボタン)で再生する曲を選びます。

4. **10**を押します。

再生がはじまります。

- **10**を押すごとに再生と停止を繰り返します。

カードのエラー表示について

カードをご使用中に、液晶画面に"Err"と表示されたときは、63ページをご参照ください。

他の外部機器と接続する

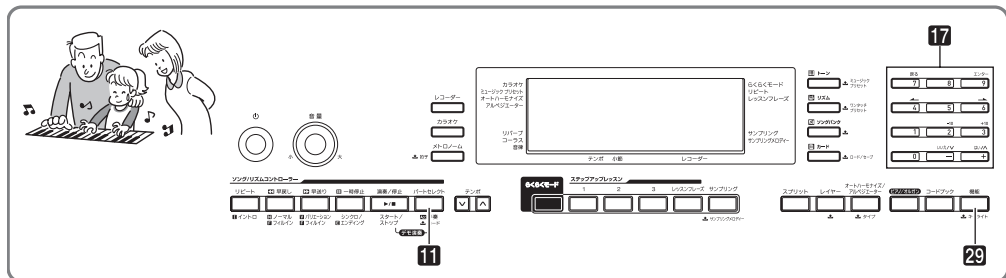

パソコンとの接続

この楽器とパソコンを接続して演奏情報(MIDIデータ)の送受信ができます。楽器演奏をパソコンの音楽ソフト(市販品)へ送って記録したり、パソコンからこの楽器へデータを送って音を鳴らすことができます。

パソコンの動作環境

MIDIデータを送受信するために必要なパソコン環境は下記のとおりです。お手持ちのパソコン環境を必ず事前にご確認ください。

• 対応OS

- Windows Vista® ※1
- Windows® 7 ※2
- Windows® 8 ※3
- Windows® 8.1 ※4
- Mac OS® X(10.7, 10.8, 10.9, 10.10)
- ※1 Windows Vista (32bit版)
- ※2 Windows 7 (32bit版, 64bit版)
- ※3 Windows 8 (32bit版, 64bit版)
- ※4 Windows 8.1 (32bit版, 64bit版)

• USB端子

❗重要

- 上記の対応OS以外のパソコンを接続すると、パソコンが故障する場合があります。絶対に接続しないでください。

接続方法

❗重要

- 正しい手順で接続しないとデータの送受信ができなくなる場合があります。必ず下記の手順に従って接続してください。

1. 本機の電源を切り、パソコンを起動させておきます。

- パソコンの音楽ソフトは起動させないでください。

2. 市販のUSBケーブルで、パソコンと本機を接続します。

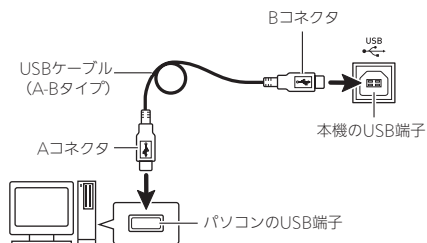

3. 本機の電源を入れます。

- 初めての接続では、データを送受信するために必要なドライバが自動でパソコンにインストールされます。

4. パソコンの音楽ソフト(市販品)を起動させます。

5. パソコンの音楽ソフトの設定で、MIDIデバイスとして「CASIO USB-MIDI」を選びます。

- MIDIデバイスの選択方法については、お使いの音楽ソフトのマニュアルをご覧ください。

❗重要

- パソコンの音楽ソフトを起動させる前に、必ず本機の電源を入れておいてください。

📄メモ

- 1回接続に成功した後は、USBケーブルをつないだままでパソコンや本機の電源を入れなおすことができます。
- 本機はGM(General MIDI Level 1)に準拠しています。
- 本機のMIDIデータ送受信の詳しい仕様や、接続についての最新のサポート情報は、下記のホームページをご覧ください。

<http://casio.jp/support/emi/>

各種MIDI設定

キーボードチャンネル

キーボードチャンネルとは、鍵盤演奏のデータをパソコンへ送信するチャンネルのことです。本機の鍵盤演奏のデータをパソコンに送信するチャンネルを選びます。

- キーボードチャンネルの設定範囲は01～16です。

1. **29** (機能) を押し、**17** (数字、-+ボタン) の[4] (←) または [6] (→) を使って液晶画面に“MIDI セッテイ”と表示させます (6ページ)。



2. **17** (数字、-+ボタン) の[9] (エンター) を押しします。

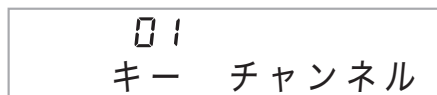

3. **17** (数字、-+ボタン) の[-] または [+] を押し、チャンネルを変えます。

ナビゲートチャンネル

パソコンから送られてきた曲の音符情報のなかで、特定のチャンネル(パート)の音だけを画面の表示でガイドさせることができます。このチャンネルのことをナビゲートチャンネルといいます。

■ナビゲートチャンネルを設定する

この楽器では、01～16チャンネルの中から、隣りあった2つのチャンネル(例:05と06)をナビゲートチャンネルとして設定できます。番号の小さい方のチャンネルをナビゲート(左)チャンネル、番号の大きい方のチャンネルをナビゲート(右)チャンネルといいます。ナビゲート(右)チャンネルを設定すると、自動的にナビゲート(左)チャンネルも設定されます。

1. **29** (機能) を押し、**17** (数字、-+ボタン) の[4] (←) または [6] (→) を使って液晶画面に“MIDI セッテイ”と表示させます (6ページ)。

2. **17** (数字、-+ボタン) の[9] (エンター) を押しします。

3. **17** (数字、-+ボタン) の[4] (←) または [6] (→) を使って液晶画面に“ナビチャンネル”と表示させます。

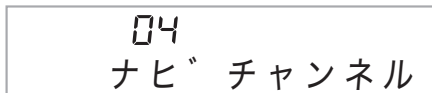

4. **17** (数字、-+ボタン) の[-] または [+] を押し、ナビゲート(右)チャンネルを設定します。

ナビゲート(右)チャンネルの番号より1つ小さい番号のチャンネルが、自動でナビゲート(左)チャンネルに設定されます。

- ナビゲートチャンネルの音を消して鍵盤で演奏する
ナビゲートチャンネルとして設定した2つのチャンネルのうちどちらか片方、または両方のチャンネルの音を消して、自分で弾くことができます。

1. **11** を押し、音を消したいチャンネルを選びます。

11 を押すたびに、下表の(1)から(4)の状態が順に切り替わります。

- 音を消したチャンネルのパートと同じ音色で鍵盤が弾けるようになります。両方のチャンネルとも音を消した場合(下表の(3))は、ナビゲート(右)チャンネルの音色になります。

選ばれたチャンネルが点灯します

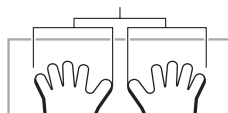

	ナビゲート(左)チャンネル		ナビゲート(右)チャンネル	
	発音	画面のガイド	発音	画面のガイド
(1) 右マークのみ点灯時	○	×	×	○
(2) 左マークのみ点灯時	×	○	○	×
(3) 左右両マーク点灯時	×	○	×	○
(4) 左右両マーク消灯時	○	○	○	○

ローカルコントロール

パソコンとデータを送受信している際に、弾いている鍵盤の音をこの楽器から出したい場合があります。ローカルコントロールの設定をオフにすれば弾いている鍵盤の音を消すことができます。

1. **29** (機能) を押して、**17** (数字、-+ボタン) の [4] (←) または [6] (→) を使って液晶画面に “MIDIセッテイ” と表示させます (6ページ)。
2. **17** (数字、-+ボタン) の [9] (エンター) を押しします。
3. **17** (数字、-+ボタン) の [4] (←) または [6] (→) を使って液晶画面に “ローカル” と表示させます。

ON
ローカル

4. **17** (数字、-+ボタン) の [-] を押して、オフに設定します。

アンプアウト

この設定をオンにすると、自動伴奏の演奏データをパソコンに送信します。

1. **29** (機能) を押して、**17** (数字、-+ボタン) の [4] (←) または [6] (→) を使って液晶画面に “MIDIセッテイ” と表示させます (6ページ)。
2. **17** (数字、-+ボタン) の [9] (エンター) を押しします。
3. **17** (数字、-+ボタン) の [4] (←) または [6] (→) を使って液晶画面に “アンプアウト” と表示させます。

OFF
アンプアウト

4. **17** (数字、-+ボタン) の [+] を押して、オンに設定します。

本機のデータをパソコンに保存する/ 本機のソングを増やす

サンプリングした音や録音した曲などのデータをパソコンに転送して保存したり、そのデータをいつでも本機に転送して戻すことができます。また一般的な楽曲MIDIファイル(SMF)や、カシオのホームページからダウンロードしたソングのデータを本機に転送すれば、ソングバンク曲を増やすこともできます。

データの転送には、専用のアプリケーションソフト(データマネージャー)が必要です。

転送できるデータの種類について

転送できるデータの種類は、カードで保存、読み込みできるデータの種類と同じです(50ページ)。ただし録音した曲のデータを、SMFに変換して転送することは、カードへの転送時のみ可能です。

- パソコンなどの外部機器に、内蔵曲のデータを送信することはできません。

データマネージャーをダウンロードする

1. 以下のホームページから、データマネージャーと操作マニュアルをダウンロードして、お手持ちのパソコンに保存します。
<http://casio.jp/support/emi/>
 - 本機の製品紹介のページにデータマネージャーのページへのリンクが貼られています。製品紹介のページが見つからない場合は、上記ホームページの検索フォームに本機の製品名を入力して検索してください。
 - ダウンロードする前に、データマネージャーを使用するために必要なパソコン環境などについて、必ずご確認ください。
 - ホームページの内容は、予告なく変更される場合があります。
2. 手順1でダウンロードした操作マニュアルに従って、データマネージャーをインストールしてから、データ転送を行ってください。

■カシオホームページのソングデータのご利用について

CASIO Music Site (<http://music.casio.co.jp/>) の以下のサービスから、ソングデータをダウンロードして本機に転送することができます。

- インターネット・ソングバンク
- インターネット楽譜ナビ

オーディオ機器とつなぐ

市販のステレオやアンプに接続して大きな音量で鳴らしたり、録音機器に接続して本機での演奏を録音したりできます。また、携帯オーディオプレーヤーなどの音を本機で鳴らしながら、それをバックに演奏して楽しむことができます。

本機の音を外部機器で鳴らす

接続には市販の接続コードが使用できます。

- 片側がステレオ標準プラグ、もう一方は外部機器の入力端子に接続できるものをご用意ください。

重要

- 接続するときはすべての外部機器の電源を切ってください。また、電源のオンオフ操作のときは本機と外部機器の音量設定を小さめに絞っておいてください。
- 接続した後は本機、外部機器の順番で電源を入れてください。
- 外部機器で鳴らした本機の音が歪んだ音で聴こえる場合は、本機の音量を下げてください。

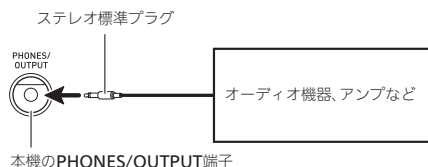

外部機器の音を本機で鳴らす

接続には付属の接続コードが使用できます。

- 外部機器の出力端子がステレオミニジャックに対応していない場合は、市販の接続コードをご使用ください。

重要

- 接続するときは本機の電源を切ってください。また、電源のオンオフ操作のときは本機と外部機器の音量設定を小さめに絞っておいてください。
- 接続した後は外部機器、本機の順番で電源を入れてください。
- 本機で鳴らした外部機器の音が歪んだ音で聴こえる場合は、外部機器の音量を下げてください。

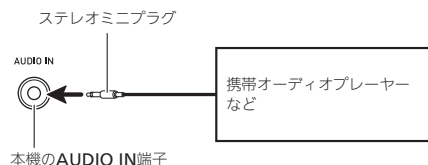

- 本機の端子同士をケーブルで接続しないでください。

困ったときは

状況	対策
付属品	
梱包箱のなかに付属品が見つからない。	緩衝材の中も探してみる。
電源	
電源が入らない。	<ul style="list-style-type: none"> ACアダプターの接続状態や、電池の装着方向が正しいか確認する(9ページ)。 新しい電池に交換する。またはACアダプターを使用する(9ページ)。
⏻(電源)ボタン(1)を押すと、液晶画面が一瞬点灯し、電源が入らない。	1をしっかりと押し直してください。
大きな音を出すと、突然電源が切れる。	新しい電池に交換する。またはACアダプターを使用する(9ページ)。
数分ほど弾かないでいると、突然電源が切れる。	オートパワーオフ機能を解除する(10ページ)。
表示	
数分ほど弾かないでいると、急に鍵盤が光りはじめて、鍵盤やボタンを押すと元に戻る。	電源切り忘れお知らせ機能をオフにする(11ページ)。
液晶画面の表示が暗くなったり、ちらついたりするようになった。	新しい電池に交換する。またはACアダプターを使用する(9ページ)。
液晶画面の鍵盤や楽譜表示で、音の表示が点灯したままになった。	ステップアップレッスンで、次の音の鍵盤が弾かれるのを待っている状態です。レッスンを停止させると、音の表示も消灯します(33ページ)。
液晶画面の表示が一定の方向からしか見えない。	本機の製造上の制約等によるもので、故障ではありません。
音	
鍵盤を弾いても音が出ない。	<ul style="list-style-type: none"> 音量の設定(10ページ)を変えてみる。 本機背面のPHONES/OUTPUT端子(48)にプラグが差さっていないか確認する。 音色番号の601~608は、サンプリングした音が記録されていない場合には鍵盤を押しても音が鳴りません(20ページ)。 本機の電源を入れなおしてみる(10ページ)(各種設定は初期化されます)。
左側の鍵盤だけ音が出ない(あるいは通常と違う音が鳴る)。	11を押して、自動伴奏のコード入力ができる状態を解除する(37ページ)。
自動伴奏をスタートしても音が出ない。	<ul style="list-style-type: none"> リズム番号の171~180は、コードを入力しないと音が鳴らないリズムパターンです。コードを入力してみてください(37ページ)。 伴奏の音量の設定(39ページ)を確認して調整する。 本機の電源を入れなおしてみる(10ページ)(各種設定は初期化されます)。
ソングの自動演奏をスタートしても音が出ない。	<ul style="list-style-type: none"> ボタンを押してからソングが始まるまでに少し時間がかかります。ソングが始まるまで少しお待ちください。 曲の音量の設定(28ページ)を確認して調整する。 ソング番号の201~210は、ソングデータが保存されていない場合には10を押してもソングがスタートしません(29ページ)。 本機の電源を入れなおしてみる(10ページ)(各種設定は初期化されます)。
メトロノームの音が鳴らない。	<ul style="list-style-type: none"> 伴奏の音量の設定(39ページ)を確認して調整する。 曲の音量の設定(28ページ)を確認して調整する。 本機の電源を入れなおしてみる(10ページ)(各種設定は初期化されます)。
音が鳴りっぱなしで止まらなくなった。	<ul style="list-style-type: none"> 本機の電源を入れなおしてみる(10ページ)(各種設定は初期化されます)。 新しい電池に交換する。またはACアダプターを使用する(9ページ)。
鳴らしている音が途切れてしまう。	同時に鳴っている音の数が48(音色によっては24)を超えると発生します。故障ではありません。

状況	対策
音量や音質が変わってしまった。	<ul style="list-style-type: none"> • 音量の設定(10ページ)を変えてみる。 • 本機の電源を入れなおしてみる(10ページ)(各種設定は初期化されます)。 • 新しい電池に交換する。またはACアダプターを使用する(9ページ)。
鍵盤を弾くタッチを変えても、出る音の音量が変わらない。	<ul style="list-style-type: none"> • タッチレスポンスの設定(12ページ)を変えてみる。 • 本機の電源を入れなおしてみる(10ページ)(各種設定は初期化されます)。
特定の鍵盤の音量や音質が、他の鍵域の鍵盤と若干違って聴こえる。	本機のシステムの制約等によるもので、故障ではありません。
端の方の鍵盤を弾いていると、同じオクターブの音が繰り返されるように聴こえる音色がある。	本機のシステムの制約等によるもので、故障ではありません。
音の高さが他の楽器とあわない(あるいは不自然に聴こえる)。	<ul style="list-style-type: none"> • トランスポーズ(17ページ)やチューニング(17ページ)の設定を確認して調整する。 • 本機の電源を入れなおしてみる(10ページ)(各種設定は初期化されます)。
音の響きが急に変わったように感じる。	<ul style="list-style-type: none"> • リバープの設定(16ページ)を確認して調整する。 • 本機の電源を入れなおしてみる(10ページ)(各種設定は初期化されます)。
操作	
ソングの早送りや早戻しをすると、1小節ごとではなく何小節もまとめて移動してしまう。	ソングの停止中、またはステップアップレッスン中に早送りや早戻しをすると、フレーズ単位で移動します(27ページ)。
電源を入れなおすと、音色、リズムなどの設定が元に戻ってしまう。	本機では、電源を入れなおすと各種設定が初期化されます(10ページ)。
SDメモリーカード/SDHCメモリーカード	
カシオのホームページからダウンロードした曲データなどを、カードから本機に読み込むことができない。	<ul style="list-style-type: none"> • 読み込みたいデータを、カード内の“MUSICDAT”フォルダ※に入れる(52ページ)。 ※カードを本機でフォーマット(51ページ)すると自動的に作られます。 • 読み込みたいデータの種類をパソコンで確認して(50ページ)、そのデータ種類に応じた操作を本機で行ってからカードを装着する(53ページ「カードのデータを本機に読み込む」)。
パソコンとの接続	
MIDIデータの送受信ができない。	<ul style="list-style-type: none"> • 本機とパソコンがUSBケーブルで正しく接続されているか、あるいはパソコンの音楽ソフトの設定でデバイスが正しく選ばれているか確認する(55ページ)。 • 本機の電源を切ってパソコンの音楽ソフトを終了させてから、本機の電源を入れてパソコンの音楽ソフトを再起動させてみる。

製品仕様

型式	LK-222
鍵盤	61鍵盤
タッチレスポンス機能	2種類、オフ
光ガイド機能	最大同時発光数:10鍵
同時発音数	最大48音(一部音色では最大24音)
音色機能	
プリセット音色	600音色
サンプリング音色	最大8音色(メロディーサンプリング:5、ドラムサンプリング:3) [※] 記録時間:最長10秒
その他	レイヤー、スプリット、ピアノ/オルガンボタン、サンプリングメロディー
リバーブ機能	10種類、オフ
コーラス機能	5種類、オフ
メトロノーム機能	
拍子	0、2~6拍子
テンポ	30~255
ソングバンク機能	
プリセットソング	200曲
ユーザーソング	最大10曲 [※]
らくらくモード機能	
レッスンパート	左手、右手、両手
その他	リピート
ステップアップレッスン機能	
レッスンの種類	3種類(レッスン1/2/3)
レッスンパート	左手、右手、両手
その他	リピート、連指音声、弾くべき音のガイド、採点
自動伴奏機能	
プリセットリズム	180種類
コードブック機能	コード音のガイド
録音機能	リアルタイム録音、再生
鍵盤演奏録音	5曲、6トラック
ソングバンク曲にあわせての録音	1曲(左手、右手、両手)
メモリー容量	約12,000音符(6曲合計)
その他の機能	
トランスポーズ	±1オクターブ(-12 ~ 0 ~ +12半音)
オクターブシフト	アッパー/ローワー、±2オクターブ
チューニング	A4=415.5 ~ 465.9Hz(初期値: 440.0Hz)
スケール	プリセットスケール17種類
ミュージックプリセット	305種類
ワンタッチプリセット	180種類
オートハーモナイズ	12種類
アルペジエーター	90種類
MIDI機能	16chマルチティンバー受信、GMレベル1準拠
ミュージカルインフォメーション機能	音色・自動伴奏・ソングバンクの番号および名称、五線譜、連指、ペダル、テンポ、小節数・拍子、コード名等

※これらのデータ(サンプリング音色、ユーザーソング)は、共通のメモリーエリアに保存されます。

- ・メモリー総容量:約320キロバイト(1キロバイト=1024バイト)

メモリーカード 使用できるメモリーカード 機能	32GB以下のSDメモリーカード、またはSDHCメモリーカード SMF再生、ファイルの保存／読み込み／消去、カードフォーマット
端子 USB端子 サステイン／アサインابل端子 ヘッドホン／アウトプット端子 オーディオ入力端子 マイク／サンプリング入力端子	タイプB 標準ジャック(サステイン、ソステヌート、ソフト、リズム) ステレオ標準ジャック 出カインピーダンス:140Ω、出力電圧:4.5V(RMS)MAX ステレオミニジャック 入カインピーダンス:9kΩ、入力感度:200mV 標準ジャック(ダイナミックマイクを接続) 入カインピーダンス:3kΩ、入力感度:10mV
電源端子	DC9.5V
電源 電池 電池持続時間 家庭用AC100V電源 オートパワーオフ機能	2電源方式 単3形マンガン乾電池または単3形アルカリ乾電池6本使用 約3時間(アルカリ乾電池使用時) ACアダプターAD-E95100L使用 約6分後(乾電池使用時)／約30分後(ACアダプター使用時)、キャンセル可能
スピーカー	12cm×2(出力2.5W+2.5W)
消費電力	9.5V ≡ 7.7W
サイズ幅	幅94.8×奥行35.0×高さ10.3cm
質量	約4.5kg(乾電池含まず)

- 改良のため、仕様およびデザインの一部を予告なく変更することがあります。

保証・アフターサービスについて

保証書はよくお読みください

保証書は必ず「お買い上げ日・販売店名」などの記入をお確かめのうえ、販売店から受け取っていただき、内容をよくお読みの後、大切に保管してください。

保証期間は保証書に記載されています

修理を依頼されるときは

まず、もう一度、取扱説明書に従って正しく操作していただき、直らないときには次の処置をしてください。

● 保証期間中は

保証書の規定に従ってお買い上げの販売店または取扱説明書等に記載の「修理サービス窓口」が修理をさせていただきます。

- 保証書に「持込修理」と記載されているものは、必要に保証書を添えてご持参またはご送付ください。
- 保証書に「出張修理」と記載されているものは、お買い上げの販売店または取扱説明書等に記載の「修理に関するお問い合わせ窓口」までご連絡ください。

● 保証期間が過ぎているときは

お買い上げの販売店または取扱説明書等に記載の「修理に関するお問い合わせ窓口」までご連絡ください。修理すれば使用できる製品については、ご希望により有料で修理いたします。

あらかじめご了承ください

- 「修理のとき一部代替部品を使わせていただくこと」や「修理が困難な場合には、修理せず同等品と交換させていただくこと」があります。また、特別注文された製品の修理では、ケースなどをカシオ純正部品と交換させていただくことがあります。
- 修理のとき、交換した部品を再生、再利用する場合があります。修理受付時に特段のお申し出がない限り、交換した部品は弊社にて引き取らせていただきます。
- 録音機能などのデータ記憶機能付きのモデルでは、修理のとき、故障原因の解析のため、データを確認させていただくことがあります。また、お客様のデータが消える場合がありますので、必要なデータは修理に出す前にお客様にてバックアップをお願いいたします。
- 日本国内向けの製品は海外での修理受付ができません。修理品は日本まで移動の上、日本国内の「修理サービス窓口」にご依頼ください。

アフターサービスなどについておわかりにならないときは

お買い上げの販売店または取扱説明書等に記載の「修理に関するお問い合わせ窓口」にお問い合わせください。

エラーメッセージ一覧

液晶画面の表示	原因	対策
Err カードアクセス	カードが壊れている。	別のカードを使う。
Err カードナシ	1. カードがカードスロットに正しくセットされていない。 2. 操作の途中でカードが抜き差しされた。	1. カードをカードスロットに正しくセットする(51ページ)。 2. 操作の途中でカードを動かさない。
Err カードフル	カードの空き領域が足りない。	<ul style="list-style-type: none"> カードに保存されているファイルを消去して、空き領域を増やす(54ページ)。 別のカードを使う。
Err サイズオーバ	カードのソングデータのサイズが大きすぎて、本機で再生できない。	本機では最大で約320キロバイトのソングデータまで再生できます。
Err ステレオリアテ	サンプリングドラムセット音色のコピー(22ページ)で、コピー先として選んだ鍵盤に他のサンプリング音が記録されているため、コピーすることができない。	<ul style="list-style-type: none"> 記録されているサンプリング音を消去する(23ページ)。 サンプリング音が記録されていない他の鍵盤をコピー先として選ぶ。
Err データナシ	本機で選んだユーザーエリア(音色、ソング番号など)にデータが入っていない。	データが保存されている本機のユーザーエリアを選ぶ。
Err データフリオウ	1. カードのデータが壊れている。 2. カードのデータが本機で操作できない内容になっている。	—
Err ファイルナシ	カード内に“MUSICDAT”フォルダが存在しない。	<ul style="list-style-type: none"> パソコンでカード内に“MUSICDAT”フォルダを作成する(52ページ)。 本機でカードをフォーマットする(51ページ)。
Err フォーマット	1. カードのフォーマットが本機に適合していない。 2. カードが壊れている。 3. SDXCカードを使用している。	<ol style="list-style-type: none"> 1. 本機でカードをフォーマットする(51ページ)。 2. 別のカードを使う。 3. 本機はSDXCカードには対応していません。別のカードを使ってください。
Err プロテクト	1. カードが書き込み禁止になっている。 2. サンプリング音色がプロテクトされている。	<ol style="list-style-type: none"> 1. カードのプロテクトスイッチを調整して書き込みできるようにする。 2. サンプリング音色のプロテクトを解除して、上書き保存または消去できるようにする。
Err ヘンカン	録音した曲のデータをSMFに変換してカードに保存するために必要な、本機のメモリー空き領域が不足している。	本機に保存している以下のユーザーデータのいずれかを消去して、メモリー空き領域を増やす。 サンプリング音(24ページ)、ユーザーソング(49ページ)
Err メモリーフル	1. カードのソングデータを再生するために必要な、本機のメモリー空き領域が不足している。 2. サンプリング音を編集するために必要な、本機のメモリー空き領域が不足している。	本機に保存している以下のユーザーデータのいずれかを消去して、メモリー空き領域を増やす。 サンプリング音(24ページ)、ユーザーソング(49ページ)
Err モウデキマセン	ドラムサンプリングを開始する前に選んだ音色番号に、すでに8種類(記録できる限界数)のサンプリング音が記録されているため、これ以上記録することができない。	<ul style="list-style-type: none"> 記録されているサンプリング音のいずれかを消去する(23ページ)。 8種類のサンプリング音まで記録されていない他の音色番号を選ぶ(21ページ)。
Err リードセンヨウ	カードに保存されている読み込み専用ファイルと同じ名前で、データを保存しようとしている。	<ul style="list-style-type: none"> 別の名前に変えて保存する。 カードのファイルの読み込み専用属性をはずして、上書き保存する。 別のカードを使う。
Err NotSMF01	SMFフォーマット2のソングデータを再生しようとした。	本機で再生できるSMFのフォーマットは、0または1です。

ソングリスト

・製品に印刷されているソングリストは、お勧めの曲のみを抜粋したものです。全曲のリストは下記をご参照ください。

ソングバンク

No.	曲名	楽譜集		歌詞集
		名称	No.	
ポップス				
001	GUTS!	Song Book 2	1	Lyric Book
002	ひまわりの約束	Song Book 2	2	Lyric Book
003	希望的リフレイン	Song Book 2	3	Lyric Book
004	Sakura	Song Book 2	4	Lyric Book
005	R.Y.U.S.E.I.	—	—	—
006	表の唄	Song Book 2	6	Lyric Book
007	もんだいガール	Song Book 2	7	Lyric Book
008	あったかいんだからあ♪	Song Book 2	8	Lyric Book
009	がむしゃら行進曲	Song Book 2	9	Lyric Book
010	手紙〜拝啓 十五の君へ〜	Song Book 2	10	Lyric Book
011	恋するフォーチュンクッキー	Song Book 2	11	Lyric Book
012	RPG	Song Book 2	12	Lyric Book
013	花は咲く	Song Book 2	13	Lyric Book
014	家族になろうよ	Song Book 2	14	Lyric Book
015	ありがとう	Song Book 2	15	Lyric Book
016	キセキ	Song Book 2	16	Lyric Book
017	Butterfly	Song Book 2	17	Lyric Book
018	世界に一つだけの花	Song Book 2	18	Lyric Book
019	ハナミズキ	Song Book 2	19	Lyric Book
020	夜空ノムコウ	Song Book 2	20	Lyric Book
021	また君に恋してる	Song Book 2	21	Lyric Book
022	千の風になって	Song Book 2	22	Lyric Book
アニメ/スクリーン/テーマ				
023	Miracle Go! プリンセスプリキュア	Song Book 2	23	Lyric Book
024	ドリドリ 「ポケットモンスター XY」より	Song Book 2	24	Lyric Book
025	レット・イット・ゴー〜ありのままで 〜「アナと雪の女王」より	Song Book 2	25	Lyric Book
026	生まれてはじめて 「アナと雪の女王」より	Song Book 2	26	Lyric Book
027	ラジオ体操第一	Song Book 2	27	—
028	エトピリカ「情熱大陸」より	Song Book 2	28	—
029	Summer「菊次郎の夏」より	Song Book 2	29	—
030	君をのせて 「天空の城ラピュタ」より	Song Book 2	30	Lyric Book
031	崖の上のポニョ	Song Book 2	31	Lyric Book
032	夢をかなえてドラえもん	Song Book 2	32	Lyric Book
033	アンパンマンのマーチ	Song Book 2	33	Lyric Book
034	さんぽ「となりのトトロ」より	Song Book 2	34	Lyric Book
035	星に願いを	Song Book 2	35	Lyric Book
日本の歌				
036	春がきた	Song Book 2	36	Lyric Book
037	春の小川	Song Book 2	37	Lyric Book
038	おぼろ月夜	Song Book 2	38	Lyric Book
039	早春賦	Song Book 2	39	Lyric Book
040	花	Song Book 2	40	Lyric Book
041	ごいのぼり	Song Book 2	41	Lyric Book
042	茶つみ	Song Book 2	42	Lyric Book
043	かたつむり	Song Book 2	43	Lyric Book
044	もみじ	Song Book 2	44	Lyric Book
045	荒城の月	Song Book 2	45	Lyric Book
046	冬景色	Song Book 2	46	Lyric Book
047	浜辺の歌	Song Book 2	47	Lyric Book
048	宵待草	Song Book 2	48	Lyric Book
049	ふじ山	Song Book 2	49	Lyric Book
050	げんこつ山のたぬきさん	Song Book 2	50	Lyric Book
世界の曲				
051	きらきら星	Song Book	1	Lyric Book
052	ちょうちょう	Song Book	2	Lyric Book

No.	曲名	楽譜集		歌詞集
		名称	No.	
053	ロング・ロング・アゴー	Song Book	3	Lyric Book
054	オン・トップ・オブ・オールド・ス モークー	Song Book	4	Lyric Book
055	さくら さくら	Song Book	5	Lyric Book
056	聖者の行進	Song Book	6	Lyric Book
057	アメイジング・グレイス	Song Book	7	Lyric Book
058	ほたるの光	Song Book	8	Lyric Book
059	ぶんぶんぶん	Song Book	9	Lyric Book
060	かわいいオーガステン	Song Book	10	Lyric Book
061	ごぼやマイケル	Song Book	11	Lyric Book
062	ダニー・ボーイ	Song Book	12	Lyric Book
063	マイ・ボニー	Song Book	13	Lyric Book
064	牆生の宿	Song Book	14	Lyric Book
065	オーラ・リー	Song Book	15	Lyric Book
066	鮮の我が家	Song Book	16	Lyric Book
067	アロハ・オエ	Song Book	17	Lyric Book
068	サンタ・ルチア	Song Book	18	Lyric Book
069	ふるさと	Song Book	19	Lyric Book
070	グリーンスリーブス	Song Book	20	Lyric Book
071	ジェリコの戦い	Song Book	21	Lyric Book
072	パン屋さん	Song Book	22	Lyric Book
073	ロンドン橋	Song Book	23	Lyric Book
074	大きな栗の木の下で	Song Book	24	Lyric Book
075	森のくまさん	Song Book	25	Lyric Book
076	大きな古時計	Song Book	26	Lyric Book
077	アニー・ローリー	Song Book	27	Lyric Book
078	夢路より	Song Book	28	Lyric Book
079	しあわせなら手をたたこう	Song Book	29	Lyric Book
080	愛しのクレメンタイン	Song Book	30	Lyric Book
081	茶色のこびん	Song Book	31	Lyric Book
082	朝日のあたる家	Song Book	32	Lyric Book
083	黄色いリボン	Song Book	33	Lyric Book
084	アルプス一万尺	Song Book	34	Lyric Book
085	ケンタッキーの我が家	Song Book	35	Lyric Book
086	森へ行きましょう	Song Book	36	—
087	トロイカ	Song Book	37	Lyric Book
088	ウルツィング・マチルダ	Song Book	38	Lyric Book
089	アピニョンの橋で	Song Book	39	Lyric Book
090	線路は続くよどこまでも	Song Book	40	Lyric Book
091	おオズガナン	Song Book	41	Lyric Book
092	草薙馬	Song Book	42	Lyric Book
093	金髪のジェニー	Song Book	43	Lyric Book
094	わらの中の内面鳥	Song Book	44	Lyric Book
095	さらばジャマイカ	Song Book	45	Lyric Book
イベント				
096	きよしこの夜	Song Book	46	Lyric Book
097	おめでとろクリスマス	Song Book	47	Lyric Book
098	ジングル・ベル	Song Book	48	Lyric Book
099	もろびとごぞりて	Song Book	49	Lyric Book
100	もみの木	Song Book	50	Lyric Book
ピアノ/クラシック				
101	メリーさんのひつじ	Song Book	51	—
102	白鳥「動物の謝肉祭」より	Song Book	52	—
103	ジュ・トゥ・ヴ	Song Book	53	—
104	ソナタ 作品13「悲愴」第2楽章	Song Book	54	—
105	野ばら	Song Book	55	—
106	G線上のアリア	Song Book	56	—
107	春「四季」より	Song Book	57	—
108	ハハネウ 歌劇「カルメン」より	Song Book	58	—
109	乾杯の歌 歌劇「椿姫」より	Song Book	59	—

No.	曲名	楽譜集		歌詞集
		名称	No.	
110	ハンガリー舞曲 第5番	Song Book	60	—
111	ト長調のメヌエット	Song Book	61	—
112	ニ長調のミュゼット	Song Book	62	—
113	ガボット (ゴセツ)	Song Book	63	—
114	アラベスク (ブルクミュラー)	Song Book	64	—
115	チョップスティックス	Song Book	65	—
116	ひいらぎかざろう	Song Book	66	—
117	喜びの歌	Song Book	67	—
118	アヴェ・マリア (グノー)	Song Book	68	—
119	ソナチネ 作品36の1 第1楽章	Song Book	69	—
120	プレリュード 作品28の7 (ショパン)	Song Book	70	—
121	夢	Song Book	71	—
122	シムソベディ 第1番	Song Book	72	—
123	家路「新世界から」より	Song Book	73	—
124	エリゼのために	Song Book	74	—
125	トルコ行進曲 (モーツァルト)	Song Book	75	—
126	ソナタ 作品27の2 「月光」 第1楽章	Song Book	76	—
127	別れの曲	Song Book	77	—
128	エンターテイナー	Song Book	78	—
129	結婚行進曲「真夏の夜の夢」より	Song Book	79	—
130	アメリカン・パトロール	Song Book	80	—
131	楽しい農夫	Song Book	81	—
132	貴婦人の乗馬	Song Book	82	—
133	ソナタ K.545 第1楽章	Song Book	83	—
134	乙女の祈り	Song Book	84	—
135	小犬のワルツ	Song Book	85	—
136	愛の夢 第3番	Song Book	86	—
137	主よ、人の望みの喜びよ	Song Book	87	—
138	カノン (バッハ)	Song Book	88	—
139	セレナード「アイネ・クライネ・ナハトムジーク」より	Song Book	89	—
140	行進曲「くるみ割り人形」より	Song Book	90	—
141	インヴェンション 第1番	Song Book 2	141	—
142	プレリュード 第1番 (J. S. バッハ)	Song Book 2	142	—
143	ソナチネ 作品20の1 第1楽章	Song Book 2	143	—
144	ユーモレスク (ドヴォルザーク)	Song Book 2	144	—
145	人形の夢と目覚め	Song Book 2	145	—
146	曲麻色の髪の子供	Song Book 2	146	—
147	アラベスク 第1番 (ドビュッシー)	Song Book 2	147	—
148	トロイメライ	Song Book 2	148	—
149	メープル・リーフ・ラグ	Song Book 2	149	—
150	ノクターン 作品9の2 (ショパン)	Song Book 2	150	—
脳にキク				
151 } 200	脳にキク 1~50	—	—	—
ユーザーソング				
201 } 210	ユーザー 1~10	—	—	—

指定できるコード種一覧

フィンガード1、2で指定できるコード種

C (メジャー)	
Cm (マイナー)	
Cdim (ディミニッシュ)	
Caug (オーギュメント) ^{※3}	
Csus4 (サスフォー) ^{※3}	
Csus2 (サスツー) ^{※3}	
C7 (セブンス)	
Cm7 (マイナーセブンス) ^{※3}	
CM7 (メジャーセブンス)	
Cm7 ^{♯5} (マイナーセブンスフラットフィフス) ^{※3}	
C7 ^{♯5} (セブンスフラットフィフス) ^{※3}	
C7sus4 (セブンスサスフォー)	
Cadd9 (アドナインス)	
Cmadd9 (マイナーアドナインス)	
CmM7 (マイナーメジャーセブンス)	
Cdim7 (ディミニッシュセブンス) ^{※3}	
C69 (シックスナインス) ^{※3}	
C6 (シックス) ^{※1 ※3}	
Cm6 (マイナーシックス) ^{※2 ※3}	

※1 フィンガード2では、Am7として判別されます。

※2 フィンガード2では、Am7^{♯5}として判別されます。

※3 転回形では使えない場合があります。

フィンガード3、フルレンジコードで指定できるコード種

フィンガード1、2で指定できるコード種に加え、下記のコード種が判別できます。

C [♯] / C	D / C	E / C	F / C	G / C	A ^b / C	B ^b / C	B / C	C [♯] m / C	Dm / C	Fm / C
Gm / C	Am / C	B ^b m / C	Ddim / C	A ^b 7 / C	F7 / C	Fm7 / C	Gm7 / C	A ^b add9 / C		

メモ

- フィンガード3では、最低音がベース音として判別され、転回形は使えません。
- フルレンジコードでは、最低音とその次の音がある程度離れている場合に、分数コードとして判別されます。
- フルレンジコードではフィンガード1・2・3と異なり、鍵盤を3つ以上押したときに限りコードが指定されます。

コード例一覧

根音 (ルート) の修飾	C	C [♯] (D [♯])	D	(D [♯])E [♯]	E	F	F [♯] (G [♯])	G	(G [♯])A [♯]	A	(A [♯])B [♯]	B
M												
m												
dim												
aug												
sus4												
sus2												
7												
m7												
M7												
m7 ^{♯5}												
7 ^{♯5}												
7sus4												
add9												
madd9												
mM7												
dim7												
69												
6												
m6												

•コード入力鍵盤の範囲などの制約により、一部のコードでは上記のとおり指定できない場合があります。

MIDI インプリメンテーション・チャート

ファンクション	送信	受信	備考
ベーシック チャンネル	1 1 ~ 16	1 ~ 16 1 ~ 16	
モード	モード3 X *****	モード3 X *****	
ノート ナンバー	12 ~ 120 *****	0 ~ 127 0 ~ 127 *1	
ベロシティ	0 9nH v = 1 ~ 127 X 9nH v = 0	0 9nH v = 1 ~ 127 X 9nH v = 0, 8nH v = **	**は関係なし
アフター タッチ	X X	X O	
ピッチバンド	X	O	
コントロール チェンジ	0, 32 1 6, 38 7 10 11	O (MSBのみ) O O *2 O O O O	バンクセレクト モジュレーション データエントリー ポリユーム パン エクスプレッション

64 66 67 91 93 100, 101	○*3 ○*3 ○*3 × ○ ×	○ ○ ○ ○ ○*2	ホールド1 ソステナート ソフト リバーブセンド コーラスセンド RPN LSB, MSB
プログラムチェンジ 設定可能範囲	○0～127 *** **	○0～127	
エクスクルーシブ	○*2	○*2	
ソングポジション ソングセレクト チューン	× × ×	× × ×	
リアル タイム	○ ○	× ×	
その他 オールサウンドオフ リセット オールコントロール ローカル オン/オフ オールノートオフ アクティブセンシング リセット	× ○ × ○ × ×	○ ○ × ○ ○ ×	
備考	*1: 音色による *2: 送受信対応 NRPN, RPN, システム・エクスクルーシブ・メッセージの詳細は MIDI Implementation (http://casio.jp/support/emi/) 参照 *3: アサイナブル端子の設定により択一		

モード1：オムニ・オン、ポリ
モード3：オムニ・オフ、ポリ

モード2：オムニ・オン、モノ
モード4：オムニ・オフ、モノ

○：あり
×：なし

CASIO®

カシオ計算機株式会社

〒151-8543 東京都渋谷区本町1-6-2

K MA1506-A Printed in China



LK222-JA-1A

© 2015 CASIO COMPUTER CO., LTD.