

単語帳を使う

「覚えておきたい重要な言葉／例文」などを登録できます。

単語帳は、下記の8つのエリアに分かれていて、合計で1500個まで登録できます。

- 単語帳(英英辞典／ジーニアス英和大辞典／ロジェシソーラス／アクティベータ／英語類語辞典)
- 単語帳(中日辞典)
- 単語帳(広辞苑／カタカナ語新辞典／パソコン用語事典)
- 単語帳(ジーニアス英和辞典)
- 単語帳(日中辞典)
- 単語帳(漢和辞典)
- 例文帳(英英辞典／ジーニアス英和大辞典／アクティベータ／英会話とっさのひとこと辞典)
- 成句帳(英英辞典／ジーニアス英和大辞典)

単語帳／例文帳に登録する

1 「登録したい言葉／例文」の意味の画面にします。

下記の状態からは、登録できません。

- 各辞典(モード)のリスト表示中

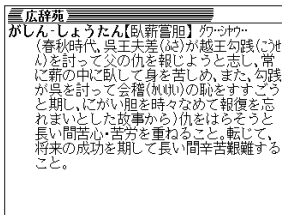

2 **シフト** を押し、指を離してから **訳/決定/発音** を押します。

単語帳に登録されます。

登録した単語／例文を見る

1 **単語帳** を押します。

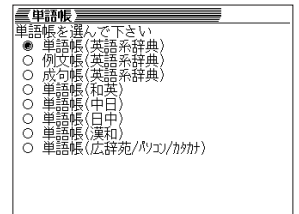

2 **▲**または**▼**を押して、見たい単語／例文が登録されているエリアの横に**●**を移動させ、**訳/決定/発音**を押します。

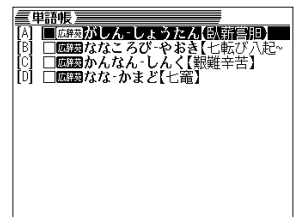

3 **▲**または**▼**を押して、見たい単語／例文を反転させます。

4 **訳/決定/発音** を押します。

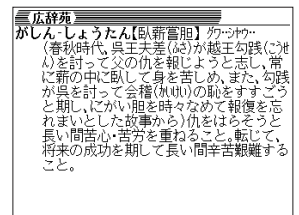

辞典機能を使っているときの便利な機能

学習を終えた単語／例文にチェックマークを付ける

覚えた単語／例文に、チェックマークを付けることができます。

また、チェックマークの有無を基準に、単語／例文の表示順を並べ替えることもできます。▶▶127ページ

1 **単語帳** を押します。

2 **▲**または**▼**を押して、チェックマークを付ける単語／例文が登録されているエリアの横に**●**を移動させ、**訳/決定/発音**を押します。

3 **▲**または**▼**を押して、チェックマークを付ける単語／例文を反転させます。

4 **シフト** を押し、指を離してから **訳/決定/発音** を押します。

□内にチェックマークが付きます。

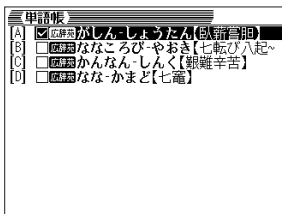

●チェックマークをはずすときは、リスト表示中に、はずす単語／例文を反転させて、**シフト** を押し、指を離してから **訳/決定/発音** を押します。

表示順を並べ替える

単語帳のデータ表示中は、並び順設定は行えません。

1 **シフト** を押し、指を離してから **削除** を押します。

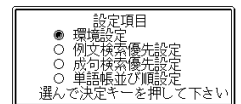

2 **▲**または**▼**を押して「単語帳並び順設定」の横に**●**を移動させ、**訳/決定/発音**を押します。

3 **▲**または**▼**を押して並び替えるものの横に**●**を移動させ、**訳/決定/発音**を押します。

4 **▲**または**▼**を押して選びたい並び替え方法の横に**●**を移動させ、**訳/決定/発音**を押します。

辞典機能を使っているときの便利な機能

登録した単語／例文を削除する

■ 1件ずつ削除する

- 1 [単語帳] を押します。
- 2 ▲または▼を押して、削除する単語／例文が登録されているエリアの横に●を移動させ、[訳/決定/発音] を押します。
- 3 ▲または▼を押して、削除する単語／例文を反転させます。
- 4 [削除] を押します。
- 5 ▲または▼を押して「反転中のデータを削除(1件)」の横に●を移動させ、[訳/決定/発音] を押します。

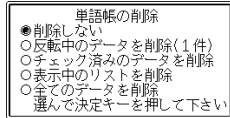

■ 複数の単語／例文を一度に削除する

「表示しているエリア内のチェックマークが付いている単語／例文」、「表示しているエリア内のすべての単語／例文」、「単語帳に登録したすべての単語／例文」を一度に削除できます。
「表示しているエリア内のチェックマークが付いている単語／例文」、「表示しているエリア内のすべての単語／例文」を削除するときは、そのエリアを選んだ状態で操作を始めます。

- 1 単語帳のリスト表示にします。
- 2 [削除] を押します。
- 3 ▲または▼を押して選びたい削除方法の横に●を移動させ、[訳/決定/発音] を押します。

「表示しているエリア内のチェックマークが付いている単語／例文」を削除

「表示しているエリア内のすべての単語／例文」を削除

「単語帳に登録したすべての単語／例文」を削除

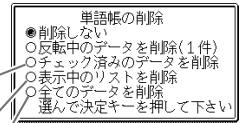

電卓を使う

足し算や割り算などの四則演算、定数計算、メモリー計算ができます。

- 1 [シフト] を押し、指を離してから [電卓] を押します。
電卓の画面が表示されます。

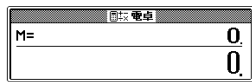

- 2 次ページからの計算例を参考に、計算を行ってください。

電卓入力のキーボード

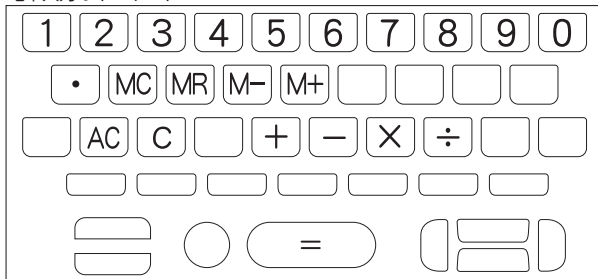

基本計算

- 1 計算を始めるときは [AC] を押します。
- 2 [+][-][×][÷] のいずれかを押すと、その命令を表示します(計算例では省略します)。

例題	操作	表示窓
53+123-63=113	[AC]	0.
	53[+]	53.
	123[-]	176.
	63[=]	113.
963×(23-56)=-31779	23[-]56[×]	-33
	963[=]	-31'779.

定数計算

- 1 定数にしたい数値を置数した後、計算命令キーを2回押します。
その数値と命令がセットされ、「K」と命令を表示します。
- 2 以降は「数値[=]」と押します。

例題	操作	表示窓
12+23=35	23[+][+]	K+ 35.
45+23=68	45[=]	K+ 68.
2.3×12=27.6	12[×][×]	K× 27.6
4.5×12=54	4.5[=]	K× 54.
17+17+17+17=68	17[+][+][+][+]	K+ 68.

メモリーを使った計算

メモリーを使って計算するときは、以下のキーを押します。

- **[M+]**…独立メモリーに数値を加えます。
- **[M-]**…独立メモリーから数値を引きます。
- **[MR]**…独立メモリーに記憶されている数値を表示します。
- **[MC]**…独立メモリー内容をクリアします。

例題	操作	表示窓
● 合計計算 80×9=720 -) 50×6=300 +) 20×3= 60 (合計) 480	[MC] 80 [X] 9 [M+] 50 [X] 6 [M-] 20 [X] 3 [M+] [MR]	M=720. 720. M=420. 300. M=480. 60. M=480. 480.
● 応用計算 193.2÷23= 8.4 193.2÷28= 6.9 123-193.2=-70.2	[MC] 193.2 [M+] [÷] 23 [=] [MR] [÷] 28 [=] 123 [M-] [MR] [=]	M=193.2 8.4 M=193.2 6.9 M=193.2 -70.2

キーを間違えて押したときは

■数字のタッチミス(置数ミス)

- 1 **[C]**を押します。
表示が“0.”になります。
- 2 続けて置数し直します。

■計算命令キー(+、-、×、÷)のいずれかの押し間違い

- 1 続けて正しい計算命令キーを押します。

ゴハサン(クリア)にしたいときは

- 1 **[AC]**を押します。
独立メモリー内の数値を除いて、すべてをクリアします。

エラー(“E”表示)になったときは

以下のような状態になると“E”を表示し、計算できなくなります。

■計算途中の数値または答えの整数部が12桁を超えたとき

このとき表示されている数値は、小数点を「兆の位」とした概算の答えです。

例題	操作	表示窓
1234567×7418529÷ 9兆1586億7109万1940	1234567 [X] 7418529 [=]	E←I5-表示 9.15867109194 ↑兆の位

■独立メモリーに記憶された数値の整数部が12桁を超えたとき

このとき“0.”が表示されます。ただし、独立メモリー内には桁オーバーする前の数値が保護されています。

■6÷0のように、除数0のわり算を行ったとき

- エラーになったとき(“E”を表示したとき)、計算を続ける場合は**[C]**を、新たな計算を始める場合は**[AC]**を押してください。
- [戻る/リスト]**を押すと、電卓の画面が消え、電卓機能が終了します。

設定(環境)を変更する

本機のいろいろな設定を、使いやすいように変更することができます。

各辞典の最初(辞典キーを押した直後)の画面で操作を始めると、すべての設定項目を変更できます。

- 1 **[シフト]**を押して、指を離してから
[削除]を押します。
設定項目が表示されます。

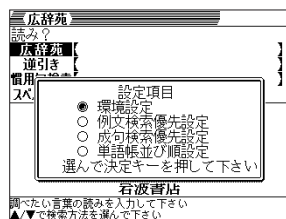

- 2 ▲または▼を押して「環境設定」
の横に●を移動させ、
[訳/決定/発音]を押します。

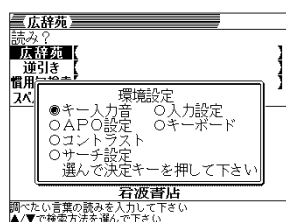

- 3 ▲▼◀▶のどれかを押して、変更したい設定の横に●を移動させ、
[訳/決定/発音]を押します。

キー入力音設定

キーを押したとき、音を鳴らすか鳴らさないかを設定します。工場出荷時は「OFF」に設定されています。

- ON ……音を鳴らす
- OFF ……音を鳴らさない

- 1 ▲または▼を押して「ON」または「OFF」の横に●を移動させ、
[訳/決定/発音]を押します。

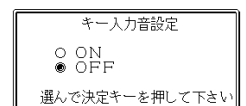

入力設定

文字の入力方法を、「挿入」または「上書き」に設定します(「挿入」と「上書き」▶▶45、46ページ)。工場出荷時は「挿入」に設定されています。

- 1 ▲または▼を押して「挿入」または「上書き」の横に●を移動させ、
[訳/決定/発音]を押します。

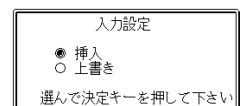

APO設定

オートパワーオフまでの時間を設定します(オートパワーオフについて▶▶27ページ)。工場出荷時は「6分」(約6分間)に設定されています。

- 1 ▲▼◀▶のどれかを押して時間
の横に●を移動させ、**[訳/決定/発音]**を
押します。

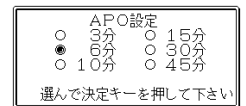

キーボード設定

ひらがなの入力方法を、「ローマ字かな入力」または「かなめくり入力」に設定します（「ローマ字かな入力」と「かなめくり入力」▶▶ 37ページ）。工場出荷時は「ローマ字かな入力」に設定されています。

▲または▼を押して「ローマ字かな入力」または「かなめくり入力」の横に●を移動させ、[訳/決定/発音]を押します。

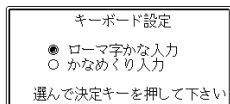

コントラスト設定

画面の明るさを調整できます。

◀または▶を押して画面の明るさを調整し、[訳/決定/発音]を押します。

- ◀ …… 画面は淡く(明るく)なります。
- ▶ …… 画面は濃く(暗く)なります。

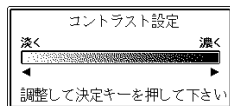

サーチ設定

読みやスペルを入力して調べるときの検索方法を切り替えることができます。工場出荷時は、「すぐ出るサーチ ON」に設定されています。

- ON …… 読みやスペルを入力するごとに、候補を表示します。
- OFF …… 読みやスペルをすべて入力してから、検索します(一括検索)。

▲または▼を押して「ON」または「OFF」の横に●を移動させ、[訳/決定/発音]を押します。

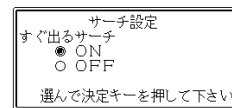

■一括検索を使って調べる(「すぐ出るサーチ OFF」)

- 1 調べたい言葉の読みやスペルをすべて入力します。
- 2 [訳/決定/発音]を押します。
入力した読みやスペルと同じ、または近い言葉の一覧が表示されます。あてはまる言葉が1つしかないときは、言葉の意味が表示されます。
- 3 ▲▼▲▼のどれかを押して、調べたい言葉を反転させます。
- 4 [訳/決定/発音]を押します。
言葉の意味が表示されます。

「各辞典の著作権」などについて

《著作権に関するご注意》

本機に収録した各辞典/モードの内容は、下記の各編者/監修者および各発行所の著作物を、各編者/監修者および各発行所のご協力を得て編集してあります。本機に収録した内容および本書の一部または全部を無断で転載・複写することは禁止されています。

また、個人としてご利用になるほかは、著作権法上、各編者/監修者、各発行所および当社に無断では使用できませんのでご注意ください。

※各編者/監修者の敬称は、略させていただきます。

《その他のご注意》

画面表示の都合、その他の事情により、各編者/監修者や各発行所の監修に基づき、書籍版と異なる表示をした箇所があります。

また、書籍版に基づいて編集したものに関しては、「書籍版発行後の社会情勢の変化」などには対応していない場合があります。

広辞苑・分野別小辞典(広辞苑より)

●**広辞苑 第五版**
©岩波書店 1998, 2002
編者 新村出
発行所 株式会社 岩波書店

※「広辞苑」は株式会社岩波書店の登録商標です。

※「広辞苑 第五版」のデータを引用した著作物を公表する場合は、出典名・発行社名を明記してください。

※写真・図・表・付録は収録されておりません。収録項目は約230,000項目です。

※「逆引き広辞苑 第五版対応」について

書籍版「逆引き広辞苑 第五版対応」(岩波書店辞典編集部編)収録の「囲み記事」は、この製品には収録されておりません。

本機は、書籍版「広辞苑第五版」の全項目について「逆引き(後方一致)検索」を行うことができます。

英英辞典

●**Longman Advanced American Dictionary**
©Pearson Education Limited 2000

発行所 Pearson Education

※写真・図・表・付録は収録されておりません。

収録語数は約84,000語です。

漢和辞典

●**漢字源 JIS版**
©GAKKEN 2001

編者 藤堂明保 松本昭 竹田晃

発行所 株式会社 学習研究社

※写真・図・表・付録は収録されておりません。

収録親字数は6,355字(書籍版収録親字数10,028字のうち)です。

収録熟語数は約45,000語(書籍版収録熟語数約75,000語のうち)です。

ジーニアス英和大辞典

●**ジーニアス英和大辞典**

©KONISHI Tomoshichi, MINAMIDE Kosei and Taishukan 2001-2004

編集主幹 小西友七 南出康世

発行所 株式会社 大修館書店

※写真・図・表・付録は収録されておりません。収録語数は約255,000語です。

ジーニアス和英辞典

●**ジーニアス和英辞典 第2版**

©KONISHI Tomoshichi, MINAMIDE Kosei and Taishukan 2003-2004

編集主幹 小西友七 南出康世

発行所 株式会社 大修館書店

※図・表・付録は収録されておりません。収録語数は約82,000語です。

パソコン用語事典

- 日経パソコン用語事典 最新「デジタルAV用語集」、「デジタルカメラ用語集」収録
 - ©日経BP社 2003
 - 編集 日経パソコン編集
 - 発行所 日経BP社
- ※書籍版「日経パソコン用語事典2004」に基づいて、最新のデータ・項目を改訂および追加収録しています。
- ※写真・図・表・一部の付録は収録されておりません。収録項目は約4,100項目です。

アクティベータ

- Longman Language Activator SECOND EDITION
 - ©Pearson Education Limited 1993, 2002
 - 発行所 Pearson Education
- ※説明中に、発音記号は収録されておりません。
- 発音記号を確認したいときは、「英英辞典」の該当語の箇所をご覧ください。
- ※写真・図・表・付録は収録されておりません。収録キーワード数は866です。

ロジェ シソーラス

- Roget's Thesaurus American Edition
 - ©Longman Group UK Limited 1992
 - 編集 Longman Group UK/Pearson Education
- ※ロングマン・ロジェ・シソーラスの書籍版は、現在、発行されておりません。
- 収録類語数は約250,000語です。

英会話とっさのひとこと辞典

- 英会話 とっさのひとこと辞典
 - ©Ichiro Tatsumi, Sky Heather Tatsumi, 1998
 - 著者 巽一朗 巽スカイ・ヘザー
 - 発行所 株式会社DHC
- ※収録例文数は約8,000例文です。

カタカナ語新辞典

- マルチメディア時代に対応 カタカナ語新辞典(第五版)
 - ©Takeshi Tsuda 1998
 - 編者 津田武
 - 発行所 株式会社 旺文社
- ※写真・図・表は収録されておりません。収録語数はカタカナ語約12,000語、略語約1,400語です。

英語類語辞典

- ◎CASIO 1998-2002
 - 監修 株式会社 大修館書店
- ※「ジーニアス和英辞典」(編集主幹 小西友七・大修館書店発行)に基づき、大修館書店のご協力を得て当社が編集したものです。
- ※書籍版は刊行されておりません。
- ※収録類語数は約21,000語です。

中日辞典

- 中日辞典 第一版
 - ©1992 小学館/北京・商務印書館
 - 編者 北京・商務印書館/小学館
 - 発行所 株式会社 小学館
- ※書籍版を原典とするCD-ROM版(小学館発行)をもとにしていますが、写真、図版、付録、一部の表は収録されておりません。
- ※収録語数は約85,000語、約13,000親字です。
- このうち、親字約13,000字(すべての親字)、熟語約1,300語(重要な熟語)を発音します。

日中辞典

- 日中辞典 第一版
 - ©1987 小学館/北京・商務印書館
 - 編者 北京・对外経済貿易大学/北京・商務印書館/小学館
 - 発行所 株式会社 小学館
- ※書籍版を原典とするCD-ROM版(小学館発行)をもとにしていますが、音声、写真、図版、付録、一部の表は収録されておりません。
- ※収録語数は約83,000語です。

中国語自遊自在(会話集)

- ひとり歩き中国語自遊自在
 - ©JTB 2002
 - 発行所 JTB
- ※本データは、「ひとり歩き中国語自遊自在(改訂17版2001年6月1日発行)」を基にしたデータです。ただし、当該書籍とは異なる部分もございます。
- ※写真・図・解説・コラム・ワードバンク、辞書・資料編、小項目(台湾の旅社・台湾料理・台湾の屋台・台湾屋台のメニュー)は収録されておりません。
- ※会話表現の中のピンイン表記はカシオが独自に追加したものであり、当該書籍には存在しません。
- ※収録例文数は約2,300例文です。
- また、すべての例文を発音します。

付表・図(広辞苑)

- ・見出し語の解説画面の中に「→○○○(表)」と表示されたときは、この付表を参照してください。
- (例)「→天皇(表)」と表示されたときは、「天皇」を参照してください。
- ・図については、付表の後にまとめました。

【目次】

あ行	アイビーリーグ …… 145	酵素 …… 151
	足利 …… 145	皇朝十二銭 …… 151
	位階 …… 145	後漢 …… 151
	一般角(図) …… 175	五行 …… 151
	遺伝暗号 …… 146	国際収支 …… 152
	インド …… 146	国際単位系 …… 152
	雲級 …… 146	国民の祝日 …… 152
	千支 …… 147	五胡十六国 …… 152
	江戸幕府 …… 147	五摂家 …… 152
	オリンピック競技 …… 147	五代 …… 153
	オリンボス …… 147	五代十国 …… 153
	音名 …… 148	
か行		さ行
	階級 …… 148	西国三十三所 …… 154
	楽器 …… 148	四国八十八箇所 …… 153
	鎌倉幕府 …… 149	錯角(図) …… 175
	紙 …… 149	三角関数(図) …… 175
	カンバス …… 148	算木(図) …… 175
	九脚1 …… 149	十干 …… 154
	九脚2 …… 149	十干十二支 …… 155
	九星 …… 149	執権 …… 153
	強弱記号 …… 149	四等官 …… 153
	行政 …… 150	私年号 …… 154
	共役角(図) …… 175	尺貫法 …… 154
	ギリシア文字 …… 150	周期表 …… 156
	結婚記念日 …… 150	十三経注疏 …… 157
	甲州街道 …… 150	十三仏 …… 157
		十二神将 …… 157
		十二門 …… 157

十二律 157
十八檀林 157
植物帯 158
植物ホルモン 158
諸子百家 158
晋 158
清 158
親族 159
震度階級 160
前漢 159
染色体 160
宋 161
奏法記号 161
速度標語 161

た行
対当関係(図) 176
大名 162
平 162
断層図(図) 176
地質年代 162
秩父三十三所 162
中国 162
天気記号 163
天皇 163
唐 163
同位角(図) 176
東海道五十三次 164
徳川 164

な行
中山道 164
南北朝時代 164
二十四史 165
二十四節気 165
日光街道 165
能楽 165
能面 166
は行
発光生物 166
発酵 166
発想標語 166
パラフィン 167
ハロゲン 167
藩学 167
坂東三十三所 169
病原体 169
舞曲 168
藤原 169
仏像 170
フロン 169
分国法 169
変体仮名 170
北条 170
ボクシング 170
ま行
源 171
明 171
室町幕府 171
命数法 171
モンゴル帝国 171
紋所 172
や行
ヤードポンド法 172
養老律令 172
ら行
六国史 173
律令制 173
令外官 173
暦法 173
ローマ字 174
ローマ数字 174
ロシア文字 174
わ行
渡り鳥 174

●付表

【アイビーリーグ】

アイビーリーグ
大学名 所在地 創立年
ハーヴァード 1636
イェール 1701
ペンシルヴェニア 1740
プリンストン 1746
コロンビア 1784
ブラウン 1764
ダートマス 1769
コーネル 1866

【足利】

足利(略系図)
源富家 親貞 義重(新田氏) 義隆(本・細川氏) 満氏(古良氏)
義隆(足利氏) 義隆 親氏 長氏 田氏(今川氏)
義隆(足利氏) 義隆 親氏 長氏 田氏(今川氏)
義隆(足利氏) 義隆 親氏 長氏 田氏(今川氏)

【位階】

位階(大安全・養老令)
親上 諸王・諸臣 親正 諸臣
正一位上 正六位上
正一位下 正六位下
正二位上 正七位上
正二位下 正七位下
正三位上 正八位上
正三位下 正八位下
正四位上 正九位上
正四位下 正九位下
正五位上 正十位上
正五位下 正十位下
正六位上 正十一位上
正六位下 正十一位下
正七位上 正十二位上
正七位下 正十二位下
正八位上 正十三位上
正八位下 正十三位下
正九位上 正十四位上
正九位下 正十四位下
正十位上 正十五位上
正十位下 正十五位下

【遺伝暗号】

遺伝暗号
U (東洋の第1文字) C
A G
DHEU UIC DUA UEG CHU CHC CUA CUG AUC AUA AUG GUC GUA GUG

【インド】

インドの主要山脈
北西部-北部 中部-東部 南部
(マダガスカ) 前2131~前187年
(マダガスカ) 前1813~前179年
(マダガスカ) 前1741~前172年

【雲級】

雲級
類 略号 雲のよくあらわれる高さ
巻雲 Ci 極地方3~8km
巻積雲 Cc 上層 温帯地方5~13km
巻積雲 Cs 熱帯地方6~18km
高積雲 Ac 中層 温帯地方2~7km
高積雲 As 普通中層に見られるが、上層まで広がっていることが多い
乱積雲 Ns 普通中層に見られるが、上層および下層にも広がっていることが多い
層積雲 Sc 極地方地面付近~2km
層雲 St 下層 温帯地方地面付近~2km
積雲 Cu 雲は普通下層にあるが、雲頂は中・上層まで積たことがある
積乱雲 Cb 連していることが多い

【干支】

干支
子 丑 寅 卯 辰 巳 午 未 申 酉 戌 亥
甲子 乙丑 丙寅 丁卯 戊辰 己巳 庚午 辛未 壬申 癸酉 甲戌 乙亥

【江戸幕府】

江戸幕府(将軍)
代数 氏名 父 母 在任期間 没年
1 徳川家康 松平定忠 水野氏お茶 1603~1656 1656
2 徳川秀忠 徳川家康 西郷氏お茶 1623~1656 1656

【オリンポス】

オリンポスの十二神
神 名 ローマ名
ゼウス ジュピター
ヘラ ジュノー

【オリンピック競技】

オリンピック競技
回 開催年 開催地 開催年 開催地
1 1896 アテネ 18 1964 東京
2 1900 パリ 19 1968 ミネアポリス

音名表: 国名、本位音、変位音(ハの場合)の対照表。日本語、英語、ドイツ語、イタリア語、フランス語の音名を比較。

楽器の種類: 打楽器、吹奏楽器、弦楽器、管楽器、鍵盤楽器、その他。各楽器の代表的な種類と特徴を説明。

生物の分類階級: 階級、英語、階級、英語の対照表。界、門、綱、目、科、属、種、変種、品種の分類を示す。

カンパスの寸法標準(単位:cm): 号、F、P、Mの寸法標準表。1号から100号までの寸法を示す。

鎌倉幕府(将軍)表: 代数、氏名、父、母、在任期間(年)の表。1代源頼朝から9代北条時義までの将軍一覧。

紙(JIS仕向け寸法)表: 番号、A列(mm)、B列(mm)の表。0から10までの紙の寸法を示す。

九星表: 名称、五行、方位、八卦の表。九星の属性と方位を説明。

九卿1表: 時代、職務、六官の表。少輔、少卿、少保、宰相、可成、宗正、宗馬、可成、可宣の職務を説明。

九卿2表: 漢代、別称、唐代、職務の表。太常、光祿、衛尉、太僕、廷尉、戸部、宗正、宗正、可成、可宣の職務を説明。

強弱記号の例表: 記号、標語、意味の表。ppp, pp, p, mp, mf, f, ff, fff, fp, sfz, acc, cresc., dim., decreaseの強弱記号を説明。

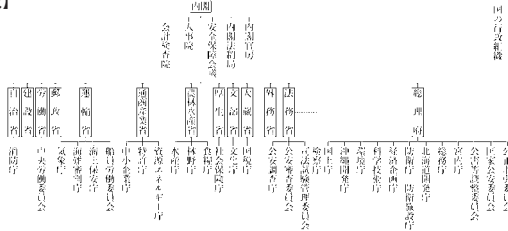

ギリシア文字表: 大文字、小文字、名称、大文字、小文字、名称の対照表。アルファベットからオメガまでのギリシア文字を示す。

結婚記念日(記念式)表: 1年目から10年目までの結婚記念日と記念式の一覧。

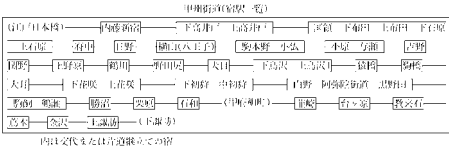

酵素の分類表: 大分類、主酵素、大分類、主酵素の対照表。糖化酵素、核酸酵素、脂質酵素、タンパク質分解酵素、その他を分類。

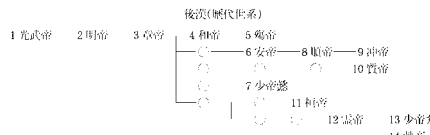

皇朝十二銭表: 名称、発行年、発行年、発行年、発行年の表。1和蘭通宝から12乾元通宝までの皇朝十二銭を説明。

五行配当表: 五行、時季、方位、色、五行、五行の表。木、火、土、金、水の五行属性を説明。

【国際収支】

Table with 2 columns: 国際収支 (International收支) and 経常収支 (Current account). Rows include 貿易・サービス収支, 所得収支, 経常収支, 資本収支, 投資収支, その他資本収支, 外貨準備高増減, 証券国債.

【国際単位系】

Table of SI units (国際単位系) with columns for 量 (Quantity), 名称 (Name), 記号 (Symbol), and 記号 (Symbol). Rows include length (メートル), mass (キログラム), time (秒), temperature (ケルビン), amount of substance (モル), luminous intensity (カンデラ), and electric current (アンペア).

【五胡十六国】

Table of the Five Huns and Sixteen Kingdoms (五胡十六国) with columns for 五胡 (Five Huns) and 十六国 (Sixteen Kingdoms). Rows include 匈奴 (Xiongnu), 鲜卑 (Xianbei), 氏 (Shi), and 羯 (Jie).

【国民の祝日】

Table of National Holidays (国民の祝日) with columns for 名称 (Name), 月日 (Month/Day), and 備考 (Remarks). Rows include 元日 (New Year's Day), 成人の日 (Coming of Age Day), 建国記念の日 (National Foundation Day), etc.

【五摂家】

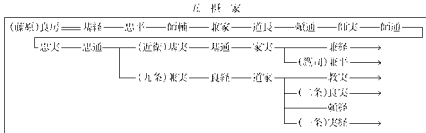

【西国三十三所】

Table of the 33 Sites in the West (西国三十三所) with columns for 所名 (Site Name), 寺名 (Temple Name), and 所在地 (Location). Rows include 1 青岸渡寺, 2 船形寺, etc.

【私年号】

Table of Private Year Names (私年号) with columns for 名称 (Name), 使用例 (Usage Example), and 使用例 (Usage Example). Rows include 延和 (Enwa), 元禄 (Genroku), etc.

【十干】

Table of the Ten Heavenly Stems (十干) with columns for 干 (Stem) and 本 (Essence). Rows include 甲 (Gyaku), 乙 (Etsu), etc.

【尺貫法】

Table of the Rikugan-ho (尺貫法) with columns for 長さ (Length) and 体積 (Volume). Rows include 1尺 (1 shaku), 1間 (1 ken), etc.

【五代】

Table of the Five Dynasties (五代) with columns for 王朝名 (Dynasty Name) and 年代 (Era). Rows include 後梁 (Houliang), 後唐 (Houtang), etc.

【五代十国】

Table of the Five Dynasties and Ten Kingdoms (五代十国) with columns for 国名 (Country Name) and 年代 (Era). Rows include 呉 (Wu), 南唐 (Nantang), etc.

【四国八十八箇所】

Table of the 88 Sites in the Four Countries (四国八十八箇所) with columns for 所名 (Site Name), 所在地 (Location), and 寺名 (Temple Name). Rows include 1 妙心寺, 2 龍安寺, etc.

【執権】

執権 3

Table of the Shikken (執権) with columns for 代数 (Generation), 氏名 (Name), and 在職期間 (Tenure). Rows include 1 北条時政, 2 北条時義, etc.

【四等官】

Table of the Four Grades of Officials (四等官) with columns for 長官 (Senior Official), 次官 (Junior Official), 判官 (Judge), and 典 (Canon). Rows include 神祇官 (Shinkai), 太政官 (Taisho), etc.

【十干十二支】

Table of the 12 Earthly Branches (十干十二支) with columns for 干支 (Stem-Branch), 西暦 (Gregorian Calendar), and 和暦 (Japanese Calendar). Rows include 1 甲子 (Gyaku), 2 乙丑 (Etsu), etc.

付表・図(広辞苑)

付表・図(広辞苑)

元素の周期表

Periodic table of elements with atomic numbers and symbols.

元素記号の左の数字は原子番号

Table of 13 sutra commentaries (十三経注疏) with columns for sutra name, volume, and author.

Table of 13 Buddhas (十三仏) with columns for name, title, and associated deity.

Table of 12 gates (十二門) with columns for name and alternative name.

Table of 12 guardian deities (十二神將) with columns for name, title, and deity.

Table of 12 musical pitches (十二律) with columns for name, origin, and other details.

Table of 18 monasteries (十八檀林) with columns for name, location, and founder.

Table of plant belts (植物帯) showing height ranges and representative plants.

Table of various schools of thought (諸子百家) with columns for school name and key figures.

Table of plant hormones (植物ホルモン) with columns for hormone name and function.

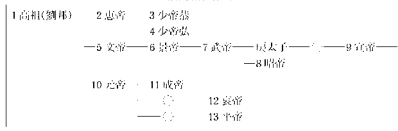
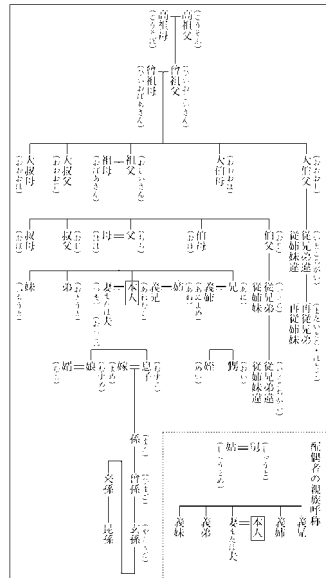
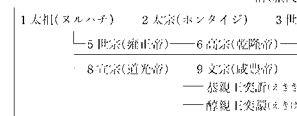
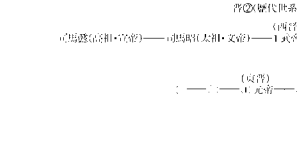

【東海道五十三次】

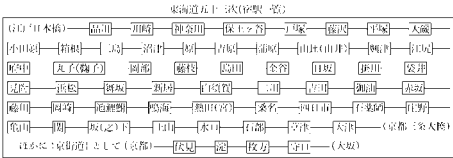

【徳川】

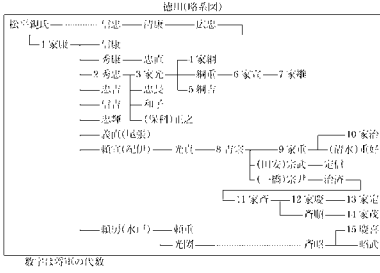

【中山道】

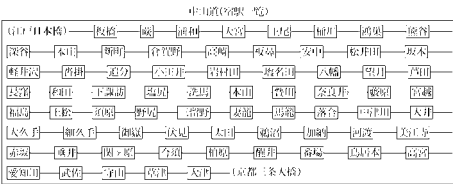

【南北朝時代】

Table of the Nanbokuchō period (南北朝時代) listing the Southern and Northern Courts and their respective emperors and reigns.

【二十四史】

Table of the Twenty-Four Histories (二十四史), listing the name, author, and completion date of each historical work.

【二十四節気】

Table of the 24 Solar Terms (二十四節気), listing the name, date, and corresponding zodiac sign for each term.

【日光街道】

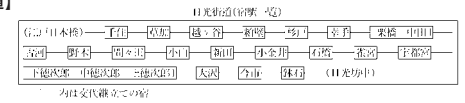

【能楽】

Table of the Noh (能楽)流派 (schools), listing the founder and the name of the school.

【能面】

Table of Noh masks (能面) categorized by gender and role, listing the name and characteristics of each mask.

【発光生物】

Table of bioluminescent organisms (発光生物), listing the organism and the chemical mechanism of its light production.

【発酵】

Table of fermentation (発酵) processes, listing the substrate, microorganism, and product.

【発想標語】

Table of creative slogans (発想標語) in Italian, listing the slogan and its meaning.

付表・図(広辞苑)

付表・図(広辞苑)

【パラフィン】

Table of paraffin (パラフィン) hydrocarbons, listing the name, formula, and boiling point.

【ハロゲン】

Table of halogens (ハロゲン), listing the name, formula, and boiling point.

【藩学】

Table of藩学 (Han Gaku) schools, listing the name, location, and founder.

Table with columns: 舞曲名, 拍子, 始まった国, 流行した時代, 名, 呼称, 流行した時代, 始まった国, 拍子, 呼称, 流行した時代. Lists various dances like mazurka, polka, habanera, etc.

Table listing 33 temples in Sakai (坂東三十三所) with columns: 都院名, 郡院名, 都院名, 郡院名, 寺院名.

Table listing pathogens (病原体) with columns: 病原体, 宿主, 主な病原体, 例.

Table listing fluorine compounds (フロロ) with columns: 名称, 分子式, 沸点(°C).

Table listing administrative divisions (分国法) with columns: 名称, 別称, 別称, 発文字数, 制定年代.

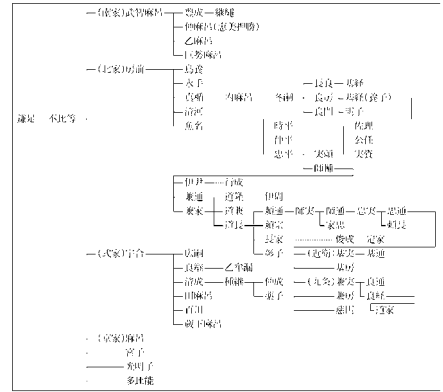

Table listing Buddhist statues (仏像) with columns: 如来部, 菩薩部, 明王部, 天部, その他.

Table showing variations of katakana (変体仮名) with columns: 変体仮名, 変体仮名.

Table listing the Hojo clan (北条) with columns: 年中盛, 将軍, 1時政, 政子, 2時政, 3時政, 4時政, 5時政, 6時政, 7時政, 8時政, 9時政.

Table listing boxing records (ボクシング) with columns: 階級, 体重(kg), 階級, 体重(ポンド).

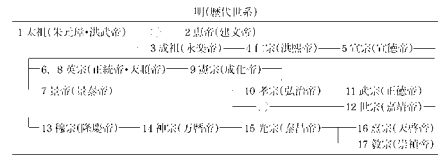
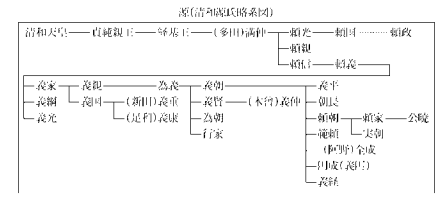
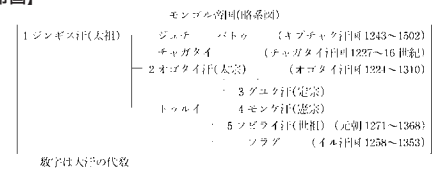

Table listing the Ashikaga shogunate (室町幕府) with columns: 代数, 氏名, 父, 母, 在職期間, 没年.

Table listing the Onmyōji (命数法) with columns: 命数法, 命数法.



養老令の編名

Table listing the names of the Ryo no Riki (養老律令) codes, such as 1. 官位令, 2. 職目令, etc., up to 30 items.

Table of纹所 (Mon) with columns for 分類 (Classification), 紋材と名称 (Materials and Names), 模様・文字 (Patterns and Text), 建築・器具 (Architecture and Tools), 植物 (Plants), 動物 (Animals), and 天文・気象 (Astronomy and Weather).

Table of conversion factors for the yard-pound system, including length (1 inch = 2.54 cm), mass (1 pound = 453.6 g), and area (1 square yard = 0.8445 square meters).

Table of 六国史 (Six National Histories) listing the author, volume count, and date for works like 日本書紀, 日本書紀, etc.

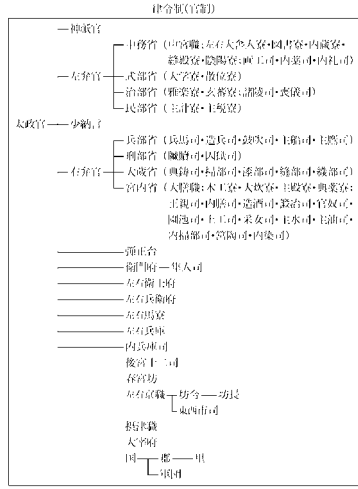

Table of 令外官 (Outside Official) listing names and their corresponding ranks (e.g., 大納言, 少納言).

Table of 暦法 (Calendar Methods) listing the name of the calendar, the creator, and the year of implementation.

Table of Roman alphabet characters (A-Z) with their corresponding Latin and Greek letters.

Table of Roman numerals (I, II, III, etc.) and their corresponding Arabic numerals.

Table of Russian alphabet characters (А, Б, В, etc.) with their Latin and Cyrillic equivalents.

Table of 渡り鳥 (Migratory Birds) listing the bird name, its origin (Japan or elsewhere), and its migration route.

【一般角】

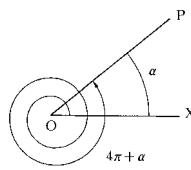

【共役角】

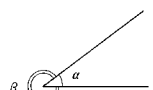

【錯角】

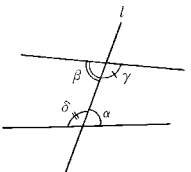

【三角関数】

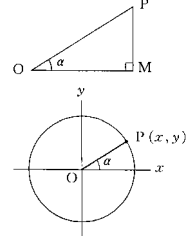

【算木】



【対当関係】

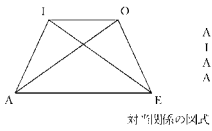

A E: 反対対当
I O: 小反対対当
A I, E O: 大小対当
A O, E I: 矛盾対当

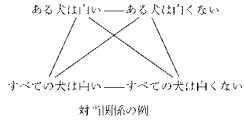

【断層図】

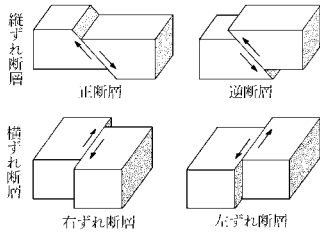

【同位角】

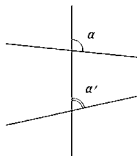

中国語音節表

韻母		a	o	e	ê	-i	er	ai	ei	ao
		[a]	[o]	[y]	[e]	[ɿ]	[ɚ]	[ai]	[ei]	[au]
声母		a	o	e	ê		er	ai	ei	ao
ゼロ声母		ア	オ	エ	エ		アル	アイ	エイ	アオ
両唇音	b[p]	ba	bo					bai	bei	bao
	p[p']	pa	po					pai	pei	pao
	m[m]	ma	mo	me				mai	mei	mao
唇歯音	f[f]	fa	fo						fei	
		fa	fo						fei	
舌尖音	d[t]	da		de				dai	dei	dao
	t[t']	ta		te				tai		tao
	n[n]	na		ne				nai	nei	nao
	l[l]	la	lo	le				lai	lei	lao
舌根音	g[k]	ga		ge				gai	gei	gao
	k[k']	ka		ke				kai	kei	kao
	h[x]	ha		he				hai	hei	hao
舌面音	j[tʃ]									
	q[tʃ']									
	x[ç]									
そり舌音 (捲舌音)	zh[tʂ]	zha		zhe		zhi		zhai	zhei	zhao
	ch[tʂ']	cha		che		chi		chai		chao
	sh[ʂ]	sha		she		shi		shai	shei	shao
	r[ʐ]			re		ri				rao
舌歯音	z[ts]	za		ze		zi		zai	zei	zao
	c[ts']	ca		ce		ci		cai		cao
	s[s]	sa		se		si		sai		sao
		sa		se		si		sai		sao

中国語の音節は、音節の初めの子音(声母)とそのあとに続く母音を中心とする部分(韻母)と声調とから構成されている。この音節表は、日本語の五十音図にならって、中国語の音節を声母(子音)と韻母(母音)の組み合わせとして一覧表に表したものである。声調は表示せず、また方言や感嘆詞に表れる特殊な音節 (fiao, ng, hm, hng など) は、本辞典に収録したものを省略した。

ou	an	en	ang	eng	ong	i	ia	ie	iao
[ou]	[an]	[ən]	[aŋ]	[eŋ]	[uŋ]	[i]	[ia]	[ie]	[iau]
ou	an	en	ang	eng		yi	ya	ye	yao
オウ	アン	エン	アŋ	エン		イ	ヤ	イエ	ヤオ
	ban	ben	bang	beng		bi		bie	biao
	バン	ベン	バン	ベン		ビ		ビエ	ビャオ
pou	pan	pen	pang	peng		pi		pie	piao
ポウ	パン	ペン	パン	ペン		ピ		ピエ	ピャオ
mou	man	men	mang	meng		mi		mie	miao
モウ	マン	メン	マン	メン		ミ		ミエ	ミャオ
fou	fan	fen	fang	feng					
フオウ	ファン	フェン	ファン	フェン					
dou	dan	den	dang	deng	dong	di	dia	die	diao
ドウ	ダン	デン	ダン	Deng	Dong	ディ	ディア	ディエ	ディアオ
tou	tan		tang	teng	tong	ti		tie	tiao
トウ	タン		タン	テン	Tong	ティ		ティエ	ティアオ
nou	nan	nen	nang	neng	nong	ni		nie	niao
ノウ	ナン	ネン	ナン	ネン	Nong	ニ		ニエ	ニャオ
lou	lan		lang	leng	long	li	lia	lie	liao
ロウ	ラン		ラン	レン	Long	リ	リア	リエ	リャオ
gou	gan	gen	gang	geng	gong				
ゴウ	ガン	ゲン	ガン	ゲン	Gong				
kou	kan	ken	kang	keng	kong				
コウ	カン	ケン	カン	ケン	Kong				
hou	han	hen	hang	heng	hong				
ホウ	ハン	ヘン	ハン	ヘン	Hong				
						ji	jia	jie	jiao
						ジ	ジア	ジエ	ジャオ
						qi	qia	qie	qiao
						チ	チア	チエ	チャオ
						xi	xia	xie	xiao
						シ	シア	シエ	シャオ
zhou	zhan	zhen	zhang	zheng	zhong				
ジョウ	ジャン	ゼン	ジャン	Zheng	Zhong				
chou	chan	chen	chang	cheng	chong				
チャウ	チャン	チェン	チャン	Cheng	Chong				
shou	shan	shen	shang	sheng					
ショウ	シャン	シェン	シャン	Sheng					
rou	ran	ren	rang	reng	rong				
ルオウ	ラン	レン	ラン	Reng	Rong				
zou	zan	zen	zang	zeng	zong				
ゾウ	ザン	ゼン	ザン	Zeng	Zong				
cou	can	cen	cang	ceng	cong				
ツォウ	カン	セン	カン	Ceng	Cong				
sou	san	sen	sang	seng	song				
ソウ	サン	セン	サン	Seng	Song				

Table of Chinese phonetic symbols categorized by place of articulation (声母) and tone (韻母). Categories include 零声母, 両唇音, 唇齒音, 舌尖音, 舌根音, 舌面音, 舌音, 舌齒音, and 舌音. Each entry shows the symbol in brackets and its corresponding pinyin.

注1、日本語の音節が仮名「字」に相当するように、中国語の音節は漢字一字に相当する。仮名はほぼ完全な音節文字であり、五十音図は仮名文字の一覧表でもあるが、中国語では音節を代表する漢字が定まっていな...

Table of Chinese phonetic symbols categorized by place of articulation (声母) and tone (韻母). Categories include 零声母, 両唇音, 唇齒音, 舌尖音, 舌根音, 舌面音, 舌音, 舌齒音, and 舌音. Each entry shows the symbol in brackets and its corresponding pinyin.

注3、êとyüは感嘆詞だけに用いられる。iは[i][i][i]の三つの音を表す。iouとueiは前に声母がないときはそれぞれyou-weï,前に声母があるときはそれぞれyü-wü-iとつづる。uenは前に声母がないときはwen,前に声母があるときはuenとつづる。注4、①「バ・ダ」などは原音では濁音ではなくて無気音の消音。「バ・ター」などは有気音。②原音はすべて1音節なので、原音に近い発音するには明らかに一語に発音する必要がある。③「ルース」「ルーン」は韻尾-angの区別を便宜的に示したものである。

Memo

中国字形照合表

本表では原音の簡略化されたもの、字形の一部分だけが変更されたもの、簡略化されたもの、字形の一部分だけが変更されたもの、簡略化されたもの、字形の一部分だけが変更されたもの...

Table of Chinese characters with simplified forms and annotations. Columns include characters like 爱(愛), 带(帶), 过(過), 乐(樂), 买(買), 杀(殺), 寻(尋), etc. Includes a section for 偏旁に用いる簡化文字一覽.

新旧字形对照表

Table comparing old and new Chinese characters. Columns include 旧, 新, 例, 旧, 新, 例, 旧, 新, 例, 旧, 新, 例. Examples include 吕, 莒, 直, 值, 植, etc.

部首索引早見表

1画 丶 (一) (㇀) 一 (一) 丨 (丨) 乙 (乙) (㇃) 丨 (丨) (丨)	口 (口) 冫 (阜) 左 阝 (邑) 右 冫 (冫) 刀 力 (力) 了	川 彳 →行 夕 夂 (夂) (夂) 彳 →犬 犭 (食會食) 廾 (廾) (廾) 尸 弓 己 (巳) (巳) 屮 (屮) (屮) 小 (小) (小) 女 勹 (易) 馬 (馬) 子 彡 (彡) 纟 (系) (纟)	木 支 (支) 犬 →犭 夕 车 (車) 戈 比 (比) 瓦 (瓦) 牙 (牙) 止 (止) 支 (支) 日 (日) 貝 (貝) 見 (見) 父 (父) 爻 (爻) 牛 (牛) 气 手 (手) →扌 毛 夂 (長) 尸 (兩) (兩) 片 斤 (斤) 月 (月) →肉 氏 (氏) (氏) 欠 (欠) 風 (風) 夂 (夂) 母 (母) 水 (水) →氵
2画 ㇇ (ハ) (ハ) ㇇ (ニ) (ニ) ㇇ (ミ) (ミ) ㇇ (言) (言) 二 (二) 十 (十) 厂 冂 (冂) 卜 (卜) 冂 (冂) 冂 (冂) →刀 八 (八) 人 (人) →亻 一 →人 ㇇ (㇇) 冂 (冂) 几 (几) 儿 (儿) 匕 (匕) ㇇ (㇇) 又 (又) 夂 (夂) 彡 (彡)	3画 彳 →水 ㇇ →心 冂 →穴 冂 (冂) 千 (千) 土 (土) 士 工 (工) 艹 (艹) (艹) 大 (大) 升 (升) 尢 (尢) 寸 ㇇ →戈 扌 →手 冂 (冂) 冂 (冂) 冂 (冂) 冂 (冂) 冂 (冂)	4画 火 →火 斗 火 →火 文 (文) 方 心 (心) →心 户 (户) 示 (示) 王 (王) 王 (王) 老 →老	

注：日本字体の主なもの〔 〕内に、間違ひやすい部首はその下に矢印で参照させた。

5画 巛 (巛) 宀 (宀) 立 疒 玄 (玄) 衤 →衣 夂 (夂) 艹 (艹) 甘 石 龍 (龍) 业 (业) 目 (目) 田 皿 肉 钅 (金) 矢 禾 白 瓜 (瓜) 鳥 (鳥) 用 皮 彡 (彡) 豕 (豕) 豕 (豕) 豕 (豕) 豕 (豕)	衣 (衣) →衤 未 (未) 耳 (耳) 老 臣 西 (西) 而 頁 (頁) 至 (至) 虎 虫 肉 (肉) →月 舌 日 竹 (竹) 自 血 (血) 行 舟 (舟) 舛 (舛) 色 羽 (羽) 隹 (隹) 艹 (艹) 7画 辛 (辛) [言→讠] 麥 (麥) 走 赤 豆 [車→车]	酉 (酉) 辰 (辰) 豕 (豕) 鹵 (鹵) [貝→贝] [見→见] 里 足 (足) [邑→阝]	[易→彳] [韋→韦] 骨 (骨) 香 鬼 (鬼) [風→风] [飛→飞] 10画 鬲 (鬲) 彭 [馬→马] [豕→豕] [骨→骨] [鬍→彳] [鬼→鬼] [高→高]
𠂇 (𠂇) 𠂇 (𠂇) 𠂇 (𠂇) 𠂇 (𠂇) 𠂇 (𠂇) 𠂇 (𠂇) 𠂇 (𠂇) 𠂇 (𠂇) 𠂇 (𠂇) 𠂇 (𠂇) 𠂇 (𠂇) 𠂇 (𠂇) 𠂇 (𠂇) 𠂇 (𠂇) 𠂇 (𠂇) 𠂇 (𠂇) 𠂇 (𠂇) 𠂇 (𠂇) 𠂇 (𠂇)	彳 →水 ㇇ →心 冂 →穴 冂 (冂) 千 (千) 土 (土) 士 工 (工) 艹 (艹) (艹) 大 (大) 升 (升) 尢 (尢) 寸 ㇇ →戈 扌 →手 冂 (冂) 冂 (冂) 冂 (冂) 冂 (冂) 冂 (冂)	8画 青 (青) 雨 (雨) [長→长] 非 (非) [齊→齐] 齒 (齒) [門→门] 黽 (黽) [食→飠] [金→钅] 佳 (佳) [阜→阝]	11画 麻 (麻) 鹿 (鹿) 黃 (黃) [黑→黑] [鳥→鸟] [魚→鱼] [龜→龟] 12画~ 黠 (黑) 鼎 黍 [齒→齿] 鼠 (鼠) [黽→龟] 鼻 (鼻) [龍→龙] [彳→人]

中国語拼音(ピン)-カタカナ対照表

拼音字母	カタカナ	拼音字母	カタカナ	拼音字母	カタカナ	拼音字母	カタカナ
a	ア	cuan	ツワン	gou	ゴウ	keng	コン
ai	アイ	cui	ツワイ	gu	グ	kong	コン
an	アン	cun	ツワン	gua	グア	kou	コウ
ang	アング	cuo	ツオ	guai	グアイ	ku	ク
ao	アオ	da	ダイ	guan	グワン	kua	クア
ba	バ	dai	ダイ	guang	グワング	kuai	クアイ
bai	バイ	dang	ダング	gun	グン	kuang	クワング
ban	バン	dang	ダング	gun	グン	kuang	クワング
bang	バング	dao	ダオ	guo	グオ	kui	クイ
bao	バオ	de	デ	ha	ハ	kun	クン
bei	バイ	dei	ダイ	hai	ハイ	kuo	クオ
ben	ベン	den	デン	han	ハン	lan	ラン
beng	ベング	deng	Deng	hang	ハン	lang	ラン
bi	ビ	di	ダイ	hao	ハオ	lian	リェン
bian	ビェン	dia	ディア	he	ヘ	liang	リェン
biao	ビャオ	dian	ディェン	hei	ヘイ	lu	ル
bie	ビエ	diao	ディアウ	hen	ヘン	ling	リン
bin	ビン	die	ディエ	heng	ヘン	liu	リウ
bing	ビング	diao	ディアウ	hm	フム	long	ロン
bo	ボ	ding	ディン	hng	フン	lou	ロウ
bu	ブ	dong	ドン	hong	ホン	lia	リア
ca	ツァ	dou	ドウ	hou	ハウ	lian	リェン
cai	ツァイ	du	ドウ	hu	フ	liang	リェン
can	ツァン	duan	デュェン	hua	フア	liao	リェン
cao	ツァオ	dui	デュイ	huai	フアイ	lie	リエ
ce	ツァエ	duo	デュオ	huan	フワン	lin	リン
cen	ツァン	duo	デュオ	huang	フワング	ling	リン
ceng	ツァン	e	エ	hui	フイ	liu	リウ
cha	チャ	e	エ	hun	フン	lo	ロ
chai	チャイ	ei	エイ	huo	フオ	long	ロン
chan	チャン	en	エン	ji	ジ	lou	ロウ
chang	チャング	eng	エン	jia	ジァ	lu	ル
chao	チャウ	er	エ	jian	ジァン	lu	ル
che	チャエ	fa	ファ	jiang	ジァング	luan	ルァン
chen	チャェン	fan	ファン	jiao	ジァウ	luan	ルァン
cheng	チャェン	fang	ファン	jie	ジエ	luan	ルァン
chi	チ	fei	フェイ	jin	ジン	luan	ルァン
chong	チュワン	fen	フェン	jiu	ジウ	luo	ルオ
chou	チュウ	feng	フェン	ju	ジュ	ma	マ
chua	チュア	fo	フオ	ju	ジュ	mai	マイ
chuai	チュアイ	fou	フオウ	juan	ジュェン	man	マン
chuang	チュワン	fu	フ	jue	ジュエ	mao	マオ
chui	チュイ	gai	ガイ	jun	ジュン	me	メ
chun	チュン	gan	ガン	ka	カ	mei	メイ
chuo	チュオ	gang	ガン	kai	カイ	men	メン
ci	ツィ	gao	ガウ	kan	カン	meng	モン
cong	ツワン	ge	ゲ	kang	カン	mian	ミアン
cou	ツォウ	gei	ゲイ	ke	ケ	miao	ミアオ
cu	ツ	gen	ゲン	ke	ケ	mie	ミエ
		gong	ゴン	kei	ケイ	min	ミン
		gong	ゴン	ken	ケン		

部首索引早見表(中日辞典)

中国語ピンイン-カタカナ対照表(中日辞典)

注：中国語の音節は400余りあり、変化に富んだものである。したがって、ここに示した日本語の50音節によるカタカナ表記は、あくまでも便宜的なものにする。加えて、実際に発音するときは、母音の上に1声から4声までのトーンピッチ(四声)を付して発音する。以下、カタカナ表記の発音上の注意点を掲げる。①「バ」・「プ」などは無声母である。カタカナ表記に影響されて2音節に分けられないようにする。②「シ」・「ン」は韻尾「-n」・「-ng」の区別である。③「部」shao[シャオ]とxiao[シャウ]など、語頭のカナ表記が同音になったものがあるが、中国の音ははっきり異なる。j, q, x, l などの舌面音に対し、zh, ch, sh, r の系列は舌先をくぐり奥へ寄せた舌音である。

日中字形対照表

ア	縁	楽	協	傑	壘	車
亜	才	掛	強	潔	サ	捨
愛	汚	掛	強	潔	サ	捨
圧	汚	卷	郷	見	查	種
イ	応	卷	郷	見	才	収
围	桜	奸	橋	県	才	収
為	億	換	競	険	災	臭
異	力	敢	響	憲	採	習
偉	華	敢	業	憲	採	習
逸	渦	欢	業	顯	歳	衆
陰	渦	漢	極	嚴	際	醜
隱	過	還	勤	コ	榨	従
韻	箇	願	緊	個	冊	洪
ウ	画	キ	ク	壺	殺	渥
烏	臥	気	具	誇	殺	獸
運	開	器	窪	顧	雑	肅
雲	階	龜	勳	吳	産	術
工	塊	棄	ケ	後	傘	準
栄	壊	機	惠	護	賛	処
詠	壞	義	経	効	シ	書
衛	貝	戲	啓	岡	師	将
煙	凱	擬	慶	鉦	齒	称
塩	角	喫	鷄	構	児	勝
厭	隔	宮	芸	興	時	焼
	確	窮	劇	講	識	傷
	獲	拳	擊	黒	質	奨
	獲	魚	決	骨	写	償
						乗

注：日本の漢字(左)と中国の漢字(右)で、著しく字形の違うもの、間違いやすいものの代表例323を、50音順に比較した。

場	節	对	テ	馬	へ	滅	呂
場	專	带	通	拜	幣	網	虜
昼	戰	隊	適	売	頁	網	虜
疊	战	队	适	買	頁	門	療
繩	箋	態	敵	発	辺	ヤ	疗
讓	錢	託	徹	發	变	爺	輛
燭	銭	託	徹	髮	変	爷	糧
職	線	濁	伝	髮	ホ	訳	隣
進	選	達	電	範	歩	薬	臨
審	ソ	奪	ト	盤	補	ユ	臨
親	礎	单	東	盤	舗	郵	ル
尋	蘇	团	島	ヒ	包	遊	涙
塵	荘	壇	頭	飛	包	ヨ	墨
ス	倉	チ	動	飛	砲	与	全
凶	搜	恥	導	備	報	与	類
帥	掃	遅	德	微	報	揺	レ
醉	喪	着	ナ・ニ	筆	豊	葉	靈
髓	層	貯	難	姫	撲	陽	嶺
趨	総	吊	認	氷	マ・ミ	様	麗
セ	騷	庁	ネ・ノ	標	毎	養	曆
齊	象	長	寧	浜	満	ヲ	歴
聖	蔵	彫	熱	フ	脈	賴	煉
製	臟	鳥	熱	膚	ム	覽	ロ・ワ
跡	孫	聽	農	風	務	離	勞
積	夕	直	農	復	無	陸	蜡
積	馱	沈	八	復	夢	隆	錄
撮				佛	メ・モ		論
				奮			彎

こんなメッセージが出たら…

本機を使用中に表示されるメッセージと対処方法について記載します。

操作	メッセージ	考えられる原因	対処方法	参照ページ
	電池が消耗しています	電池が消耗している	新しい電池に交換してください。	194
辞典機能	候補が多すぎます 1000件だけ表示します	入力したつづりにあてはまる言葉が多すぎて、すべてを表示することができない	候補を絞り込むために、検索文字を追加してください。	使っている辞典／モードの各ページ
	候補が多すぎます	入力したつづりにあてはまる言葉が多すぎて、すべてを表示することができない	候補を絞り込むために、検索文字を追加してください。	
	候補が500件を超えています	入力したつづりにあてはまる言葉が多すぎる	候補を絞り込むために、検索文字を追加してください。	
	該当する候補がありません*	入力したつづりにあてはまる言葉や検索条件にあてはまる漢字が見つからない	つづりを入力し直してください。	
	入りに間違いがあります*	入力したつづりが誤っている	つづりを修正してください。	
	電池が消耗していますので単語の発音はできません	電池が消耗している	検索条件を入力し直してください。	194
ジャンプサーチ	ジャンプする単語がありません*	ジャンプサーチできる言葉がデータ画面にない	ジャンプサーチはできません。	119
	これ以上ジャンプできません*	連続でジャンプできる制限数を超えた	ジャンプサーチを終了し、直接言葉を入力して調べてください。	119
	ジャンプできません*	ジャンプ先に選んだ辞典／モードでは調べることができない言葉／文字を調べようとした	•調べる言葉／文字を変更してください。 •ジャンプ先の辞典／モードを変更してください。	119
	該当する候補がありません*	調べようとした言葉／文字がジャンプ先に選んだ辞典／モードの中になかった	•調べる言葉／文字を変更してください。 •ジャンプ先の辞典／モードを変更してください。	119

*メッセージが表示された後、もとの画面に戻ります。

操作	メッセージ	考えられる原因	対処方法	参照ページ	
成句・複合語機能	成句・複合語がありません* (または)成句がありません	成句・複合語アイコンが表示されていないときに、 成句・複合語 を押ししてしまった	成句・複合語アイコンが表示されていないときは、成句・複合語機能は使えません。	73	
用例機能	画面上に用例解説がありません* (または)画面上に用例がありません	用例アイコン、または解説アイコンが1つも表示されていないときに、 用例解説 を押ししてしまった	用例アイコン、解説アイコンが表示されていないときは、用例・解説機能は使えません。	74 86	
単語	これ以上登録できません	単語帳に登録できる制限数を超えた	単語帳に登録されている不要な言葉を削除してから、もう一度登録を行ってください。	128 124	
-		データに異常が発生していませんか? ○はい ●いいえ 選んで決定キーを押して下さい	静電気の影響や強い衝撃などが加わった	●「いいえ」になっていることを確認して 戻る/戻る を押してください。 このメッセージが表示される時は、正常な状態ではありません。使用を中止して、呼び出すことのできるデータ内容を確認し、必要に応じて控えを取った後、初期化操作をしてください。 初期化操作をするには、いったん電源をOFFにしたあと再度電源を入れてください。左記のメッセージが再度表示されるので、 戻る を押して ●はい の状態にして 戻る/戻る を押してください。 初期化操作をすると正常に使えるようになりますが、記憶されているデータ(ヒストリーの内容、単語のメモリー、単語帳の登録データなど)はすべて消えてしまいます。初期化操作後は、控えにおいてデータを登録しなおしてください。 左記の原因に相当しないときは電源を切り、点検のため、最寄りのカシオテクニクスサービスステーションにお問い合わせください。	-
-	重大な問題が発生した恐れがあります 取扱説明書をご確認の上、最寄りのサービスステーションにご連絡下さい	静電気の影響や強い衝撃などが加わった	取扱説明書等に記載のカシオテクニクスサービスステーションにお問い合わせください。なお、 戻る/戻る を押すと使用できる状態になりますが、ヒストリーや単語帳にデータを保存/登録することはできません。	208	

*メッセージが表示された後、もとの画面に戻ります。

こんな症状がおこったら…

本機の動きがおかしいときは、まず「アルカリ乾電池を使用している」か、ご確認ください。

次に、下の表を参考に対処してください。

	状態	考えられる原因	対処方法	参照ページ
電源	電源がONできない	電池が消耗している	電池を交換してください。	194
	ちょっと目を離れたスキに電源がOFFになってしまう	オートパワーオフ機能により電源OFFになった	電源をONにしてください。	27
動作	急に表示画面が消えてしまう	電池が消耗している	電池を交換してください。	194
	急にコントラスト設定画面になってしまう	電池が消耗している	電池を交換してください。	194
	スピーカから発音が聞こえない	音量が適切でない	音量を調整してください。	29
発音	イヤホンから発音が聞こえない	音声出力切換スイッチが「EARPHONE」側になっている	「SPEAKER」側にしてください。	28
		音量が適切でない	音量を調整してください。	29
		音声出力切換スイッチが「SPEAKER」側になっている	「EARPHONE」側にしてください。	28
		イヤホンが正しく接続されていない	ジャックに正しく奥まで差し込まれているか確認してください。	28

リセットするときは

静電気の影響などにより、動きがおかしくなったり、操作を受けつけなくなったりすることがあります。このようなときはリセットを行ってください。

■大切！リセットについて

- 必ず電源を切ってから、リセットしてください。電源を切らずにリセットすると、ヒストリーや設定などの情報が消えてしまいます。
- リセットボタンを押すものに、つまようじや鉛筆など、先端の折れやすいものを使わないでください。故障の原因になります。

- 1 **ON/OFF** を押して、電源を切ります。
- 2 本体裏面にあるリセットボタンを、シャープペンシル(芯を出さない状態)など先の細い棒のようなもので押します。
- 3 本機を開け、**◀**または**▶**を押して画面の明るさを調整します。
- 4 **訳/決定/発音**を押します。

リセットが完了し、英英辞典の最初の画面になります。

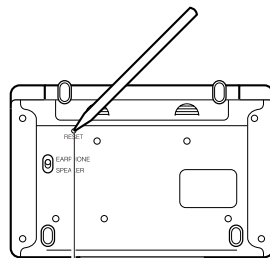

リセットボタン

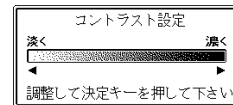

電池を取り換えたいときは

画面に「電池が消耗しています」と表示されたときは、なるべく早く電池を交換してください。

表示されなくても、1年に1度は必ず電池交換をしてください。

■大切！電池を交換する前に

- 必ず電源を切ってから、電池交換をしてください。電源を切らずに電池を交換すると、ヒストリーや設定などの情報が消えてしまいます。
- 新しく入れる電池は必ず2本とも新品のものを使ってください。
- 必ずアルカリ単4形乾電池をご使用ください。マンガン乾電池では、電池寿命が著しく短くなったり、誤動作を起こすことがあります。

- 1 新品のアルカリ単4形乾電池2本を用意します。
- 2 **ON/OFF** を押して、電源を切ります。
- 3 電池ボタンを、2カ所の 部分を押しながら矢印の方向へスライドさせて、取り外します。

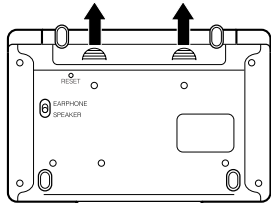

- 4 電池収納部から古い電池を取り出し、新しい電池をセットします。

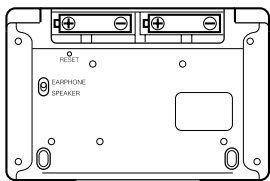

- 5 電池ボタンを取り付け、中央部分に指をかけて、本機を開けます。

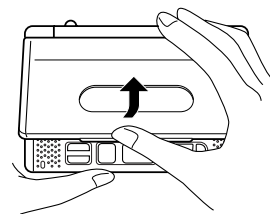

- 6 コントラスト設定画面が表示されます。必要に応じて、**◀**または**▶**を押して、明るさを調整します。

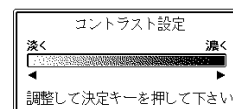

- 7 **訳/決定/発音**を押します。

電池交換が完了し、英英辞典の最初の画面が表示されます。



- 次のときは、リセットを行ってください。リセットについて▶▶193ページ
- ・手順6でコントラスト設定画面にならないとき
- ・手順7で英英辞典の最初の画面にならないとき

電池の取り扱い上の注意

⚠ 危険

アルカリ電池について

アルカリ電池からもれた液が目に入ったときは、すぐに次の処置を行ってください。

1. 目をこすらずにすぐきれいな水で洗い流す。
2. ただちに医師の治療を受ける。
そのままにしておくと失明の原因となります。

⚠ 警告

電池について

電池は使いかたを誤ると液もれによる周囲の汚損や、破裂による火災・けがの原因となります。次のことは必ずお守りください。

- 分解しない、ショートさせない
- 加熱しない、火の中に投入しない
- 新しい電池と古い電池を混ぜて使用しない
- 種類の違う電池を混ぜて使用しない



⚠ 警告

電池について

- 充電しない
- 極性(＋と－の向き)に注意して正しく入れる

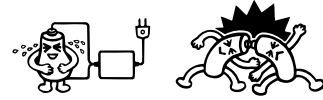

⚠ 注意

電池について

電池は使いかたを誤ると液もれによる周囲の汚損や、破裂による火災・けがの原因となることがあります。次のことは必ずお守りください。

- 本機で指定されている電池以外は使用しない
- 長時間使用しないときは、本機から電池を取り出しておく

ローマ字／かな対応表

ローマ字かな入力で入力するときの、つづりかたの一覧です。

あ行	あ	い	う	え	お
	A	I	U	E	O
か行	か	き	く	け	こ
	KA	KI	KU	KE	KO
	CA		CU		CO
			QU		
が行	が	ぎ	ぐ	げ	ご
	GA	GI	GU	GE	GO
さ行	さ	し	す	せ	そ
	SA	SI	SU	SE	SO
		SHI			
ざ行	ざ	じ	ず	ぜ	ぞ
	ZA	ZI	ZU	ZE	ZO
		JI			
た行	た	ち	つ	て	と
	TA	TI	TU	TE	TO
		CHI	TSU		
だ行	だ	ぢ	づ	で	ど
	DA	DI	DU	DE	DO
な行	な	に	ぬ	ね	の
	NA	NI	NU	NE	NO
は行	は	ひ	ふ	へ	ほ
	HA	HI	HU	HE	HO
			FU		
ば行	ば	び	ぶ	べ	ぼ
	BA	BI	BU	BE	BO
ぱ行	ぱ	ぴ	ぷ	ぺ	ぽ
	PA	PI	PU	PE	PO
ま行	ま	み	む	め	も
	MA	MI	MU	ME	MO

や行	や		ゆ	いえ	よ
	YA		YU	YE	YO
ら行	ら	り	る	れ	ろ
	RA	RI	RU	RE	RO
	LA	LI	LU	LE	LO
わ行	わ	ゐ	う	ゑ	を
	WA	WI	WU	WE	WO
ん	NN	N+子音	MP+母音	MB+母音	

あ行	あ	い	う	え	お
	XA	XI	XU	XE	XO
	[シフト]A	[シフト]I	[シフト]U	[シフト]E	[シフト]O
や行	や		ゆ		よ
	XYA		XYU		XYO
	Y[シフト]A		Y[シフト]U		Y[シフト]O
っ	XTU	XTSU	子音+子音	T[シフト]U	
	LTU	TCH		TS[シフト]U	
わ	XWA	W[シフト]A			

きゃ行	きゃ	きい	きゅ	きえ	きょ
	KYA	KYI	KYU	KYE	KYO
ぎゃ行	ぎゃ	ぎい	ぎゅ	ぎえ	ぎょ
	GYA	GYI	GYU	GYE	GYO
くぁ行	くぁ	くい		くえ	くお
	QA	QI		QE	QO
くわ行	くわ	くい	くう	くえ	くお
	KWA	KWI	KWU	KWE	KWO
	QWA				
ぐわ行	ぐわ	ぐい	ぐう	ぐえ	ぐお
	GWA	GWI	GWU	GWE	GWO
しゃ行	しゃ		しゅ	しえ	しょ
	SYA		SYU	SYE	SYO
	SHA		SHU	SHE	SHO
じゃ行	じゃ	じい	じゅ	じえ	じょ
	ZYA	ZYI	ZYU	ZYE	ZYO
	JA		JU	JE	JO
	JYA	JYI	JYU	JYE	JYO

ちゃ行	ちゃ	ちい	ちゆ	ちえ	ちよ
	TYA	TYI	TYU	TYE	TYO
	CYA	CYI	CYU	CYE	CYO
ぢゃ行	ぢゃ	ぢい	ぢゆ	ぢえ	ぢよ
	DYA	DYI	DYU	DYE	DYO
	CHA	CHI	CHU	CHE	CHO
つぁ行	つぁ	つい		つえ	つお
	TSA	TSI		TSE	TSO
てゃ行	てゃ	てい	てゆ	てえ	てよ
	THA	THI	THU	THE	THO
でゃ行	でゃ	でい	でゆ	でえ	でよ
	DHA	DHI	DHU	DHE	DHO
とぅ			TWU		
どぅ			DWU		
にゃ行	にゃ	にい	にゆ	にえ	によ
	NYA	NYI	NYU	NYE	NYO
ひゃ行	ひゃ	ひい	ひゆ	ひえ	ひよ
	HYA	HYI	HYU	HYE	HYO
びゃ行	びゃ	びい	びゆ	びえ	びよ
	BYA	BYI	BYU	BYE	BYO
ぴゃ行	ぴゃ	ぴい	ぴゆ	ぴえ	ぴよ
	PYA	PYI	PYU	PYE	PYO
ふぁ行	ふぁ	ふい		ふえ	ふお
	FA	FI		FE	FO
ふゃ行	ふゃ	ふい	ふゆ	ふえ	ふよ
	FYA	FYI	FYU	FYE	FYO
みゃ行	みゃ	みい	みゆ	みえ	みよ
	MYA	MYI	MYU	MYE	MYO
りゃ行	りゃ	りい	りゆ	りえ	りよ
	RYA	RYI	RYU	RYE	RYO
	LYA	LYI	LYU	LYE	LYO
うぁ行	うぁ	うい	う	うえ	うお
	VA	VI	VU	VE	VO
ぶゃ行	ぶゃ	ぶい	ぶゆ	ぶえ	ぶよ
	VYA	VYI	VYU	VYE	VYO

仕様

製品

- 型式：XD-L7350

機能

- 広辞苑／逆引き広辞苑（約230,000項目収録）
- 英英辞典（約84,000語収録）
- 漢和辞典（6,355親字収録）
 - ・ 熟語（約45,000語収録）
- ジーニアス英和大辞典（約255,000語収録）
- ジーニアス和英辞典（約82,000語収録）
- パソコン用語事典（約4,100項目収録）
 - ※ 最新「デジタルAV用語集」、「デジタルカメラ用語集」を含む
- アクティベータ（866キーワード収録）
- ロジェンソーラス（約250,000語収録）
- 英会話とっさのひとこと辞典（約8,000例文収録）
- カタカナ語新辞典（約12,000語収録）
 - ・ 略語検索（約1,400語収録）
- 英語類語辞典（約21,000語収録）
- 中日辞典（約85,000語・約13,000親字収録）
 - ・ 音声対応（親字：収録しているすべての親字／熟語：約1,300語）
- 日中辞典（約83,000語収録）
- 中国語自由自在（会話集）（約2,300例文収録）
 - ・ 音声対応（収録しているすべての例文）
- 電卓（12桁・四則演算・四則定数計算・独立メモリー計算・混合計算）
 - ※ 小数点は、上位桁優先のフローティング（浮動）方式
 - ※ メモリー内容は、常時表示

基本仕様

- 表示：320×240フルドットマトリックス液晶表示
- 消費電力：0.6W
- 電源および電池寿命（使用温度20℃／音量「中間」の場合）：アルカリ単4形乾電池2本
LRO3（AM4）：
 - ・ 英和辞典の訳表示画面で連続放置時
……………約135時間
 - ・ 入力・検索4分間／訳表示画面55分間表示／スピーカーで1分音声出力を繰り返したとき ……約100時間
 - ・ スピーカーで音声出力を繰り返したとき
……………約25時間
 - ・ イヤホンで音声出力を繰り返したとき
……………約35時間
- ※ 電池寿命は、使用環境や使用方法（音量や音声出力の使用回数）などにより変動します。
- オートパワーオフ機能：約3分・6分・10分・15分・30分・45分の6種類から設定可能
- レジューム機能：電源OFFした時点までの画面やデータを保持
- 使用温度範囲：0℃～40℃
- 大きさ：閉じたとき＝幅144.5×奥行き97.5×厚さ11.8mm（最薄部：足、マイパネル除く）
- 重さ：約250g（電池込み、マイパネル除く）

さくいん

アルファベット・数字・記号

- APO設定 …… 135
- ? …… 40、41、59、75、98
- ～ …… 40、41、59、75、98

あ行

- アクティベータ …… 85
- アフターサービス …… 206
- アルファベットの入れかた …… 40
- 一覧(リスト) …… 35
- 一括検索 …… 137
- イヤホン …… 28
- 上書き …… 46
- 英英辞典 …… 58
- 英会話とっさのひとこと辞典 …… 89
- 英語類語辞典 …… 95
- 英単語ジャンプ …… 119
- 液晶画面 …… 23
- エラーメッセージ …… 190
- オートパワーオフ …… 27、135
- 音量調整ダイヤル …… 29

か行

- カーソル …… 26、44
- 解説 …… 74
- ガイド …… 36
- カタカナ語新辞典 …… 93
- カタカナの入れかた …… 37
- かなめくり入力 …… 38
- 画面の基本操作 …… 30
- 画面の濃淡を変える …… 136

- 慣用句検索 …… 50
- 漢和辞典 …… 64
- キー入力音設定 …… 135
- キーのなまえとはたらき …… 24
- キーボード …… 24
- キーボード設定 …… 136
- 逆引き広辞苑 …… 49
- 広辞苑 …… 47
- 小文字(拗音・促音)の入れかた …… 39
- コントラスト設定 …… 136

さ行

- 削除 …… 44
- ジーニアス英和大辞典 …… 72
- ジーニアス和英辞典 …… 80
- 辞典／モードキー …… 24、30
- 熟語(漢和) …… 71
- 熟語(中日) …… 107
- 仕様 …… 201
- 数字の入れかた …… 43
- スーパージャンプ …… 119
- ズーム …… 123
- すぐ出るサーチ …… 22、137
- スピーカー …… 28
- スペルチェック …… 61、77
- 成句 …… 73
- 成句検索(英英) …… 62
- 成句検索(英和) …… 78
- 設定 …… 134
- 総画数(漢和) …… 68
- 総画数(中日) …… 103

- 挿入…………… 45
- た行**
- 濁音の入れかた…………… 39
- 単語帳…………… 124
- 中国語自遊自在(会話集) …… 110
- 中国語の入れかた…………… 41
- 中日辞典…………… 96
- 長音の入れかた…………… 39
- 定数計算…………… 131
- データ…………… 5
- 電源…………… 27
- 電源を入れる…………… 27
- 電源を切る…………… 27
- 電卓…………… 130
- 電池の交換…………… 194
- 電池プタ …… 7、23、194
- な行**
- 日中辞典…………… 109
- 日本語の読み(中日) …… 100
- 入力(文字)…………… 37
- 濃淡…………… 136
- は行**
- パソコン用語事典…………… 81
- 半濁音の入れかた…………… 39
- ヒストリーサーチ…………… 116
- ヒストリー削除…………… 117
- ひらがなの入れかた …… 37
- ピンイン入力…………… 41
- 複合語…………… 73
- 複数辞書検索…………… 111
- 複数辞書例文検索…………… 113
- 部首…………… 66
- 部首の画数(漢和)…………… 66
- 部首の画数(中日)…………… 103
- 部品の読みサーチ(漢和) …… 64
- ブランクワードサーチ
…………… 59、75、98
- 分野別小辞典(広辞苑より) …… 53
- ページ送り…………… 34
- ま行**
- マイパネル(別売品)…………… 9
- メモリー計算…………… 132
- 文字キー…………… 26
- 文字サイズ…………… 122
- 文字の入れかた…………… 37
- 文字を消す…………… 44
- 文字を直す…………… 45
- や行**
- 用例(英和)…………… 74、86
- 用例(中日)…………… 108
- ら行**
- リセット…………… 193
- リセットボタン…………… 193
- 略語検索…………… 94
- 例文検索(アクティベータ) 87
- 例文検索(英英)…………… 63
- 例文検索(英和)…………… 79
- ローマ字かな入力…………… 37
- ロジェシソーラス…………… 88
- わ行**
- ワイルドカードサーチ
…………… 59、75、98