

PCP-90

プリン写ル

<年賀状イラスト集> はがきの文面作成 簡易説明書



イラスト集付属メモリーカード
の使い方 1ページ

元号を追加して年賀状作成
2ページ

自由に添え書きを作成して
年賀状作成 10ページ

イラスト集付属メモリーカードの使い方

1. **電源**を押して、電源を入れます。
2. 画面にトップメニューが表示されたら、メモリーカードをSDカード用（左下）挿入口に表面を上にして挿入してください。



表面

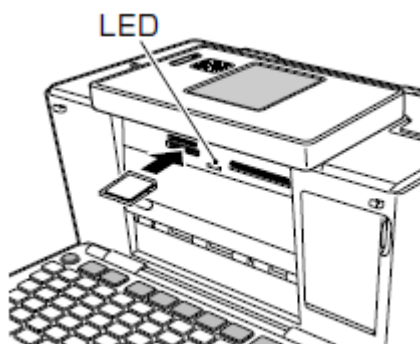

- ・メモリーカードが正しくセットされるとLEDが点灯します。

元号を追加して年賀状作成

作業の流れ

デザインを選ぶ

[3ページ](#)

「令和」の入力

[4ページ](#)

差出人の入力

[6ページ](#)

文面を印刷

[7ページ](#)

- 文面の登録 [8ページ](#)
- 文面の呼び出し [9ページ](#)

【印字例】



デザインを選ぶ

1. ▲▼◀▶で「文面」を選び、
決定 を押します。



2. ▲▼◀▶で「カードイラスト集」
を選び、決定 を押します。



3. ▲▼◀▶で「ねずみ・うし」を選
び、決定 を押します。

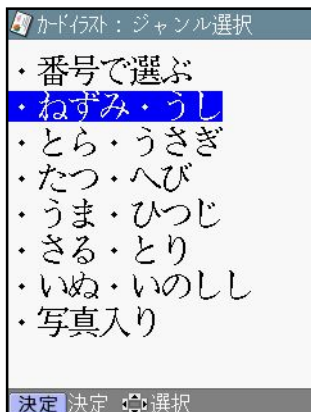

4. ▲▼◀▶で「デザイン」を選び、
決定 を押します。



5. 完成画面が表示されます。



「令和」の入力

1. **機能** を押します。



2. **▲▼◀▶** で「コメントの編集」を選び、**決定** を押します。

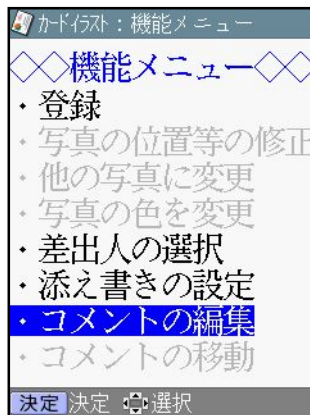

3. **▲▼◀▶** で「1」を選び、**決定** を押します。

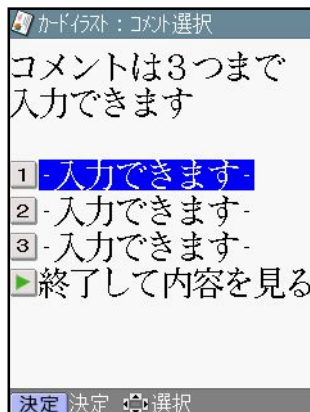

4. **▲▼◀▶** でコメントの「方向」と「サイズ」を選び、**決定** を押します。



5. 「令和〇〇年 元旦」を入力し、**決定** を押します。

※〇は年を入れてください

参考

「れいわ」と入力し **変換** を押しても変換されないときは「れい」、「わ」と1文字ずつ変換してください。

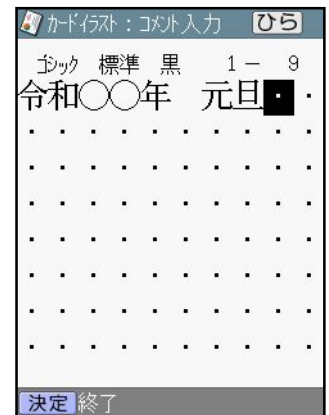

コメントの「文字色」「文字体」「フォント」を変更したい場合は、**機能** を押してください。

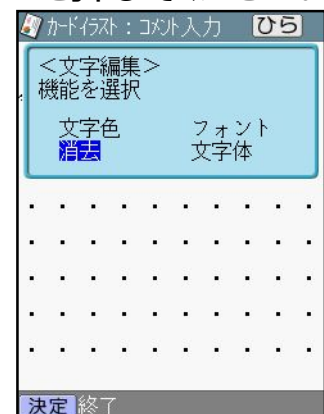

「令和」の入力 つづき

6. ◀▶ で「はい」を選び、**決定** を押します。

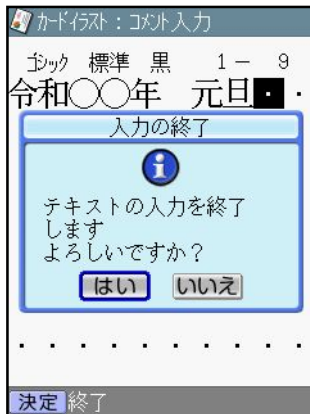

7. 青い枠がつきます。▲▼◀▶ で移動させ、位置が決まったら、**決定** を押します。



8. 完成画面が表示されます。



差出人の入力

1. **機能** を押します。
※差出人を文面に入れない方は
「文面を印刷」に進んでください



2. **▲▼◀▶** で「差出人の選択」を選び、**決定** を押します。

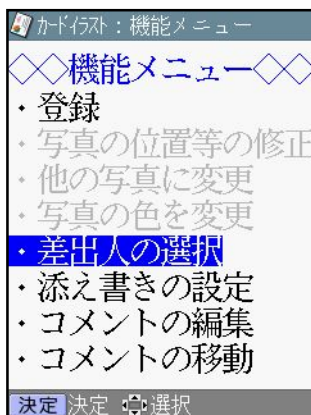

3. **▲▼◀▶** で差出人を選び、**決定** を押します。



4. 差出人内容表示が表示されます。
決定 を押します。

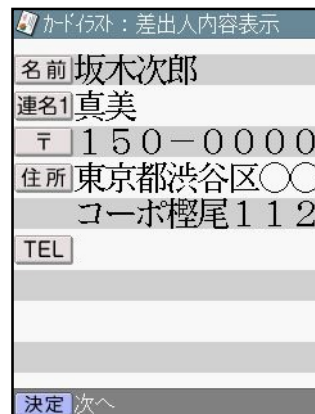

5. **▲▼◀▶** で差出人の「フォント」「文字色」「方向」を選び、**決定** を押します。

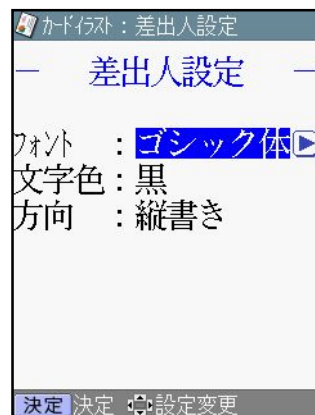

6. 青い枠がつかます。**▲▼◀▶** で移動させ、位置が決まったら
決定 を押します。

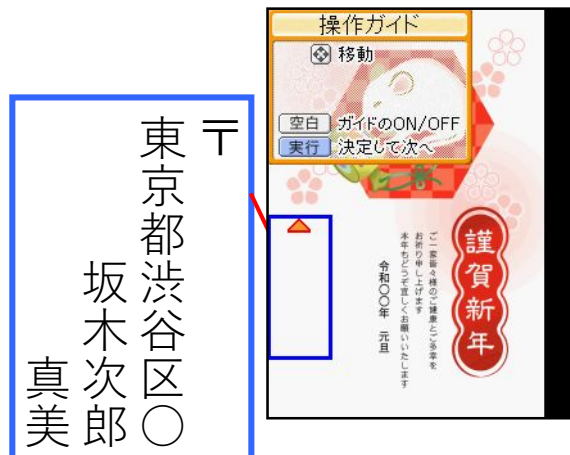

7. 完成画面が表示されます。



1. **印刷** を押します。



2. **▲▼◀▶** で印刷の「部数」「紙質」「印字タイプ」を選び、**印刷** を押します。

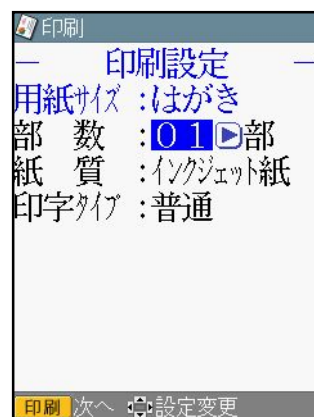

3. 用紙をセットし、排紙トレイを引き出してください。**決定**を押します。※はがきの印刷が始まります。

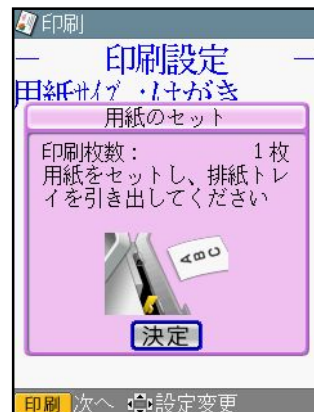

文面の登録

1. **機能** を押します。



2. **▲▼◀▶** で「登録」を選び、**決定** を押します。

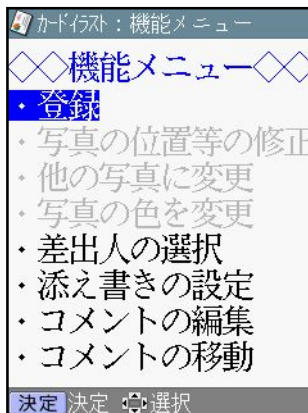

3. **▲▼◀▶** で「本体」を選び、**決定** を押します。

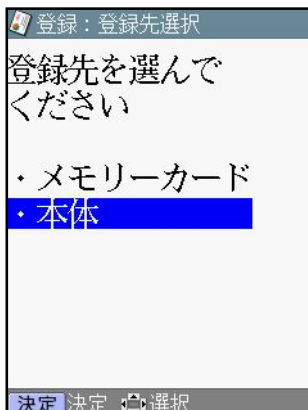

4. **◀▶** で「①」のファイルを選び、**決定** を押します。



文面の呼び出し

1. ▲▼◀▶で「文面」を選び、
決定を押します。



2. ▲▼◀▶で「作成物呼出」を選び、
決定を押します。



3. ▲▼◀▶で「本体」を選び、
決定を押します。

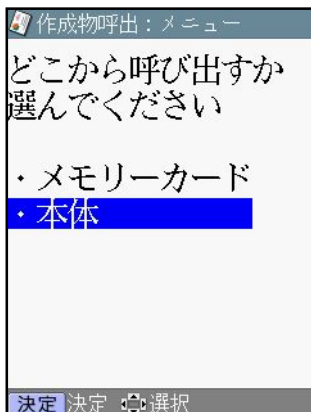

4. ◀▶で「①」のファイルを選び、
決定を押します。



自由に添え書きを作成して年賀状作成

作業の流れ

デザインを選ぶ

[11ページ](#)



添え書きを作成

[12ページ](#)



差出人の入力

[14ページ](#)



文面を印刷

[16ページ](#)

- 文面の登録 [17ページ](#)
- 文面の呼び出し [18ページ](#)

【印字例】



デザインを選ぶ

1. ▲▼◀▶で「文面」を選び、**決定**を押します。



4. ▲▼◀▶で「デザイン」を選び、**決定**を押します。



2. ▲▼◀▶で「カードイラスト集」を選び、**決定**を押します。



5. 完成画面が表示されます。次に添え書きを消しますので、**機能**を押します。



3. ▲▼◀▶で「ねずみ・うし」を選び、**決定**を押します。

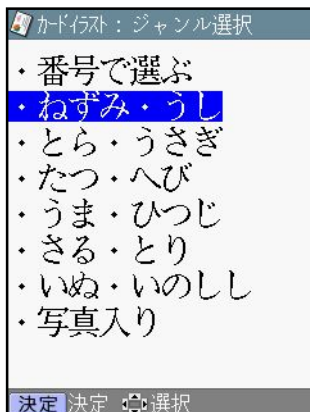

6. ▲▼◀▶で「添え書きの設定」を選び、**決定**を押します。

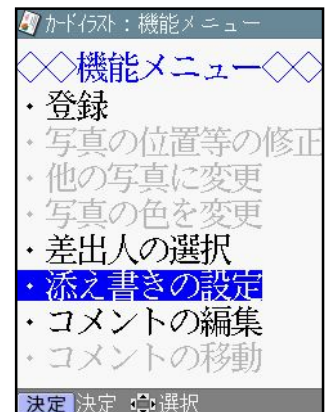

7. ▲▼◀▶で「添え書きなし」を選び、**決定**を押します。

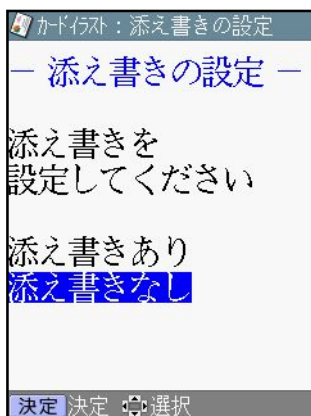

8. 添え書きがないデザインの完成画面が表示されます。

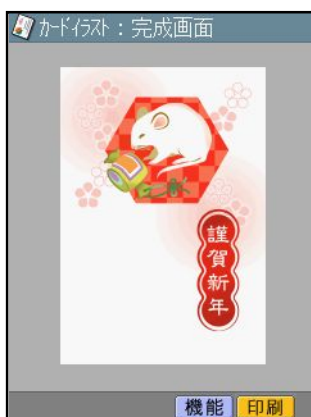

1. **機能**を押します。



2. ▲▼◀▶で「コメントの編集」を選び、**決定**を押します。

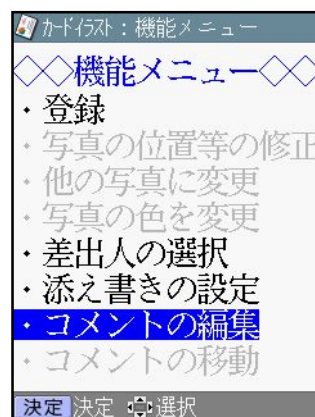

3. ▲▼◀▶で「1」を選び、**決定**を押します。

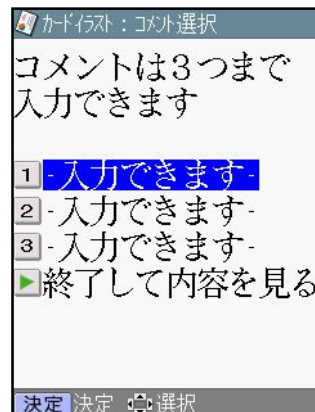

添え書きを作成 つづき

4. ▲▼◀▶でコメントの「方向」と「サイズ」を選び、**決定**を押します。

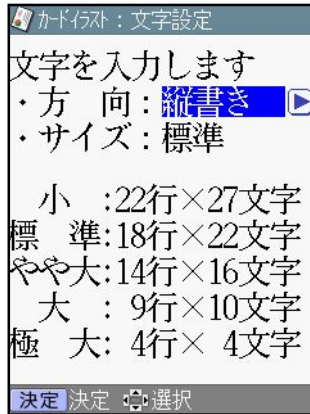

5. 文章を入力します。文章の入力が終わったら **決定** を押します。

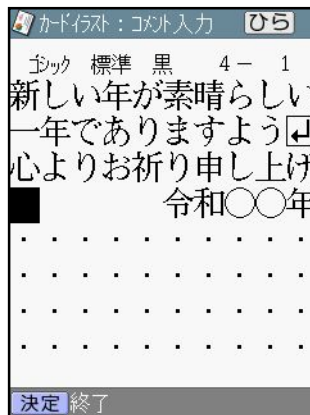

コメントの「文字色」「文字体」「フォント」を変更したい場合は、**機能** を押してください。

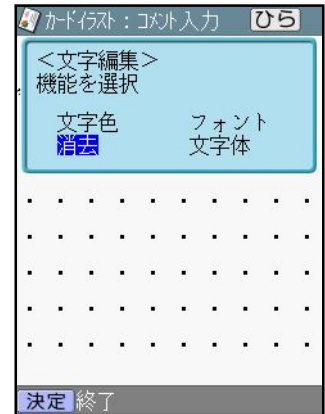

6. ◀▶で「はい」を選び、**決定** を押します。

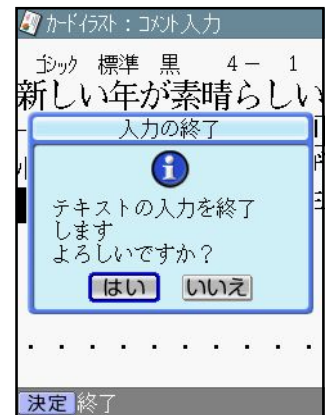

記入例：

新しい年が素晴らしい ◀
 一年でありますよう ◀
 心よりお祈り申し上げます ◀
 □□□□ 令和〇〇年 □元旦

○ : 年
 □ : 空白

7. 青い枠がつかます。▲▼◀▶で移動します。位置が決まったら **決定** を押します。



新しい年が素晴らしい
 一年でありますよう
 心よりお祈り申し上げます
 令和〇〇年 元旦

8. 完成画面が表示されます。



1. **機能** を押します。

※差出人を文面に入れない方は
[「文面を印刷」](#)に進んでください



2. **▲▼◀▶** で「差出人の選択」を選び、**決定** を押します。

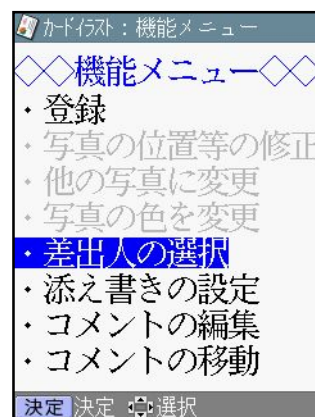

3. **▲▼◀▶** で差出人を選び、**決定** を押します。



差出人の設定

4. 差出人内容表示が表示されます。**決定**を押します。

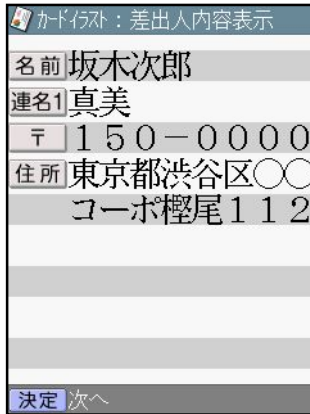

7. 完成画面が表示されます。



5. ▲▼◀▶で差出人の「フォント」「文字色」「方向」を選び、**決定**を押します。

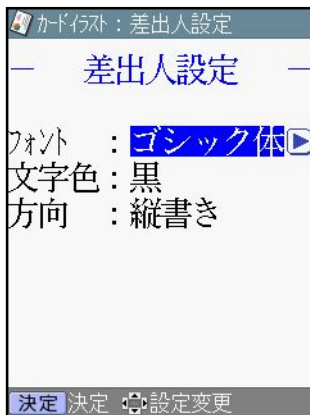

6. 青い枠がつかます。▲▼◀▶で移動させ、位置が決まったら**決定**を押します。

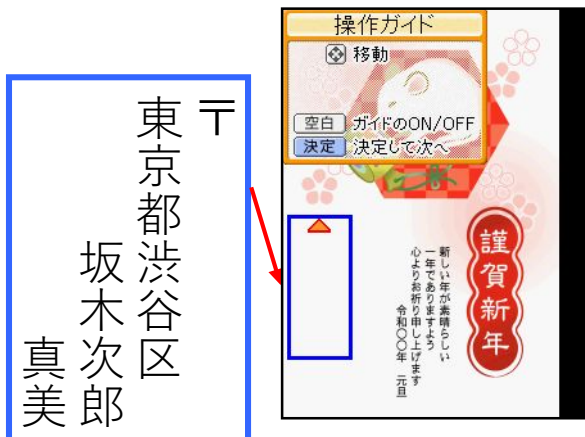

文面を印刷

1. **印刷** を押します。



2. **▲▼◀▶** で印刷の「部数」「紙質」「印字タイプ」を選び、**印刷** を押します。

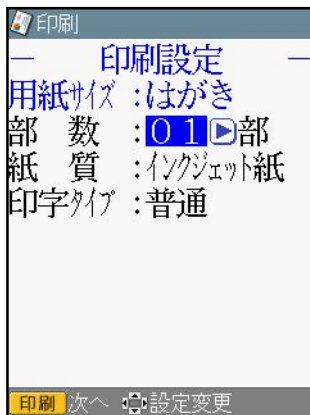

3. 用紙をセットし、排紙トレイを引き出してください。**決定** を押します。※はがきの印刷が始まります。

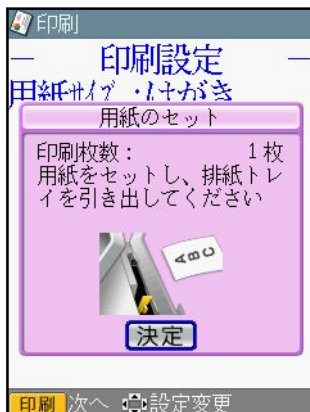

文面の登録

1. **機能** を押します。



2. **▲▼◀▶** で「登録」を選び、**決定** を押します。

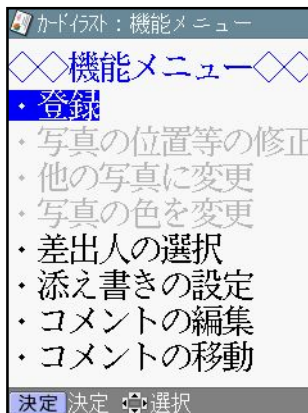

3. **▲▼◀▶** で「本体」を選び、**決定** を押します。

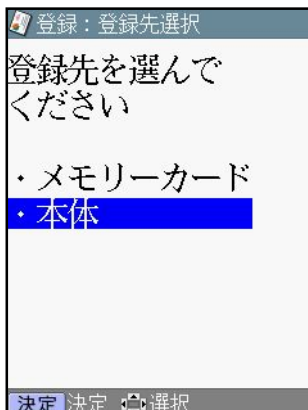

4. **◀▶** で「①」のファイルを選び、**決定** を押します。



文面の呼び出し

1. ▲▼◀▶で「文面」を選び、
決定を押します。



2. ▲▼◀▶で「作成物呼出」を選び、
決定を押します。



3. ▲▼◀▶で「本体」を選び、
決定を押します。

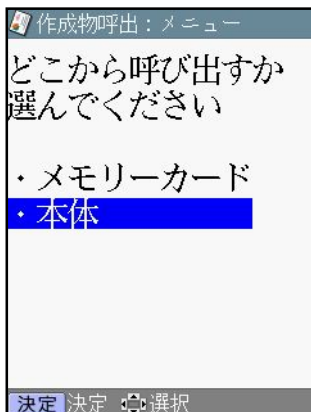

4. ◀▶で「①」のファイルを選び、
決定を押します。

