

# CASIO®

JA

# EX-word

電子辞書

## 取扱説明書

機種名 **XD-SG6850**

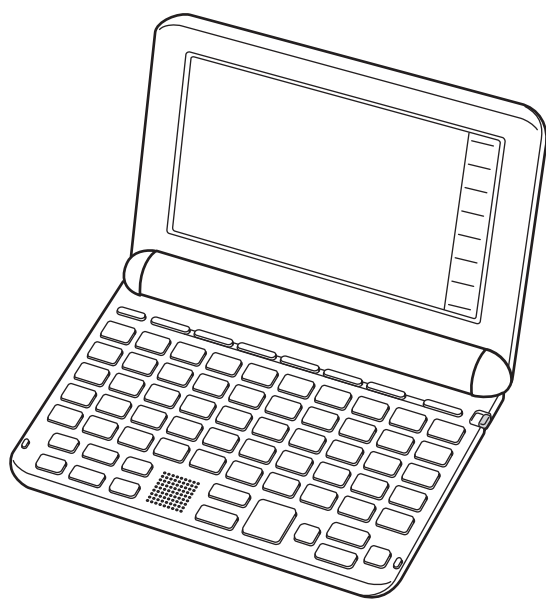

### ご使用になる前に

#### 辞書をひく〈基本編〉

辞書を選んでことばを調べる

#### 文字を入力する

キーボードやタッチペンを使う

#### 辞書をひく〈応用編〉

より詳しくことばを調べる

#### お役立ち機能を使う

音声機能や電卓などを使う

#### 収録辞典を使う

収録されている辞典を見る

#### お役立ち情報を見る

困ったときの対処方法などを見る

### 用語から探す（さくいん）

- ご使用の前に「安全上のご注意」をよくお読みの上、正しくお使いください。
- 本書は、お読みになった後も大切に保管してください。

# こんなことができます！

EX-word は電子辞書です。

さまざまなジャンルのコンテンツを豊富に収録し、学習に役立つ機能を搭載しています。

単語の意味を調べるだけでなく、写真やイラストで知識を広げたり、音声で理解を深めたり、アイデア探しや趣味・教養を高めることにもお使いいただけます。

## 知る

### 辞典を選んでことばを調べる

→ 28 ページ

- ことばの説明画面から、さらに熟語や解説などを見る

→ 83 ページ



### 同時に複数の辞典から調べる

→ 74 ページ



### 図や画像を元に調べる

→ 76 ページ

- 画面をタッチして操作することができる

→ 43 ページ

- 国語や英語、さらに生活や趣味にも役立つ辞典を搭載

→ 94 ページ

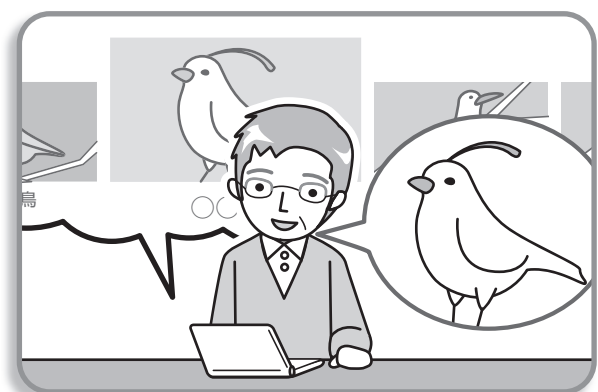

# 聞く

英単語の発音や、海外旅行で役立つ英会話を聞く  
→ 85 ページ



# 楽しむ

ゲーム感覚で脳を元気に

- 『脳のための毎日テスト』  
→ 140 ページ



毎日続けられる楽しい体操

- 『ひざちゃん体操』  
→ 117 ページ

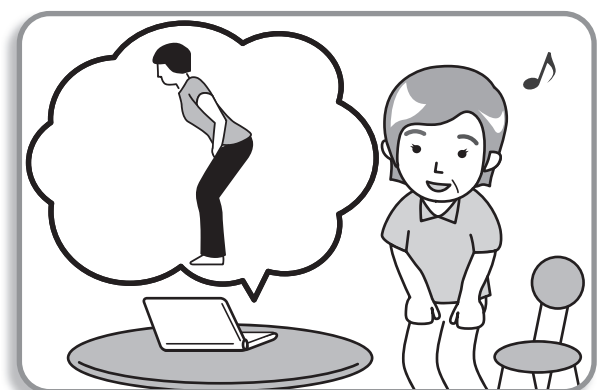

# 目次

こんなことができます！ .....	表紙の次
安全上のご注意 .....	6
使用上のご注意 .....	10
本書の記載について .....	14

## ご使用になる前に

付属品を確認してください .....	15
電池について .....	15
初めてお使いになるときは .....	17
1. 電池を入れる .....	17
2. 本機をリセットする .....	18
3. 電池の種類を設定する .....	18
電源を入れる・切る .....	20
電源を入れる .....	20
電源を切る .....	20
画面（液晶パネル）の明るさと電池残量について .....	21
各部の名称 .....	22
キーボード .....	23
タッチペンについて .....	24
その他の確認事項 .....	26
パネル保護フィルム（別売）使用時について .....	26

## 辞典をひく〈基本編〉

辞典を選んでことばを調べてみよう .....	28
複数の辞典でことばを調べてみよう .....	30
辞典を選ぶ .....	32
メニュー画面から辞典を選ぶ .....	32
辞典／モードキーで辞典を選ぶ .....	34
ことばを調べる .....	35
パターン1 最初の何文字かを入力する .....	36

パターン 2	ことばをすべて入力する .....	37
パターン 3	見出しをたどる .....	38
パターン 4	複数の条件から絞り込む .....	39
パターン 5	項目をタッチする .....	41
<b>画面のタッチ操作 .....</b>		<b>43</b>
クイックパレット (ソフトアイコン) で操作する .....		43
クイックパレット (ハードアイコン) で操作する .....		44
タッチして辞典や項目を選ぶ .....		45
画面をなぞって続きを見る .....		46
<b>画面の基本操作 .....</b>		<b>47</b>
使いかたの説明を見る .....		47
画面の見かた .....		48
文字の大きさを変える .....		51
文字を教科書体で拡大する .....		52

## 文字を入力する

<b>キーボードで文字を入力する .....</b>		<b>53</b>
ひらがな・カタカナを入力する .....		53
間違った文字を訂正する .....		55
アルファベットを入力する .....		56
中国語を入力する .....		58
ハングルを入力する .....		59
ロシア文字を入力する .....		60
数字を入力する .....		61
<b>タッチペンで文字を手書き入力する .....</b>		<b>62</b>
手書き入力の種類 .....		64
手書きで入力する .....		65
大きなマスに文字を手書き入力する .....		68
<b>ソフトキーボードで文字を入力する .....</b>		<b>70</b>
ソフトキーボードの種類 .....		70
ソフトキーボードで入力する .....		72

## 辞典をひく〈応用編〉

複数の辞典から調べる（かんたんサーチ） .....	74
ひらがなで調べる .....	74
アルファベットで調べる .....	75
図や画像から調べる .....	76
地図から調べる .....	76
一度調べたことばを履歴から探す .....	77
意味の画面からさらに調べる .....	78
続けて他のことばを調べる .....	78
⇨が指すことばを調べる .....	78
別の辞典を選んで調べる .....	80
画面内のことばの熟語や解説などを見る .....	83

## お役立ち機能を使う

音声を聞く .....	85
電卓を使う .....	90

## 収録辞典を使う



辞典の使いかた .....	92
辞典のガイド（凡例・使いかた）を見る .....	92
収録辞典説明の見かた .....	93
収録辞典 .....	94

## お役立ち情報を見る

設定を変更する .....	142
設定の変更のしかた .....	142
設定項目 .....	143
本機のリセットについて .....	145
困ったときは .....	146
こんなときには .....	146
こんな症状が起こったら .....	147
こんなメッセージが出たら .....	150
外部から電源を取る .....	151
機能別 対象辞典／モード名一覧 .....	152
各種文字情報 .....	156
ローマ字・かな対応表 .....	156
手書き入力のポイント .....	158
仕様 .....	160
用語から探す（さくいん） .....	164

# 安全上のご注意

このたびは本機をお買い上げいただきまして、誠にありがとうございます。  
ご使用になる前に、この「安全上のご注意」をよくお読みの上、正しくお使い  
ください。

 <b>警告</b>	死亡または重傷を負う可能性がある内容を示しています。
 <b>注意</b>	軽傷を負う可能性および物的損害が発生する可能性がある内容を示しています。

## 絵表示の例



⊘ 記号は「してはいけないこと」を意味しています（左の例は分解禁止）。



▲ 記号は「気をつけるべきこと」を意味しています。



● 記号は「しなければならないこと」を意味しています。



## 警告

### 電池について



電池から漏れた液が皮膚や衣服についたら、きれいな水で洗い流す。目に入った場合は、失明などの恐れがあります。洗い流した後、すぐに医師の診察を受けてください。

### 置き場所・使用場所について



次のような場所に置かない、使わない。

火災・感電の原因となります。

- 湿気やほこりの多い場所
- 台所や加湿器のそばなど、油煙や湯気が当たる場所
- 暖房器具の近く、ホットカーペットの上、直射日光が当たる場所、炎天下の車中など本機が高温になる場所



ぐらついた台の上や高い棚の上など、不安定な場所に置かない。

落下・転倒時には、けがの原因となります。

### 異常（煙・臭い・発熱など）について



発煙・異臭・発熱などの異常状態で使わない。落したときなど破損したまま使わない。

火災・感電の原因となります。すぐに次の処置をしてください。

1. 電源を切る
2. 「修理に関するお問合せ先」に連絡する

## 警告

### 表示画面について



液晶画面は強く押さない、強い衝撃を与えない。

液晶画面のガラスが割れてけがの原因となります。



液晶画面が割れた場合、内部の液体には絶対に触れない。

皮膚に付着したりしたら、炎症の原因となります。

口に入ったりしたら、すぐにごうがいをして医師に相談してください。

目に入ったり、皮膚に付着したりしたら、清浄な水でよく洗い流して、医師に相談してください。

### 分解・改造しない



分解禁止

本機を分解・改造しない。内部の点検・調整・修理は「修理に関するお問合せ先」に連絡する。

感電・やけど・けがの原因となります。

### 他の電子機器への影響について



病院内や航空機内では、病院や航空会社の指示に従う。使用禁止の場所で、使用しない。

本機からの電磁波などが計器類に影響を与え、事故の原因となります。



心臓ペースメーカーなどをご使用の方は、本機を胸部から離して使う。

心臓ペースメーカーなどに磁力の影響を与えることがあります。異常を感じたら直ちに本機を体から離し、医師に相談してください。

## 注意

### 音量について



イヤホンを使うときは音量に注意する。

大音量で聞くと難聴の原因となることがあります。

### 電池について

破裂による火災・けが、液漏れによる周囲の汚損を防ぐため、次のことは必ず守る。



- 分解しない、ショートさせない
- 充電しない
- 新しい電池と古い電池を混ぜて使わない
- 種類の違う電池を混ぜて使わない
- 加熱しない、火の中に投入しない
- 本機で指定されている電池以外は使わない



- 極性（+と-の向き）に注意して正しく入れる
- 長時間使用しないときは、本機から電池を取り出しておく
- 電池が消耗した場合は、速やかに電池を交換する



- 被覆のはがれた電池は使わない



**電池が液漏れしたまま使用しない。**

火災・感電の原因となることがあります。すぐに本機の使用をやめて「修理に関するお問合せ先」に連絡してください。

### コネクター部への接続



**イヤホン端子やコネクター部には、指定品以外は接続しない。**

火災・感電の原因となることがあります。

# 使用上のご注意

- 本機は精密な電子部品で構成されています。データが正常に保持できなくなったり、故障の原因になったりしますので、次のことに注意してください。
  - 落としたり、「強い衝撃」「曲げ」「ひねり」などを加えたりしないでください。また、ズボンのポケットに入れたり、硬いものと一緒にカバンに入れたりしないようにご注意ください。
  - ボールペンなど尖ったものでキー操作しないでください。
  - 液晶パネルに強い力を加えたり、ボールペンなど尖ったもので突いたり入力したりしないでください。液晶パネルの一部はガラスでできていますので、傷ついたり、割れたりすることがあります。
  - 分解しないでください。分解により故障した場合は、保証期間内でも有料修理となります。
  - 静電気が発生しやすい場所では使わないでください。
- 極端な温度条件下での使用や保管は避けてください。

低温では表示の応答速度が遅くなったり、点灯しなくなったりします。また、直射日光の当たる場所や窓際または暖房器具の近くなど、極端に温度が高くなる場所には置かないでください。ケースの変色や変形、または電子回路の故障の原因になります。
- 湿気やほこりの多い場所での使用や保管は避けてください。

水が直接かかるような使用は避けるとともに、湿気やほこりにも十分ご注意ください。電子回路の故障の原因になります。
- お手入れの際は、乾いた柔らかい布をご使用ください。

特に汚れがひどい場合は、中性洗剤に浸した布を固くしぼっておふきください。なお、シンナーやベンジンなどの揮発性溶剤は使用しないでください。キーの上の文字が消える恐れや、ケースにシミを付けてしまう恐れがあります。
- 磁気カードに近づけないでください。

クレジットカード、キャッシュカード、プリペイドカードなどの磁気を帯びたものを本機に極端に近づけないでください。本機は磁気を帯びた部品を使用しているため、磁気カードが使用できなくなることがあります。

• **充電電池を使用するときは、次のことに注意してください。**

- 充電電池は、パナソニックグループ製の単 3 形 eneloop（エネループ）または、パナソニック株式会社製の単 3 形充電式 EVOLTA（エボルタ）をご使用ください。これ以外の充電電池は使用しないでください。
- 充電電池の充電は、必ず専用の充電器をご使用ください。
- 充電電池を電子辞書本体にセットしたままでは充電できません。
- eneloop、充電式 EVOLTA、および各充電電池専用の充電器を使用する場合は、各製品に付属の取扱説明書や注意書きをお読みいただき、条件を守ってご使用ください。

**液晶パネルについて**

本機に使用されている液晶パネルは、非常に高精度な技術で作られており、99.99%以上の有効画素がありますが、0.01%以下の画素欠けや常時点灯するものがあります。これらは、故障ではありませんので、あらかじめご了承ください。また、製品ごとに色味ズレ、色味ムラなどが発生する場合がありますが、製品の性能であり、不具合ではありません。

- 本機の画面に表示される表・図は画面上での一覧性を重視して収録しており、一部に簡略化されたフォントを使用しています。また、表・図以外でも本機の表示ドット構成の都合により、簡略化された字体が表示されることがあります。
- 本機の画面に表示される字体は JIS X 0213:2004 の漢字集合に準拠したフォントを使用しています。  
2004 年改正で変更のあった字形に対応しています。  
**例)**「逢」→「逢」、 「辻」→「辻」、 「飴」→「飴」、 「祇」→「祇」、 「葛」→「葛」、 「撰」→「撰」など
- 本機の「図から検索」などで表示される小さな図（サムネイル）は縮小して表示させているため、文字や線が粗く表示されるものがあります。
- 本書および本機の使用、故障・修理などによりデータが消えたり変化したりしたことで生じた損害、逸失利益、または第三者からのいかなる請求につきましても、弊社では一切その責任を負えません。

• **海外で使うときは、次のことに注意してください。**

- 本機は日本の法律に基づいて製造されています。海外の各国（地域）にも日本と同様の安全規格や電波管理法があります。それぞれの国（地域）の規格は国（地域）ごとに異なっています。そのため日本で購入された製品を海外でご使用になる場合は、ご使用になる国（地域）の法律をご確認の上、お客様の自己責任においてお使いください。
- AC アダプターをご使用になる場合は、必ず本機指定の別売品をご使用ください。ご使用になる国（地域）によっては AC アダプターのプラグ形状が異なりますので、あらかじめ旅行代理店などにお問い合わせください。

## 著作権に関するご注意

本機に収録した各辞典／モード（コンテンツ）の内容は、各著作物を、各編者／監修者および各発行所のご協力を得て編集してあります。

本機に収録した内容および本書の一部または全部を無断で転載／複写することは禁止されています。

また、個人としてご利用になるほかは、著作権法上、各編者／監修者、各発行所および弊社に無断では使用できませんのでご注意ください。



- 各辞典／モードの著作権表記や収録語数などは、ガイド機能の「著作権」項目で見ることができます（「辞典のガイド（凡例・使いかた）を見る」→ 92 ページ）。

## 収録コンテンツの内容

- 画面表示の都合、その他の事情により、各編者／監修者や各発行所の監修に基づき、書籍版と異なる表示をした箇所があります。  
また、書籍版に基づいて編集したものに関しては、社会情勢の変化などには対応していない場合があります。
- 本機に収録した辞典などの各コンテンツは、それぞれの書籍版に基づいて出版社より、電子データとして作成、提供されており、その情報量故に誤植などは避けられない場合があります。  
各コンテンツ内容の著作権は出版社に帰属しておりますので、弊社において、その内容を改良・改変することはできません。  
それぞれのコンテンツにおける誤記、誤植、誤用につきましては、出版社に連絡させていただいておりますので、あらかじめご了承ください。
- コンテンツの編集時期などにより、必ずしも最新の情報には対応していない場合があります。
- コンテンツごとに、史実に対する解釈や説明に相違がある場合がありますが、各出版社／編者／執筆者の見解を尊重し、出版社提供の内容のまま収録しております。
- 書籍版 CD に基づいて収録した音声は、CD の内容・構成・速度と異なる場合があります。
- 一部のコンテンツを除き、写真・図・表・囲み記事・付録は収録されておりません。

# 本書の記載について

- 本書の内容については、将来予告なしに変更することがあります。
- 本書の内容については万全を期して作成いたしましたが、万一ご不審な点や誤りなど、お気づきのことがありましたらご連絡ください。
- 本書の一部または全部を無断で複製することは禁止されています。また、個人としてご利用になるほかは、著作権法上、弊社に無断では使用できません。
- 本書に記載している画面やイラストは、実際の製品と異なる場合があります。また、キーおよび画面アイコンは、簡略化して記載しています。

例)  → 、  → **ハードアイコン**  
**【メニュー】**

- 本書に記載している画面の文字の大きさは、お買い上げ時の設定と異なることがあります。文字の大きさは変更できます。→ 51 ページ

## 登録商標・商標の表記

次の用語は、それぞれ各社の登録商標または商標です。

- 「eneloop」は、パナソニックグループの登録商標です。
- 「EVOLTA」は、パナソニック株式会社の登録商標です。
- その他、本書や本機に掲載されている会社名・製品名は、各社の登録商標または商標です。



# 付属品を確認してください

ご使用になる前に、次の付属品がそろっているか確認してください。

- 単3形アルカリ乾電池 2本
- タッチペン（本体側面に収納されています） → 24 ページ

お買い上げになった商品（特別梱包商品など）によっては、付属品が異なる場合があります。

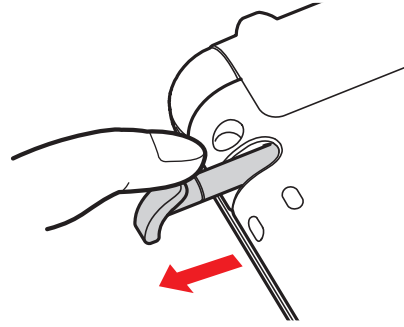

ご使用になる前に

## 電池について

- 本機はアルカリ乾電池および充電池（eneloop（エネループ）および充電式EVOLTA（エボルタ））に対応しています。指定以外の電池を本機に使用しないでください。電池の特性と本機の仕様の不一致により、所定の電池寿命を満たさなかったり、誤動作の原因となったりすることがあります。
- 充電池および充電器は商品に付属しておりません。充電池および充電器は電器店、量販店などでお買い求めください。
- 本機に付属の電池は、自己放電によりいくらか消耗している場合があります、「仕様」（→ 160 ページ）に記載されている使用時間に満たないうちに寿命となる場合があります。
- ご使用方法によっては、電池寿命が著しく短くなることがあります。特に画面の明るさを高く設定すると、電池の消耗が早くなりますので、ご注意ください。
- 音声や動画の再生中、使用状況（電池消耗状態、室温など）によっては、電源が一度切れた後に「電池設定」画面となる場合があります。この場合、早めに電池を交換してください。

## 電池の交換について

画面に「電池が消耗しています」と表示されたときは、早めに電池を交換してください。表示されなくても、1年に一度は必ず電池交換をしてください。特に消耗した充電電池（eneloop および充電式 EVOLTA）を本機に入れたままにすると、充電電池を劣化させる恐れがあるので、すぐに取り出してください。

- 交換のしかたは、「初めてお使いになるときは」（→ 17 ページ）の操作を参照してください。
- 必ず、電源を切ってから電池を交換してください。電源を切らずに電池を交換すると、履歴や設定などの情報が消える場合があります。
- 交換の際は、必ず 2 本とも新品の単 3 形アルカリ乾電池、または満充電にした単 3 形充電電池（eneloop または充電式 EVOLTA）に交換してください。指定以外の電池を使用したり、新しい電池と古い電池を混ぜて使用すると、電池寿命が著しく短くなったり、誤動作を起こしたりすることがあります。
- eneloop に交換したときは、電池設定を「充電電池 [単 3 eneloop]」にしてください。
- 充電式 EVOLTA に交換したときは、電池設定を「充電電池 [単 3 充電式 EVOLTA]」にしてください。
- 電池を交換すると、画面（液晶パネル）の明るさは「3」に戻ります。必要に応じて設定し直してください。→ 143 ページ

# 初めてお使いになるときは

本機を使用する前に、付属の単 3 形アルカリ乾電池 2 本を入れてください。

ご使用になる前に

## 1. 電池を入れる

### 1 本体裏面にある電池ボタンを取り外す

- 2箇所のお点部分を押しながら矢印の方向へスライドさせます。

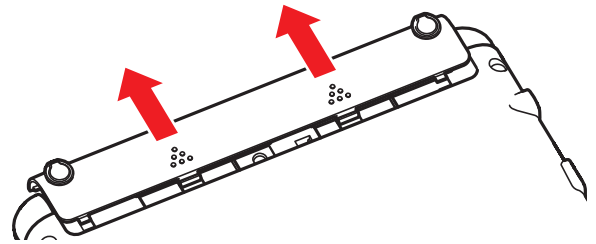

### 2 乾電池 2 本を入れ、電池ボタンを取り付ける

- 電池交換の場合は、取り出し用リボンを引き上げて、古い電池を取り出します。

1. 図のように (-) 極側を電池ボックスにセットする。
  - 取り出し用リボンが電池ボックス内に収まっている場合は、先を外に出してください。

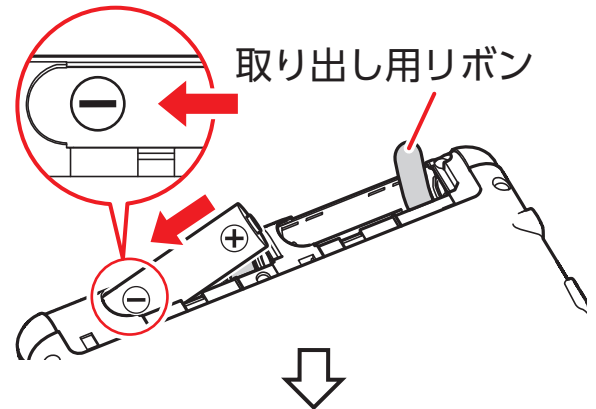

2. 取り出し用リボンの上に電池が載るようにして、(+) 極側を電池ボックスに押し込む。

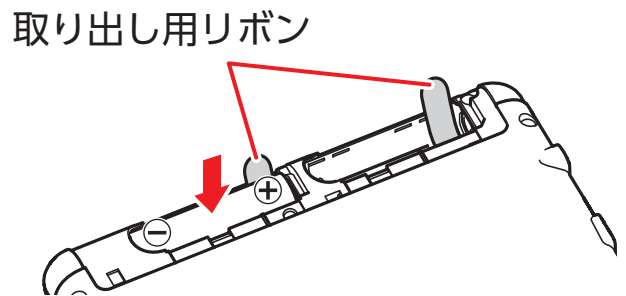

#### 正しくセットされた状態

- バネがはみ出していない
- 取り出し用リボンが電池の下にもぐり込まず、まっすぐ上に出ている
- 電池の極性 (+-) が間違っていない

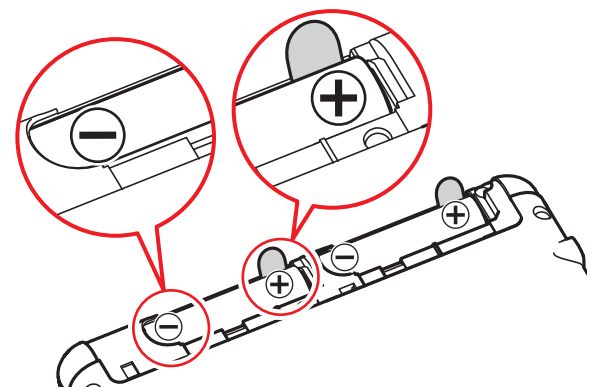

3. 本体に電池ボタンを取り付ける。

## 2. 本機をリセットする

- 1 本体側面から付属のタッチペンを取り出し、本体裏面にあるリセットボタンを押す

- つまようじや鉛筆など、先端の折れやすいものを使わないでください。故障の原因になります。

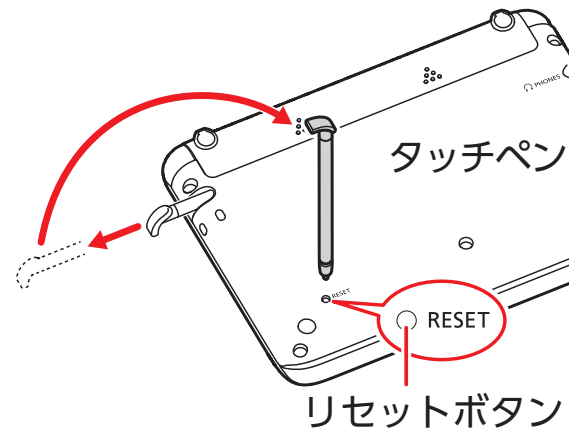

## 3. 電池の種類を設定する

- 1 中央部分に指をかけて、本機を開ける

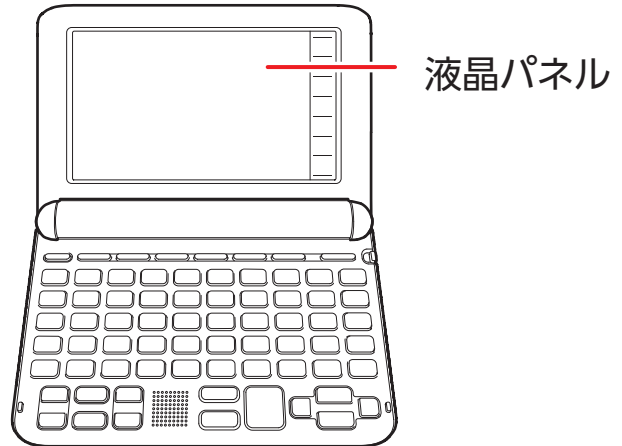
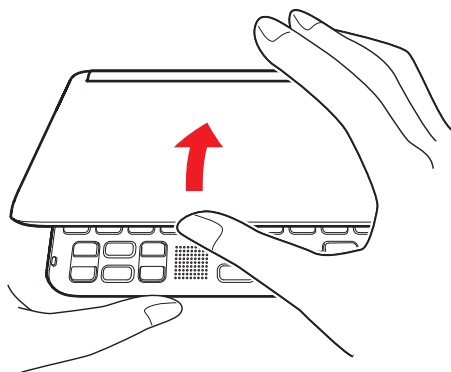

- 「電池設定」画面が表示されます。

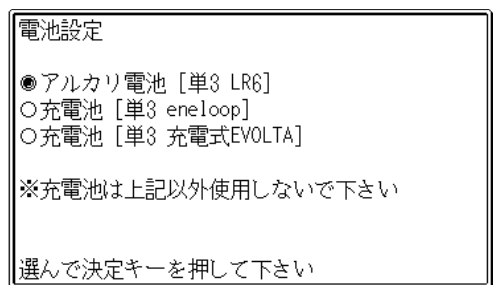

- 「液晶保護フィルムが正しく貼られていない...」のメッセージが表示されることがあります。液晶パネルに保護フィルム（別売）を貼り付けている場合、保護フィルムをはがすと「電池設定」画面が表示されます。保護フィルムを貼り付けていない場合は、「こんなメッセージが出たら」(→ 150 ページ)をご覧ください。

## 2 ご使用になる電池を▲▼で選ぶ

- 付属のアルカリ乾電池：①を選ぶ

市販品の電池をご使用になる場合は、次の項目を選んでください。

- アルカリ乾電池 EVOLTA(エボルタ)：①
- eneloop(エネループ)：②
- 充電式 EVOLTA(エボルタ)：③

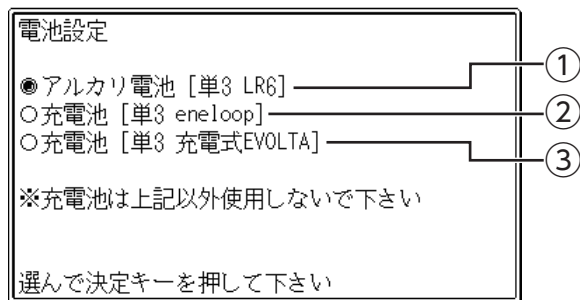

## 3 訳/決定を押す

- メニュー画面が表示されます。



- 
- 液晶パネルの明るさなど本機の設定を変更することができます。

→ 142 ページ

# 電源を入れる・切る

本機は、開け閉めすることで、自動で電源の入・切ができます。

ご使用になる前に

## 電源を入れる

本機の中央部分に指をかけて開くと、自動的に電源が入ります。

- 前回電源が切れたときと同じ画面が表示されます。
- 電池の無駄な消費を避けるため、数分間何も操作をしないと、自動的に電源が切れます（オートパワーオフ）。→ 143 ページ

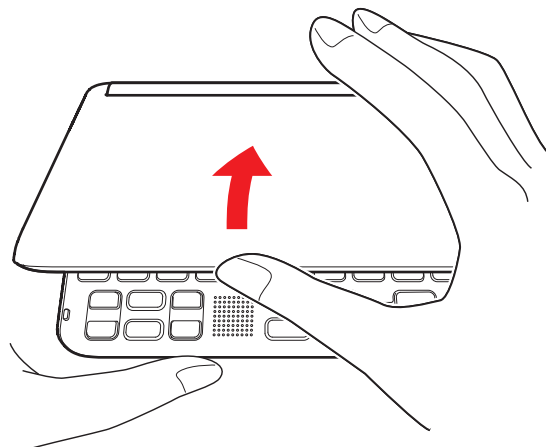

- 電源が切れているときに  を押すと、電源が入ります。
- 電源が切れているときに辞典／モードキー（→ 34 ページ）を押すと電源が入り、その辞典／モードキーに登録されている辞典が表示されます。

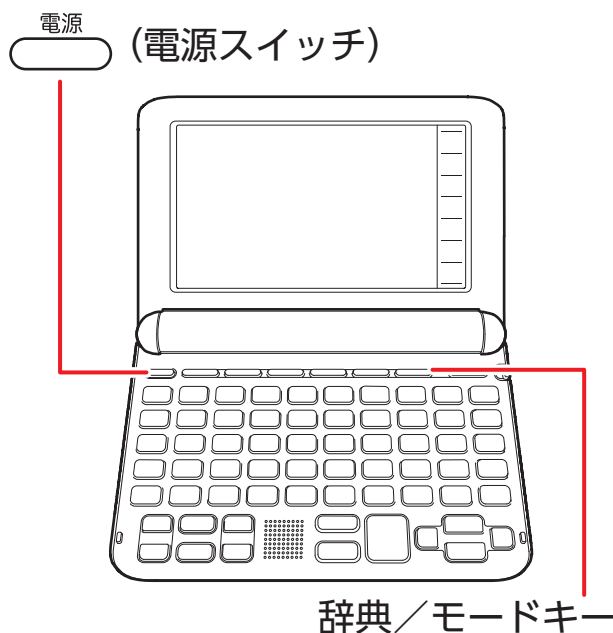

## 電源を切る

本機を閉じると、自動的に電源が切れます。

- 電源が入っているときに  を押すと、電源が切れます。
- 本機を閉じていても電源が切れず、音声の再生が続くコンテンツもあります。音声を再生し続けると、電池寿命が短くなりますので、ご注意ください。

# 画面（液晶パネル）の明るさと電池残量について

画面の明るさを5段階で設定できます（お買い上げ時は「3」に設定されています）。

約30秒間何も操作をしないと、画面が暗くなります。このとき何か操作をすれば、元の明るさになります。

- 画面の明るさ・暗くなるまでの時間（点灯時間）は変更できます。  
→ 143 ページ
- 音声や動画を再生しているときは、点灯時間を過ぎても暗くなりません。

## 電池残量について

画面を明るくし続けたり、音声や動画を頻繁に再生したりすると、電池寿命が短くなります。

メニュー画面右上のアイコンで、電池残量を確認できます。



- 電池残量 0 になると、電源が切れ、画面が消えます。
- 電池残量 1 のときは、音声機能などを操作できなかつたり、途中で電源が切れたりする可能性があるため、電池の交換をお勧めします。
- 音声や動画を頻繁に再生する場合は、「外部から電源を取る」（→ 151 ページ）をお勧めします。

# 各部の名称

ご使用になる前に

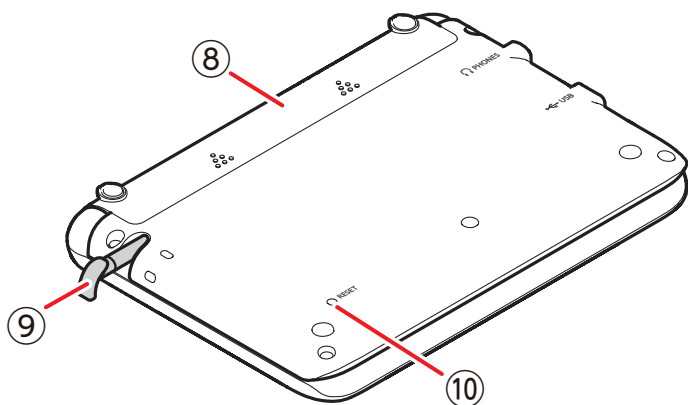
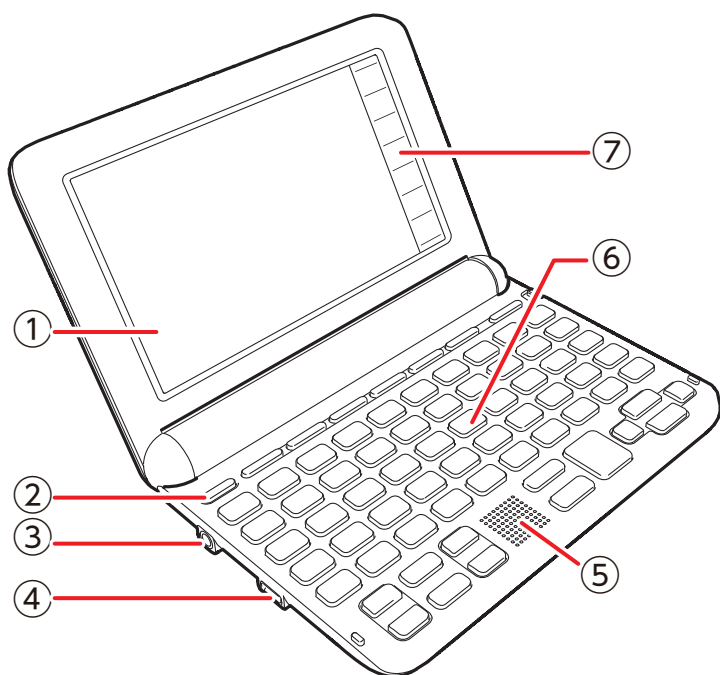

- ① 液晶パネル (画面)
- ② 電源 (電源スイッチ)  
→ 20 ページ
- ③ イヤホン端子  
→ 85 ページ
- ④ USB-AC アダプター接続コネクター※  
→ 151 ページ
- ⑤ スピーカー
- ⑥ キーボード  
→ 23 ページ
- ⑦ クイックパレット (ハードアイコン)  
→ 44 ページ
- ⑧ 電池ボタン  
→ 17 ページ
- ⑨ タッチペン  
→ 24 ページ
- ⑩ リセットボタン  
→ 18 ページ

※ 外部から電源を取るとき、別売の USB-AC アダプター (AD-XA04J) を接続します。ご使用になるときは、USB-AC アダプターに付属の取扱説明書をよくお読みの上、正しくお使いください。USB-AC アダプター使用時は、画面右上に  が表示されます。



# キーボード

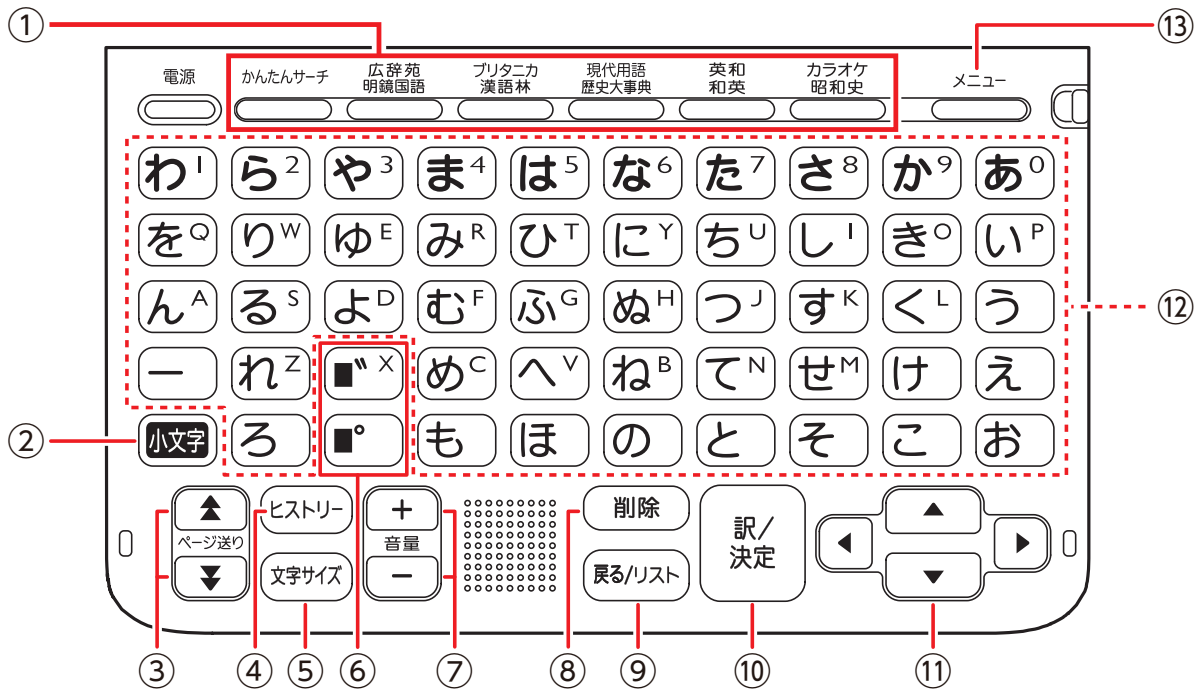

ご使用になる前に

	キー	説明
①	辞典／モードキー	• それぞれのキーに登録されている辞典の最初の画面を表示します。→ 34 ページ
②	小文字 キー	• 拗音 (ゃゅょ) や促音 (っ) および「ゐ」「ゑ」を入力するときに使います。→ 54 ページ
③	▼ ▲ (ページ送り) キー	• 画面の表示に続きがあるときに押すと、いま見えていない部分が表示されます。→ 50 ページ
④	履歴 キー	• 一度調べたことばを再度調べるときに押します。→ 77 ページ
⑤	文字サイズ キー	• 画面に表示する文字の大きさを変更したいときに押します。→ 51 ページ
⑥	◼ (濁点) ◼° (半濁点) キー	• 濁点 (◼) や半濁点 (◼°) を入力するときに使います。→ 54 ページ • 「ゐ」や「ゑ」を入力するときに使います。→ 54 ページ
⑦	+ - (音量) キー	• 音量を調節するときに押します。→ 88 ページ
⑧	削除 キー	• 間違って入力した文字を訂正するときに使います。→ 55 ページ
⑨	戻る/リスト キー	• 1 つ前の画面に戻るときに押します。 • 各辞典／モードの最初の画面で押すと、メニュー画面になります。

	キー	説明
⑩	〔訳/決定〕キー	• ことばを入力した後や、選択した項目を決定するときなどに押します。
⑪	▲ ▼ ◀ ▶ (矢印) キー	• 選択箇所を動かすときや、カーソルを移動するときを押します。
⑫	文字キー	• 文字や数字を入力するときに使います。→ 53 ページ
⑬	メニュー ○ キー	• メニュー画面を表示するときに押します。→ 32 ページ

## タッチペンについて

タッチペンで画面に文字を書いたり、指でタッチするのと同じように画面にタッチして操作を進めたりすることができます。

- タッチペンで文字を手書き入力する → 62 ページ
- 画面をタッチして操作する → 43 ページ

## タッチペンを取り出す

タッチペンは本体側面に収納されています。

タッチペンの先端に指をかけ、まっすぐ引き出します。

- タッチペンをなくさないように注意してください。

本体裏面から取り出す

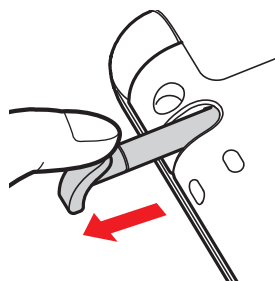

本体を開いた状態から取り出す

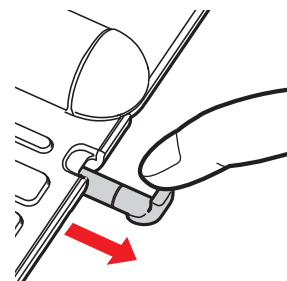

## タッチペンをしまう

タッチペンの先端をまっすぐ押し込むようにしてしまいます。

- タッチペンの向きに注意して、しっかり奥まで入れてください。

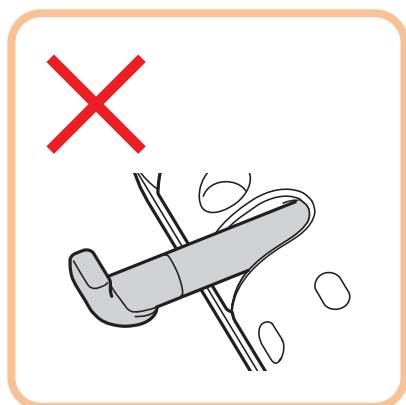
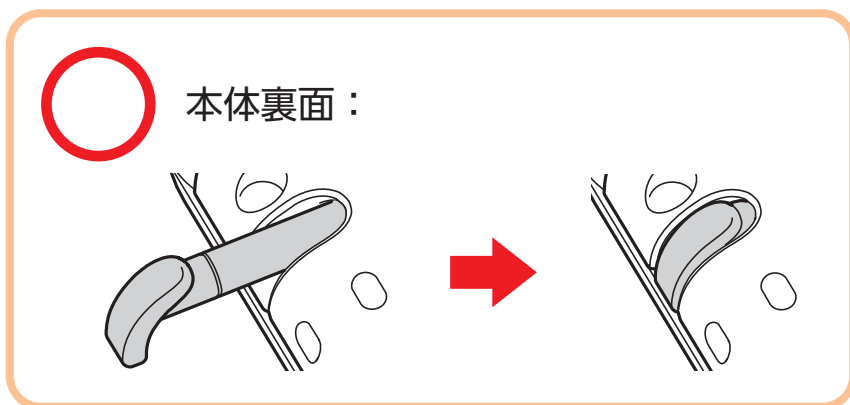

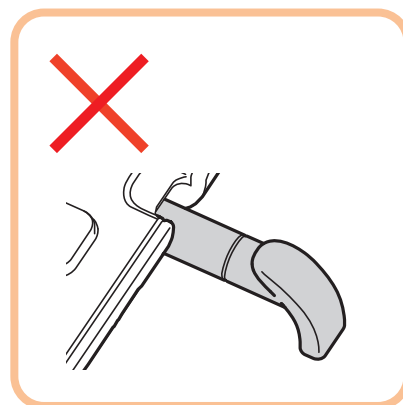
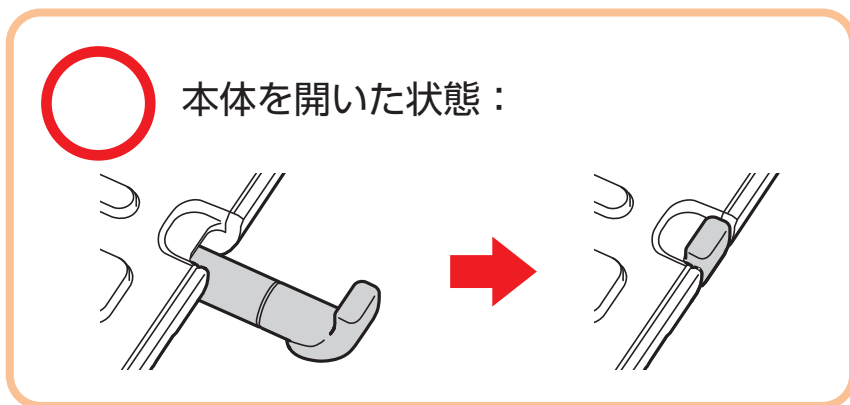

## タッチや文字入力をするときのポイント

- 液晶パネルにタッチするとき、力を入れる必要はありません。
- 液晶パネルの表面を強く押したり、力を込めて入力したりしないでください。液晶パネルにひびが入ったり、割れたりすることがあります。
- ボールペンの先など硬いものは使用しないでください。画面に傷がつく場合があります。
- タッチペンで入力する場合は、必ず付属のタッチペンをご使用ください。
- 液晶パネルにタッチするときは、画面の背側に手を添えてください。
- 指でタッチするときは、爪を立てないでください。
- タッチした文字やアイコンが正しく認識されない（反応しない）ときや、タッチペンでタッチする位置と表示される手書き文字がずれているときは、画面を調整してください。→ 144 ページ



例) 反応しない

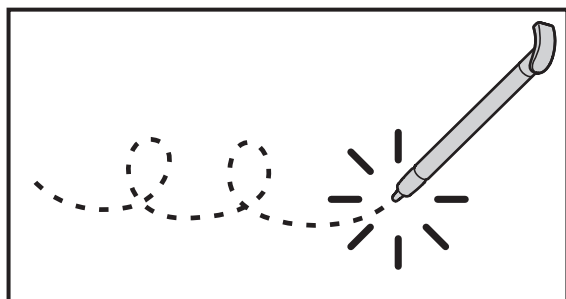

手書き文字がずれる

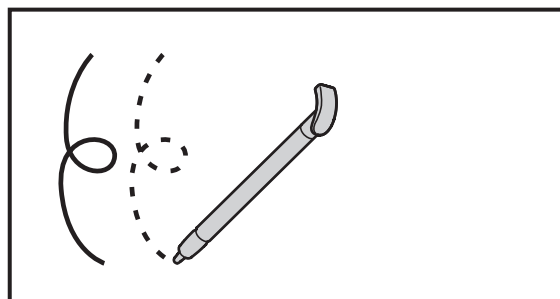

# その他の確認事項

## パネル保護フィルム（別売）使用時について

液晶パネルに保護フィルムを貼り付ける場合は、弊社純正品のご使用を推奨します。

純正品以外を使用すると、下記の障害が発生する恐れがあります。

- サイズ、厚み、表面処理方法、透過率、接着方法等が異なるため、液晶パネルの入力性能、視認性に影響を及ぼすことがあります。
- 保護フィルムの貼り付け方（ケース枠への入り込み異物の付着）およびカット方法（サイズを含む）によっては、製品が正常に動作しなくなることがあります。

保護フィルムを貼り付けて使用する場合、貼り付けている状態によっては、次の症状が起こることがあります。

- 正常に動作しない（ロックする・フリーズする）
- キーボードを押しても反応しない
- タッチした文字やアイコンが正しく認識されない
- 手書きした文字がずれる

上記の場合は保護フィルムを一度はがして、正常に動作するか確認してください。

## パネル保護フィルムを貼るときのポイント

保護フィルムがパネル枠の下に入り込んでいないか

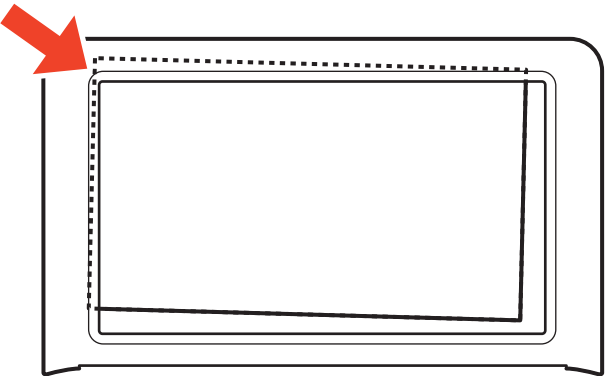

- 保護フィルムは、パネルの枠内に正しく貼り付けてください。

保護フィルムとパネルの間に“異物”が入り込んでいないか

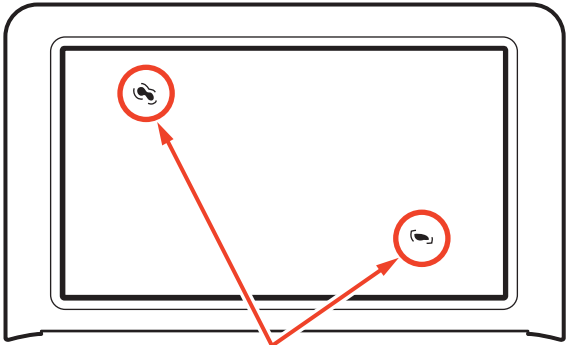

異物

- 異物が入り込まないように、注意して貼り付けてください。

# 辞典を選んでことばを調べてみよう

使いたい辞典を選び、ことばを調べる例を説明します。ここでは、広辞苑で「糸目」の意味を調べてみましょう。

辞典をひく  
〈基本編〉

辞典を選んでことばを調べてみよう

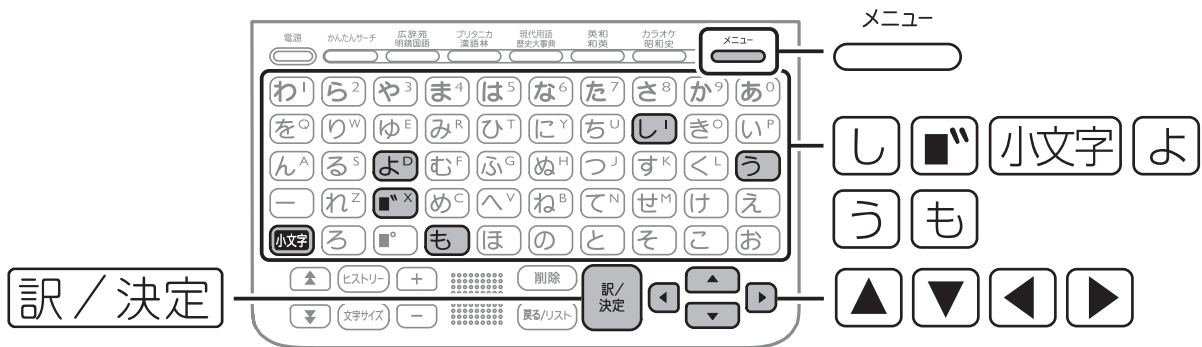

メニュー

## 1 を押す

- 「国語」が選ばれています。選ばれている項目には緑色のカーソル (■) が付きます。
- 「国語」が選ばれていない場合は、「国語」をタッチします。



## 2 を押す

- 「広辞苑」を選びます。選ばれている辞典は、緑色のカーソル (□) が付きます。



## 3 を押す

- 『広辞苑』の最初の画面が表示されます。



#### 4 し 小文字 よ と押す

- 「じょ」と表示されます。
- 「じょ」から始まることばが表示されます。
- 選ばれていることばの説明の先頭部分が表示されます。

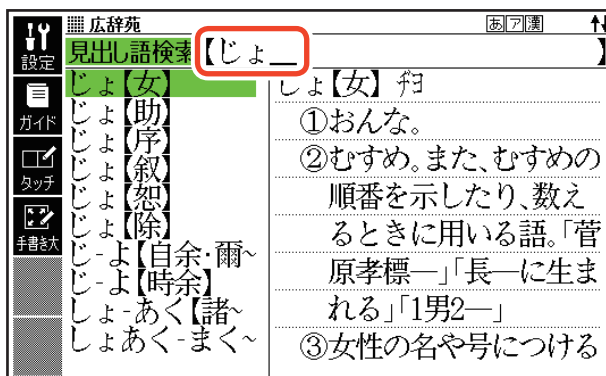

#### 5 う も と押す

- 「じょうもく【条目】」が表示されます。

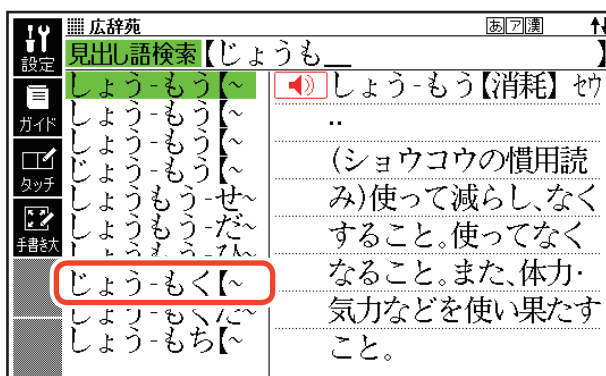

#### 6 ▲ ▼ を押す

- 「じょうもく【条目】」を選びます。

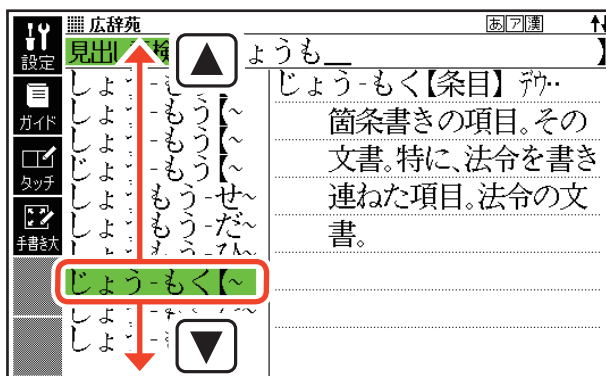

#### 7 訳 / 決定 を押す

- これで「じょうもく【条目】」の意味が表示されました。

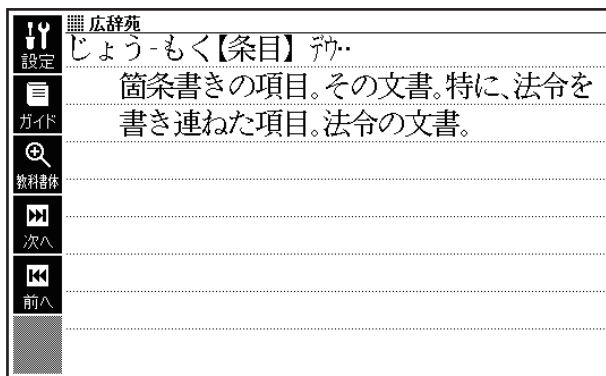

# 複数の辞典でことばを調べてみよう

使う辞典に迷ったときは、複数の辞典から調べることができます。ここでは、「かんたんサーチ」を使って「ななかまど（七竈）」を調べてみましょう。

辞典をひく  
〈基本編〉

複数の辞典でことばを調べてみよう

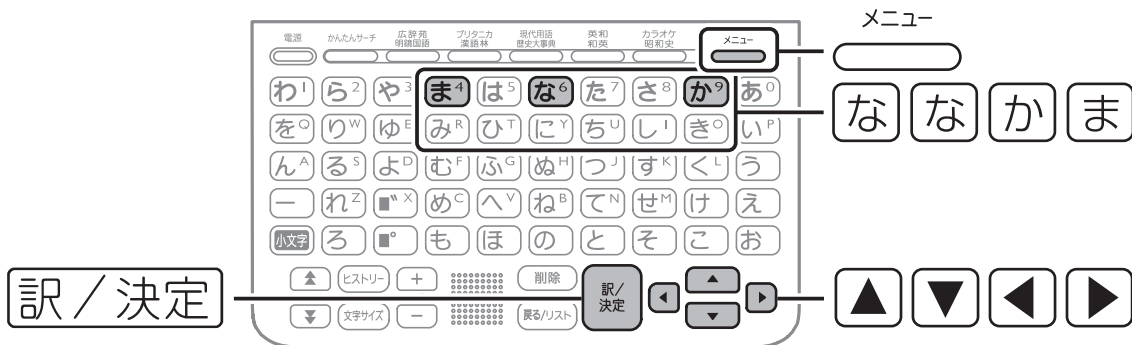

- 1 **メニュー** を押し、「便利」をタッチする

- 「便利」が選ばれています。選ばれている項目には緑色のカーソル（■）が付きます。

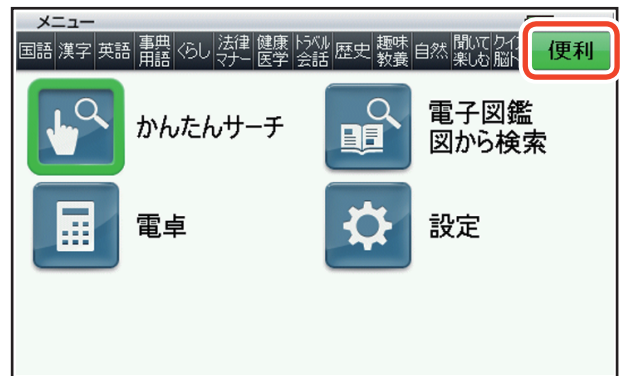

- 2 **▲ ▼ ◀ ▶** を押す

- 「かんたんサーチ」を選びます。

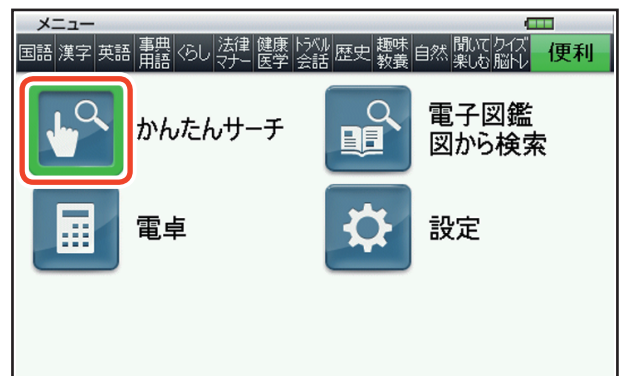

- 3 **訳/決定** を押す

- 「かんたんサーチ」の最初の画面が表示されます。「日本語」に緑色のカーソル（■）が付いていることを確認します。「日本語」に緑カーソルが付いていない場合は、「日本語」をタッチします。

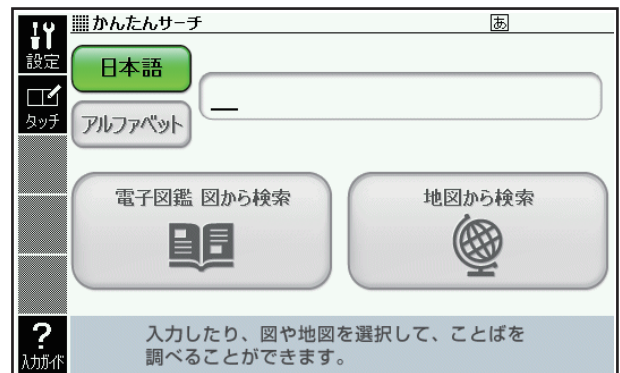



#### 4 「な」と押す

- 「な」と表示されます。
- ことばが収録されている辞典を示します。
- 「な」から始まることばが表示されます。
- 選ばれていることばの説明の先頭部分が表示されます。

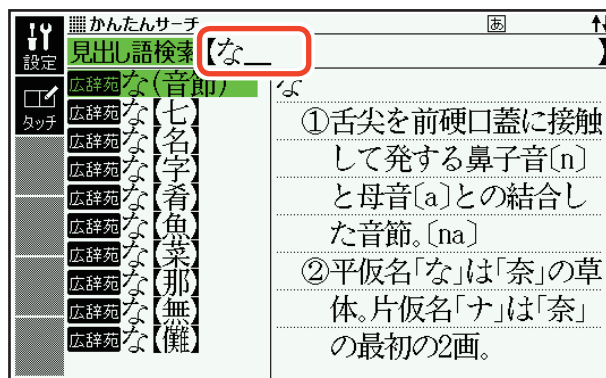

#### 5 「な」「か」「ま」と押す

- 「ななかま」で始まることばと、そのことばが収録されている辞典が表示されます。

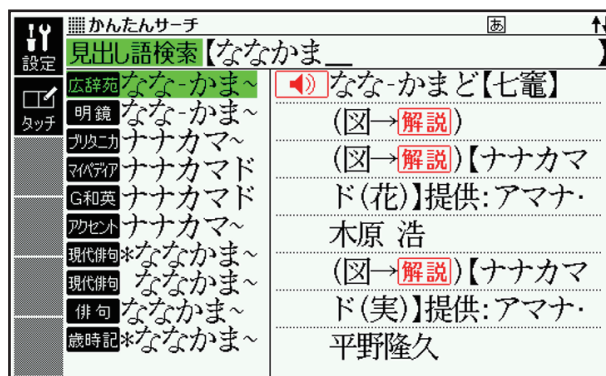

#### 6 ▲ ▼ を押す

- 「マイペディア ナナカマド」を選びます。

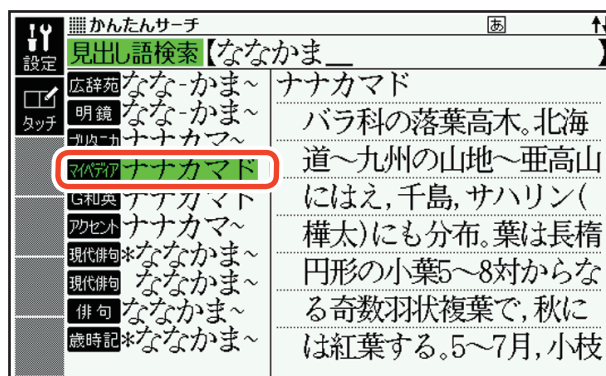

#### 7 訳／決定 を押す

- 『百科事典マイペディア』の「ナナカマド」の説明が表示されます。

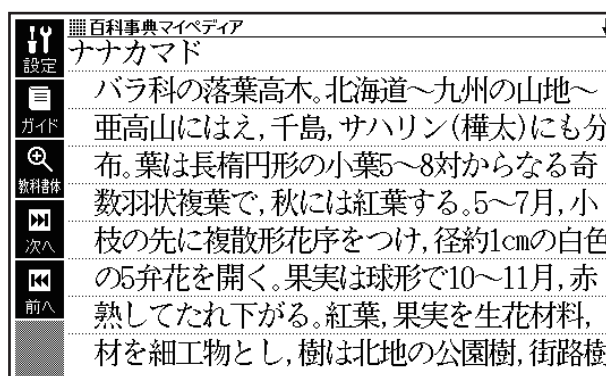

# 辞典を選ぶ

本機に収録されている辞典を選ぶには、次の方法があります。

- メニュー画面から選ぶ
- 辞典／モードキーを押して選ぶ→ 34 ページ

使う辞典に迷ったら、複数の辞典から調べることもできます（かんたんサーチ→ 74 ページ）。

辞典をひく  
〈基本編〉

辞典を選ぶ

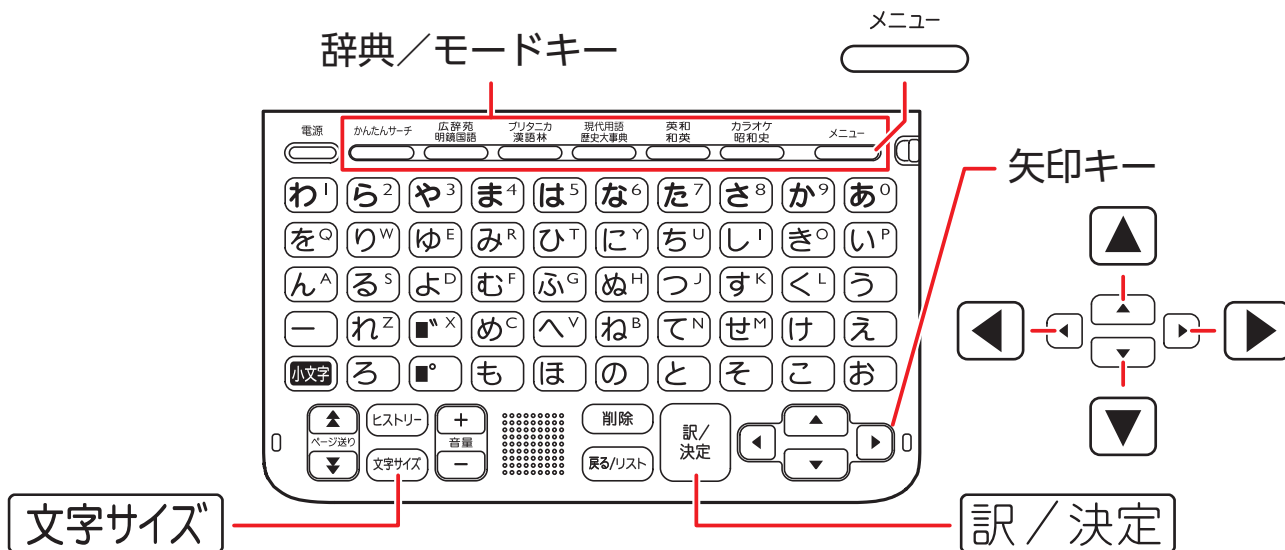

## メニュー画面から辞典を選ぶ

### 1 本機を開ける

- 電源が入り、前回電源を切る直前の画面が表示されます。

### 2 メニュー を押す

- メニュー画面が表示されます。
- 選ばれているカテゴリーや辞典には、緑色のカーソル（■や□）が付きます。

メニュー画面      カテゴリー（分類）





辞典一覧

### 3 切り替えたいカテゴリーにタッチし、▲ ▼ ◀ ▶で辞典を選ぶ



- 画面の左端の辞典が選ばれている（カーソルが付いている）ときに◀を、右端の辞典が選ばれているときに▶を押すと、カテゴリーが切り替わります。

### 4 訳／決定を押す

- 選んだ辞典の最初の画面が表示されます。
- （フォルダー）アイコンが名称に付いている場合、**訳／決定**を押すと中身が表示されます。  
メニュー
- を押して、別の辞典を探ることができます。



## メニュー画面の文字の大きさを変える

メニュー画面で**文字サイズ**を押すごとに、文字の大きさ（文字サイズ）が切り替わります。

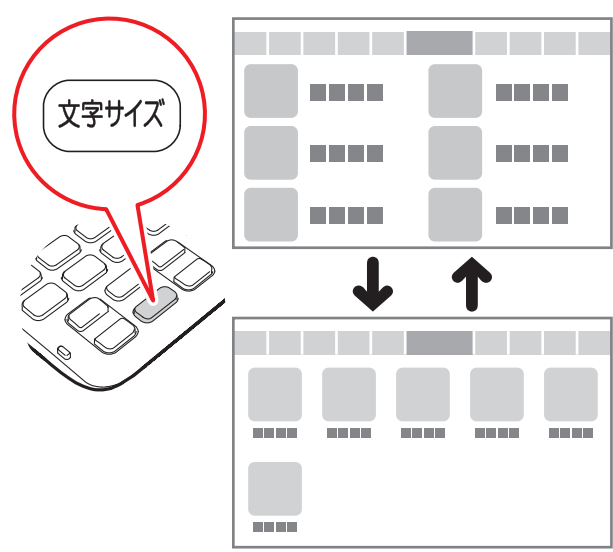

# 辞典／モードキーで辞典を選ぶ

辞典／モードキーには、あらかじめよく使われそうな辞典が登録されています。

辞典をひく  
〈基本編〉

辞典を選ぶ

例) 広辞苑 — 1 つ目の辞典  
明鏡国語 — 2 つ目の辞典

- 1 つのキーに 2 つの辞典が登録されている場合、キーを一度押すと 1 つ目の辞典の最初の画面になります。もう一度押すと 2 つ目の辞典の最初の画面になります。

## 1 つ目の辞典



## 2 つ目の辞典

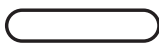

かんたんサーチ

- 辞典／モードキーには、キーもあります。収録されている複数の辞典を対象に、ことばを手軽に調べるとき (→ 74 ページ) に使用します。

# ことばを調べる

辞典を選択すると、辞典の「最初の画面」が表示されます。

ことばを入力したり、目次感覚で見出しを選んだりして意味などを調べます（検索します）。

## 国語辞典の場合

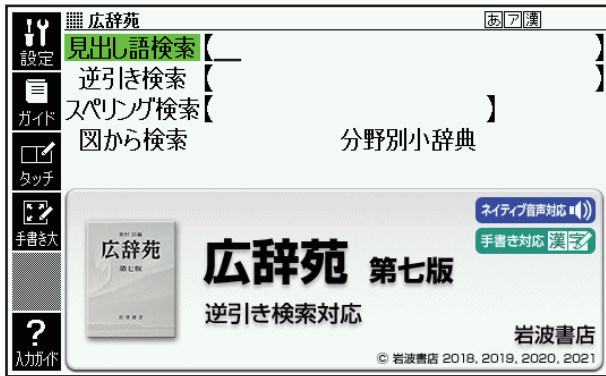

## 百科事典の場合

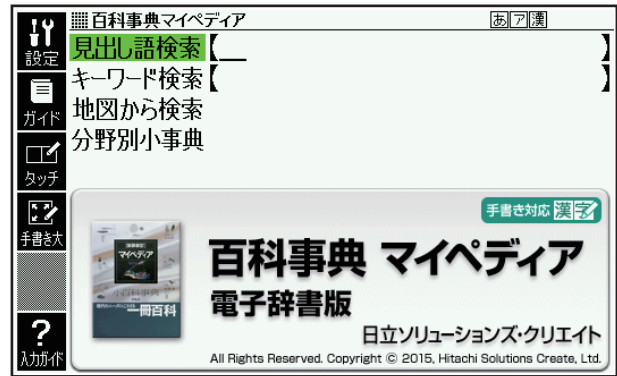

収録辞典のほとんどで、「最初の画面」の使いかた（検索のしかた）は5つのパターンのどれかにあてはまります。

- パターン1：最初の何文字かを入力する→ 36 ページ
- パターン2：ことばをすべて入力する→ 37 ページ
- パターン3：見出しをたどる→ 38 ページ
- パターン4：複数の条件から絞り込む→ 39 ページ
- パターン5：項目をタッチする→ 41 ページ

- 上記の検索パターンにあてはまらない場合の検索方法は、「収録辞典」（→ 94 ページ）で個別に説明しています。
- それぞれの辞典で、日本語の入力が必要なときは「かな入力」に、アルファベットの入力が必要なときは「アルファベット入力」に、自動的に切り替わります。
- 調べたいことばを入力しても見つからなかったときや、つづりがあいまいなことばを調べたいときは、「こんなときには」（→ 146 ページ）を参照してください。

# パターン1 最初の何文字かを入力する

ことばの最初の何文字かを入力するだけで、検索結果の画面に切り替わります。

例)「臨界温度」(りんかいおんど) ということばの意味を調べる(広辞苑)

・『広辞苑』は、メニュー画面の「国語」の中にあります。

辞典をひく  
基本編

ことばを調べる

1 ▲ ▼ で「見出し語検索」を選ぶ

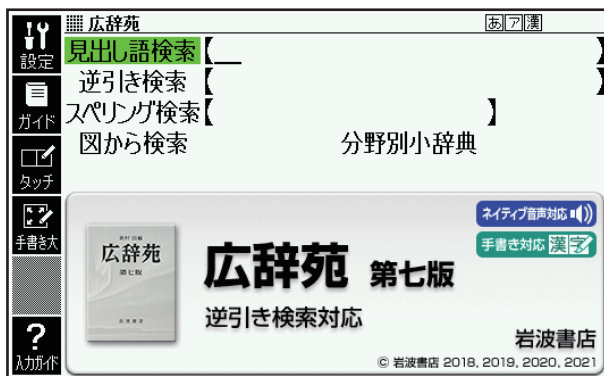

2 「り」と入力する

- ・「り」で始まることばの一覧と説明の画面に切り替わります。
- ・キーボードで文字を入力する  
→ 53 ページ
- ・タッチペンで文字を入力する  
→ 62 ページ

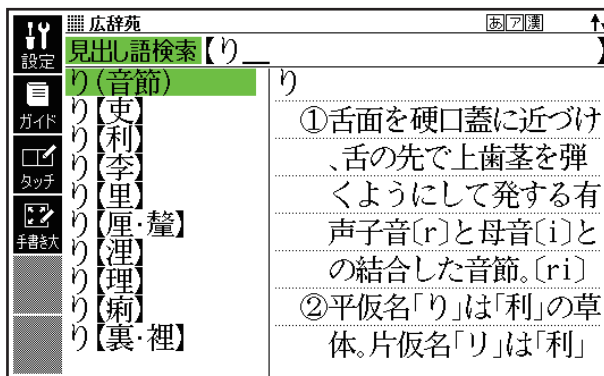

3 「んかい」と入力する

- ・「りんかい」と入力したところで、一覧に「りんかいおんど【臨界温度】」が現れます。

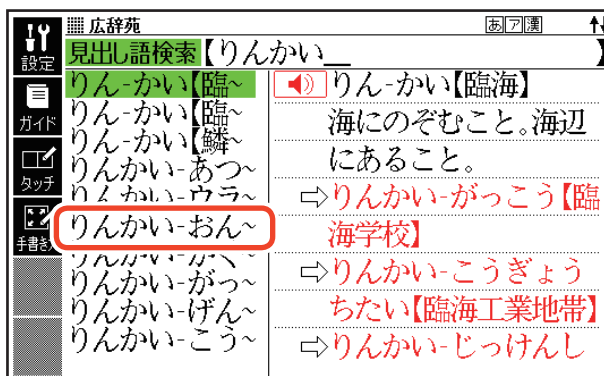

4 ▲ ▼ で「りんかいおんど【臨界温度】」を選び、**訳/決定**を押す

- ・意味が表示されます。

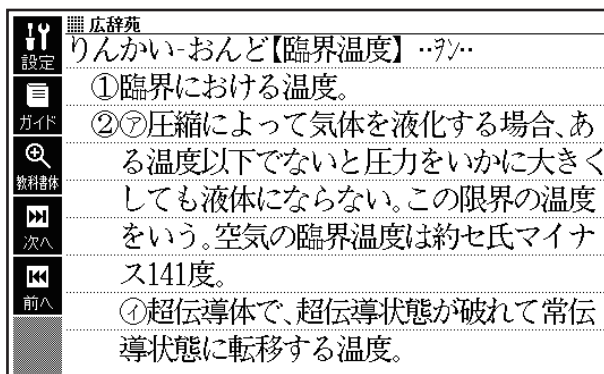

# パターン2 ことばをすべて入力する

ことばをすべて入力してから **訳/決定** を押して、検索する方法です。

例) 「あめ」というキーワードで関連する項目を調べる (百科事典マイペディア)

- 『百科事典マイペディア』は、メニュー画面の「事典 用語」の中にあります。

1 ▲ ▼ で「キーワード検索」を選ぶ

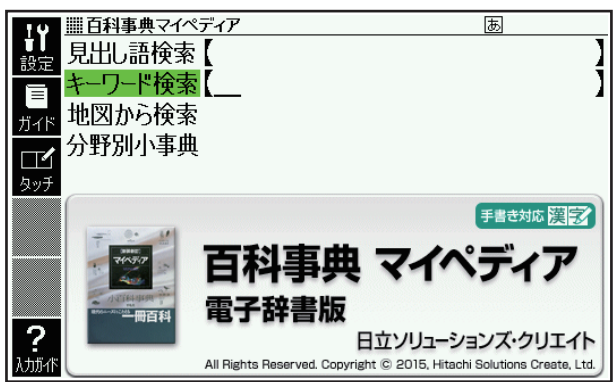

2 「あめ」と入力する

- キーボードで文字を入力する → 53 ページ
- タッチペンで文字を入力する → 62 ページ

3 **訳/決定** を押す

- あてはまる項目の一覧が表示されます。
- ↓マークがあるときは、いま表示されている項目の先(下)にさらに続きがあります。

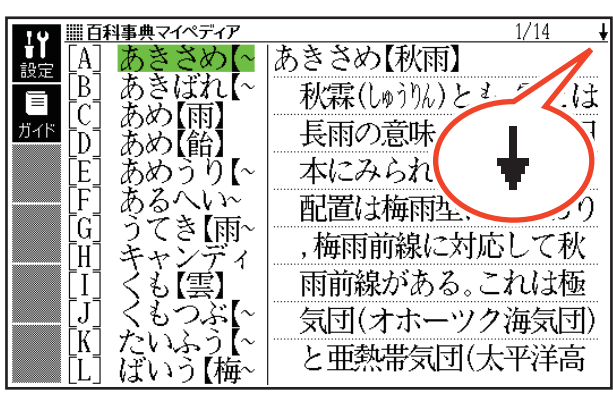

4 ▲ ▼ で調べたい項目を選び、**訳/決定** を押す

- 説明が表示されます。

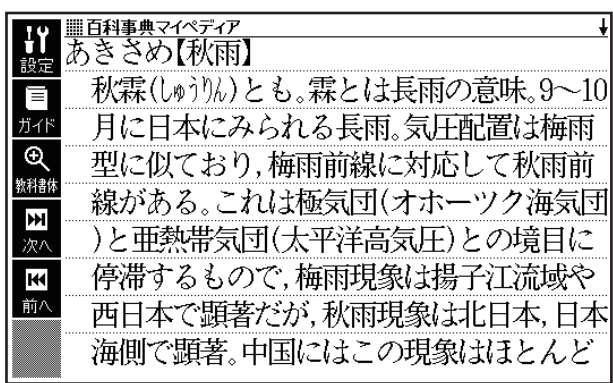

# パターン3 見出しをたどる

あらかじめ用意されている見出し（目次）を追っていただけで、目的の情報にたどりつくことができます。

- 最初の見出しを選んだ次に、目的の情報が表示される場合もあります。

辞典をひく  
基本編

ことばを調べる

## 例) 英語の会話表現を調べる（はじめての英会話）

- 『はじめての英会話』は、メニュー画面の「トラベル 会話」の中にあります。

1 ▲ ▼で「A やさしい基本会話」を選び、**訳／決定**を押す

- または、**ん<sup>A</sup>**を押します（見出しの頭にアルファベットがあるときは、そのキーを押して先に進むことができます）。

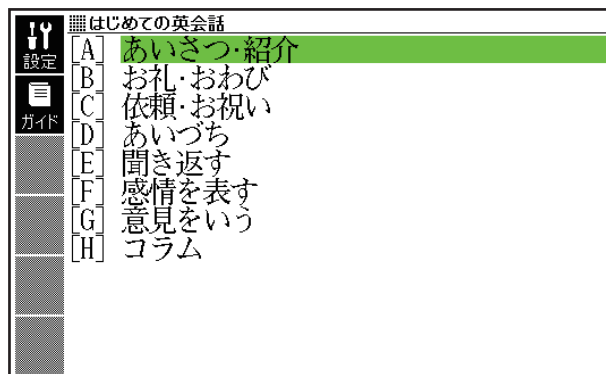

2 ▲ ▼で「[A] あいさつ・紹介」を選び、**訳／決定**を押す

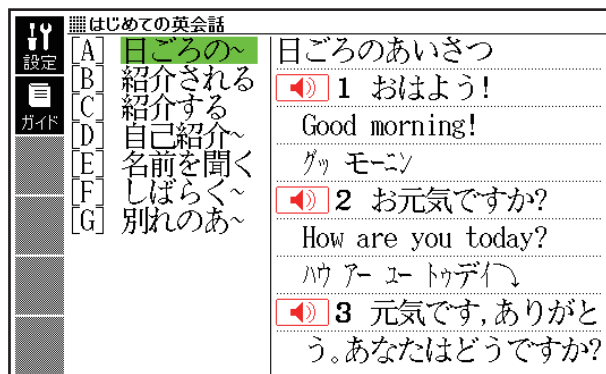

3 調べたいことばが表示されたら、▲ ▼でそのことばを選び、**訳／決定**を押す

- 会話表現が表示されます。

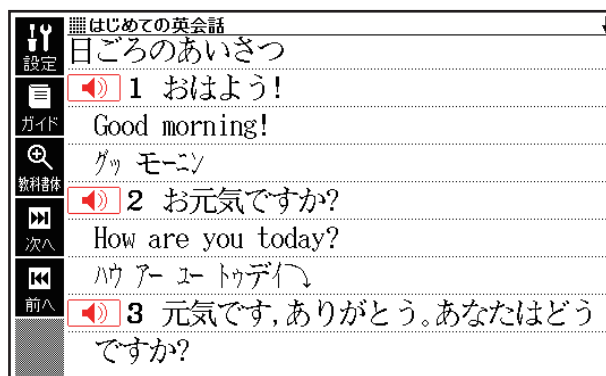



# パターン4 複数の条件から絞り込む

複数のキーワードや、ことばと数字など、いくつかの条件を入力して検索する方法です。

## 例)「志」について調べる (新漢語林)

- 『新漢語林』は、メニュー画面の「漢字」の中にあります。
- 「志」という漢字の部首は「心 (こころ)」です。また、総画数は「7」です。これらを手がかりに、漢字を調べます。

1 ▲ ▼で「☐ 単漢字を読み/画数から探す」を選び、  
 訳/決定を押す

- または、めを押します (見出しの頭にアルファベットがあるときは、そのキーを押して先に進むことができます)。



2 ▲ ▼ ◀ ▶で「部首読み」の欄にカーソル ( ) を移動し、「こころ」と入力した後、  
 訳/決定を押す

- あてはまる部首の一覧が表示されます。

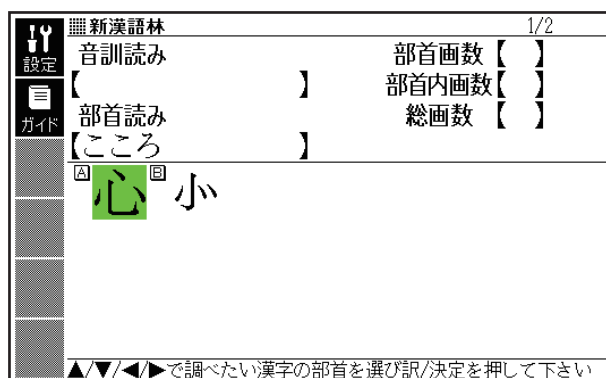

3 ▲ ▼ ◀ ▶で「心」を選び、  
 訳/決定を押す





# パターン5 項目をタッチする

画面に表示されている項目をタッチペンでタッチして検索する方法です。

## 例)「諏訪湖」について調べる (百科事典マイペディア)

- 『百科事典マイペディア』は、メニュー画面の「事典 用語」の中にあります。

### 1 タッチペンで「地図から検索」を2回タッチする

- または、▲ ▼で「地図から検索」を選び、**訳/決定**を押します。

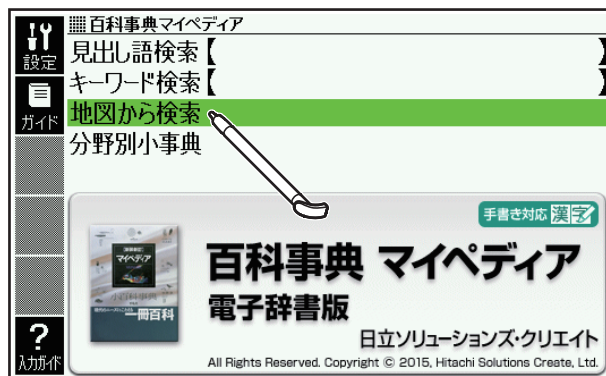

### 2 「日本地図から湖を検索」を2回タッチする

- または、▲ ▼ ◀ ▶で「日本地図から湖を検索」を選び、**訳/決定**を押します。

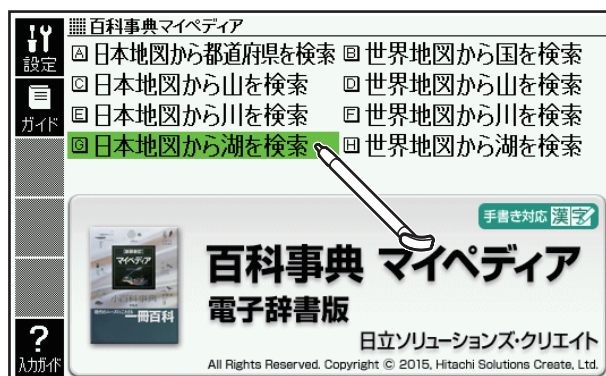

### 3 【関東・中部】をタッチする

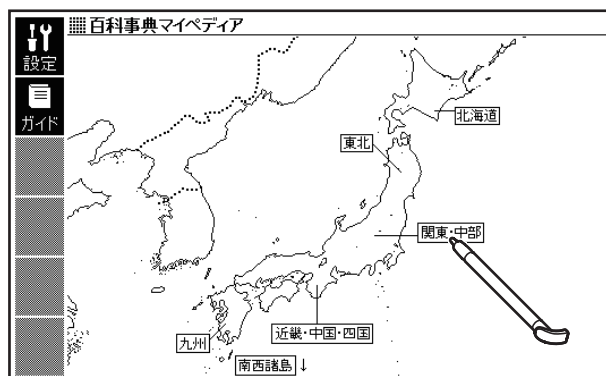

#### 4 【諏訪湖】をタッチする

- 説明が表示されます（辞典や検索方法によっては表示されない場合もあります）。
- 説明が表示されるまで項目をタッチする回数は、見出しにより異なる場合があります。

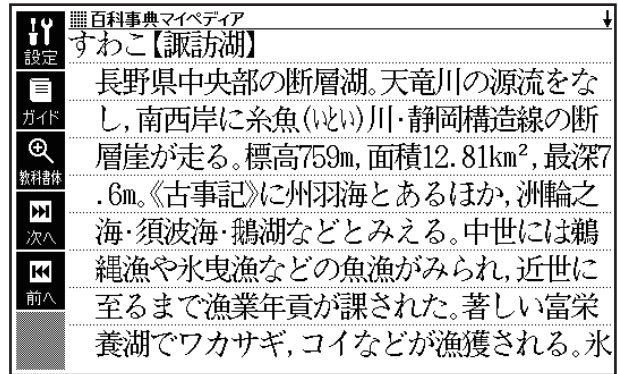
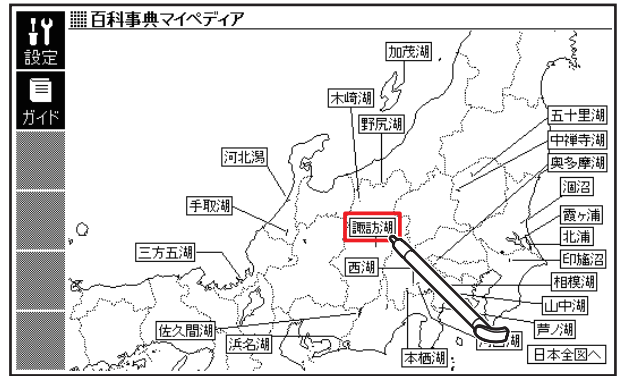

# 画面のタッチ操作

タッチペンで画面をタッチして、操作などを行うことができます。

- タッチして画面を送る操作に対応していない一部の機能は、ガイド機能で見ることができます。→ 92 ページ

## クイックパレット（ソフトアイコン）で操作する

各辞典や機能を使っているときに、他に操作できる機能がある場合、画面の左端にクイックパレット（ソフトアイコン）が表示されます。

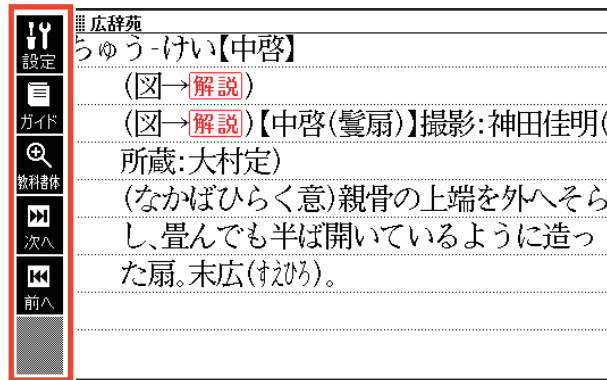

クイックパレット（ソフトアイコン）

- クイックパレット（ソフトアイコン）は、お使いの機能や状態により変わったり、表示されなかったりすることがあります。操作は、各機能のページで説明します。
- 本書では、キーボードとソフトアイコンのどちらを使っても操作できる機能は、主にキーボードの操作を例に説明しています。

# クイックパレット (ハードアイコン) で操作する

キーボードのキーを押す代わりに、画面の右端にあるクイックパレット (ハードアイコン) をタッチして、素早く操作することができます。

ハードアイコン

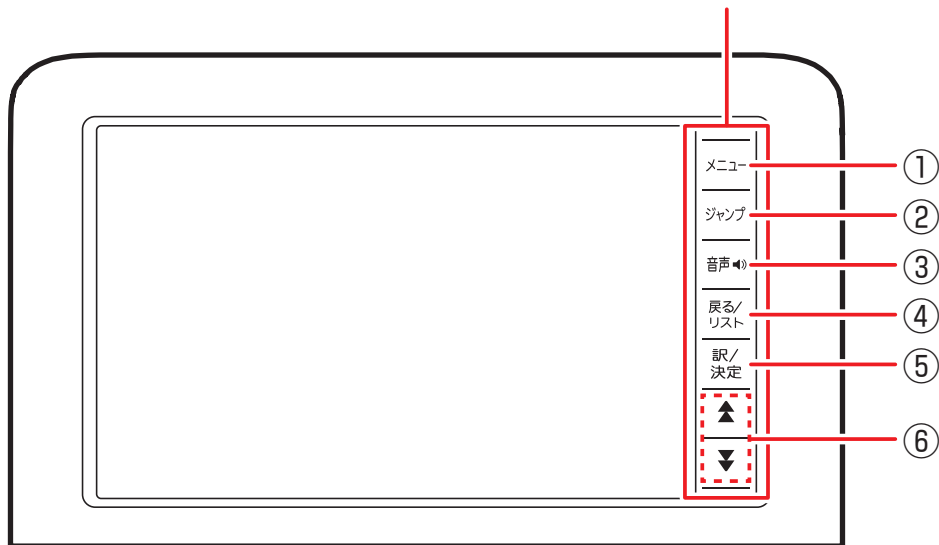

## ハードアイコンと対応するキーボードの操作

	ハードアイコン	対応するキー	操作の説明
①	【メニュー】	メニュー 	タッチするとメニュー画面を表示します。
②	【ジャンプ】	—	意味や解説の画面から同じ辞典の関連項目にジャンプしたり、画面で使われていることばを別の辞典で調べたりするときにタッチします。→ 78 ページ
③	【音声】	—	音声を聞くとときにタッチします。 → 86 ページ
④	【戻る/リスト】		<ul style="list-style-type: none"> <li>• 1 つ前の画面に戻ります。</li> <li>• 各辞典/モードの最初の画面でタッチすると、メニュー画面になります。</li> </ul>
⑤	【訳/決定】		ことばを入力した後や、選択した項目を決定するときなどにタッチします。
⑥	【▲】【▼】		画面の表示に続きがあるときにタッチすると、いま見えていない部分が表示されます。 → 50 ページ

- 本書では、キーボードとクイックパレット (ハードアイコン) のどちらを使っても操作できる機能は、主にキーボードの操作を例に説明しています。
- 一部のコンテンツを除き、音声や動画の再生中、クイックパレット (ハードアイコン) は働きません。

# タッチして辞典や項目を選ぶ

例：メニュー画面

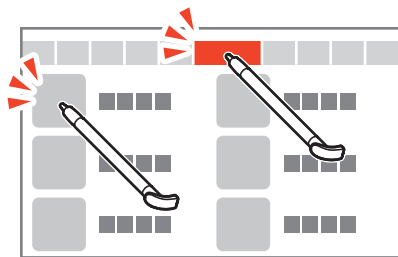

例：リスト画面

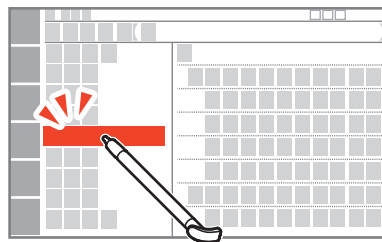

- 項目を一度タッチすると、その項目の内容に移動します。
- リスト画面で単語や項目を2回タッチすると、単語の意味や解説の画面、または項目の次の画面が表示されます。
- 意味の画面 (→ 48 ページ) で、赤色の文字やアイコンをタッチすると、ジャンプしたり音声を聞いたりすることができます。
  - 赤色の文字や、緑色の枠のついた図をタッチすると、ジャンプします。
  -  をタッチすると、音声を再生します。→ 86 ページ
  - **解説** **熟語** **成・複** をタッチすると、それぞれ解説、用例が表示されます。→ 83 ページ

# 画面をなぞって続きを見る

例：メニュー画面

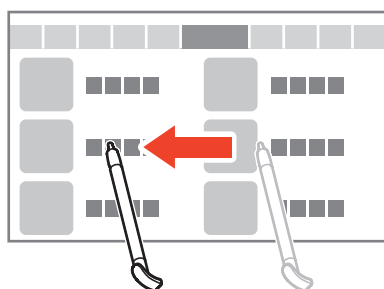

カテゴリーの切り替え

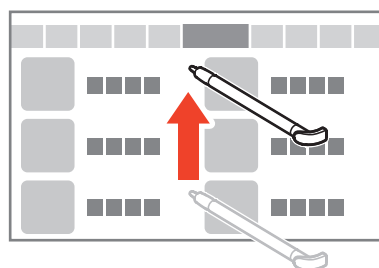

ページの切り替え

- メニュー画面では、画面を左右になぞるとカテゴリーが切り替わります。
- メニュー画面に続きのページがある場合は、上下になぞって画面を送ることもできます。

例：リスト画面

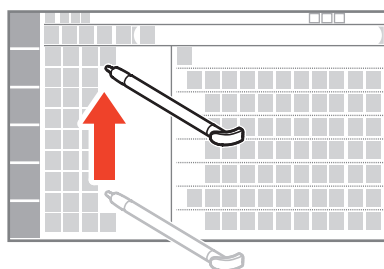

例：意味や解説の画面

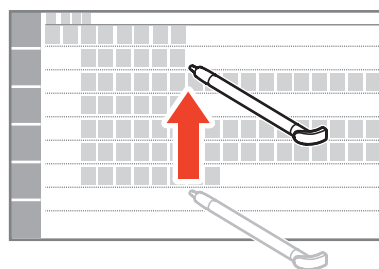

- リスト画面、意味や解説の画面に続きがある場合は、上下になぞって画面を送ることができます。
- 左右に続きがある場合は、左右方向になぞって画面を送ることができます。



# 画面の基本操作

ことばを調べる際の画面の紹介と基本的な操作の説明をします。

## 使いかたの説明を見る

辞典の最初の画面では、画面左端にあるクイックパレット（ソフトアイコン）【入力ガイド】をタッチすると、画面下部に操作の補助説明（ガイダンス）が表示されます。【入力ガイド】をもう一度タッチするとガイダンスは消えます。

手書き入力できる文字の種類  
(→ 62 ページ)

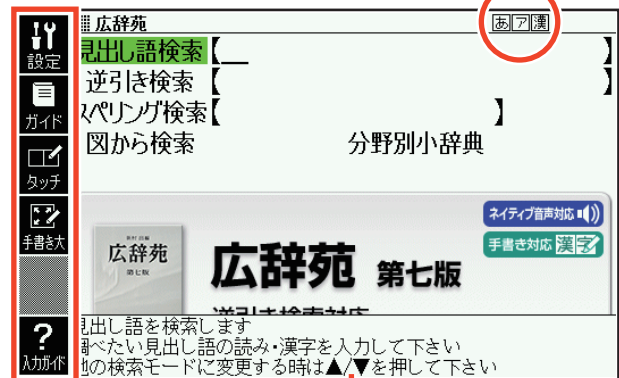

ガイダンス

クイックパレット（ソフトアイコン）  
(→ 43 ページ)

# 画面の見かた

## リスト画面（候補の一覧）

何文字か入力すると、ことばの候補（リスト）が表示されます。

リスト画面の右側または下側に、リストで選ばれていることばの意味や解説の一部が表示されます（プレビュー）。

辞典をひく  
〈基本編〉

画面の基本操作

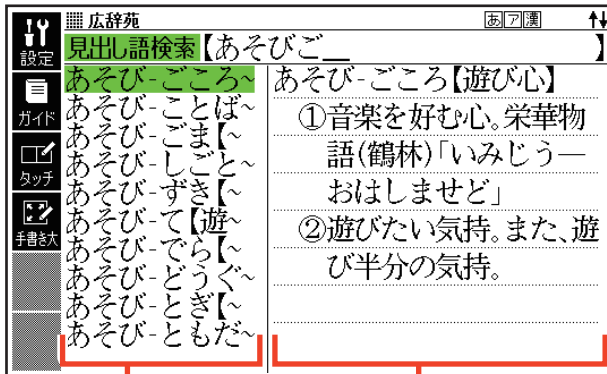

リスト

プレビュー

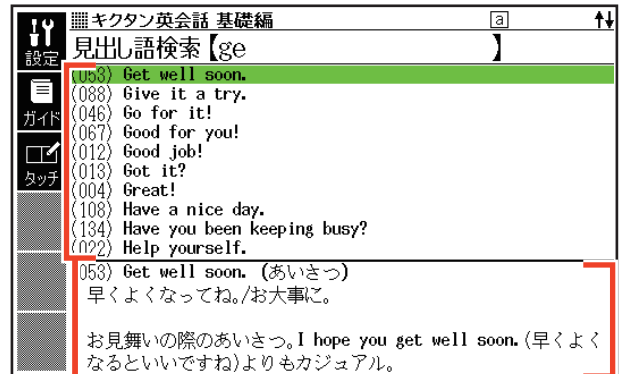

リスト

プレビュー

- プレビューの表示位置は辞典によって異なります。
- リスト画面では、**解説**や  などの記号をタッチして操作することはできません。
- ヒストリーの画面 (→ 77 ページ) などリストの候補が 1000 件以下のとき、候補の総数とその中での順番が表示されます (リスト件数)。

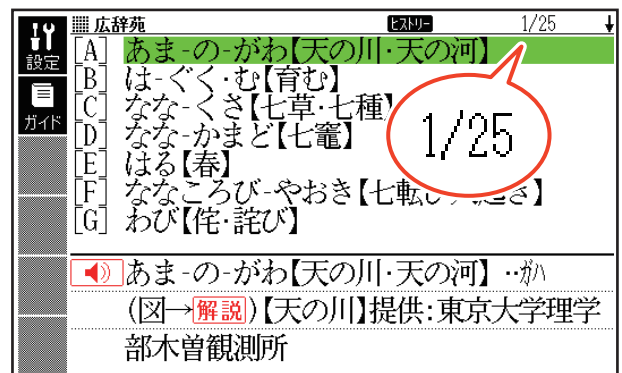

## 意味の画面（結果表示）

リスト画面で候補をタッチすると、調べていることばの意味の画面が表示されます。

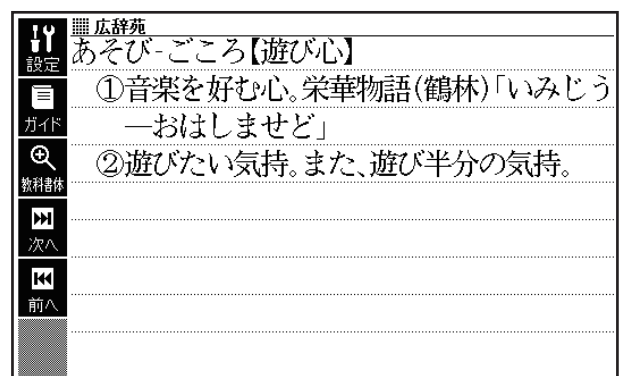

## 画面に表示されるアイコン

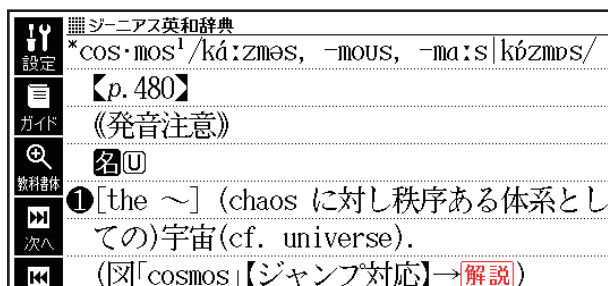

アイコン

記号	意味
	そのことばの解説 (図など) が収録されていることを示します。 → 83 ページ
	調べている漢字を含む熟語が収録されていることを示します。 → 83 ページ
	調べている単語を使った成句や複合語が収録されていることを示します。→ 83 ページ
	このマークの右または下の内容が、ネイティブの発音による音声で聞けることを示します。→ 86 ページ
	ネイティブによる発音が聞けることを示します。→ 87 ページ
	画面の中に英単語があって、発音を聞く操作をすると表示されます。→ 87 ページ
	どの言語で発音されるかを示します。
	どの言語で発音されるかを示します。
	同じ辞典の中に、そのことばを含む別のことばや、関連項目などが収録されていることを示します。→ 78 ページ
	ジャンプ機能を使うと表示されます。→ 80、82 ページ
	ヒストリー検索機能を使うと表示されます。→ 77 ページ
	文字を教科書体で拡大すると表示されます。→ 52 ページ
	ガイド機能を使うと表示されます。→ 92 ページ

- 辞典独自の記号や凡例などは、ガイド機能で見ることができます。  
→ 92 ページ

## 説明の続きの見かた

意味や解説、リストの一覧が画面に収まりきらないときは、画面右上に↑↓や←→マークが表示されます。

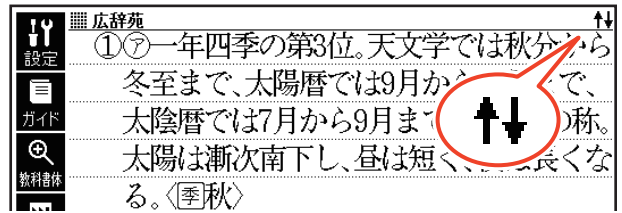

キー操作やタッチ操作で表示内容を上下左右に動かすことができます。

- 大きな図（イラストや写真）の場合は、タッチペンで画面をスクロールしてください。
- キー操作の場合

キー	説明
▲ ▼	1行ずつ上または下へ送ります（行送り）。押し続けると、早送りできます。
⬆️ ⬇️	画面単位で上または下へ送ります（ページ送り）。
◀ ▶	左または右へ送ります。

- タッチ操作の場合 → 46 ページ

## 前後の見出し語に切り替える

意味の画面では、1つ前、1つ後の見出し語に簡単に切り替えることができます。ソフトアイコン（→ 43 ページ）の【次へ】または【前へ】をタッチします。

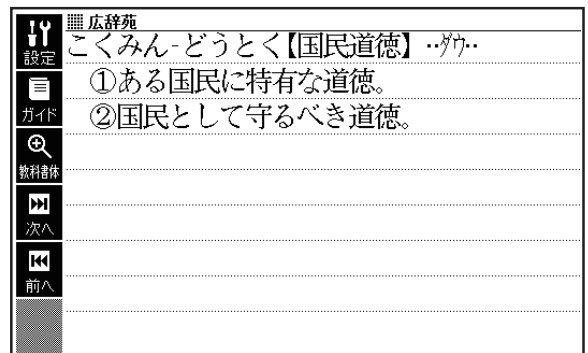
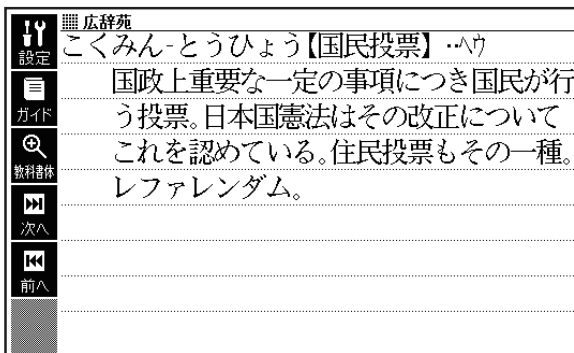

# 文字の大きさを変える

リスト画面や意味の画面のとき、文字の大きさ（文字サイズ）を次のように変更することができます。

「文字サイズ」を押すごとに、3段階に切り替わります。

## 段階 1

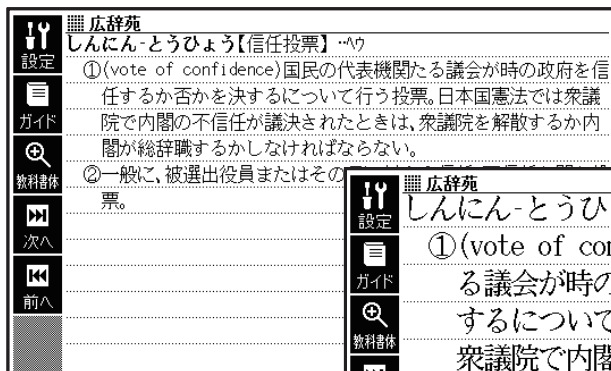

## 段階 2

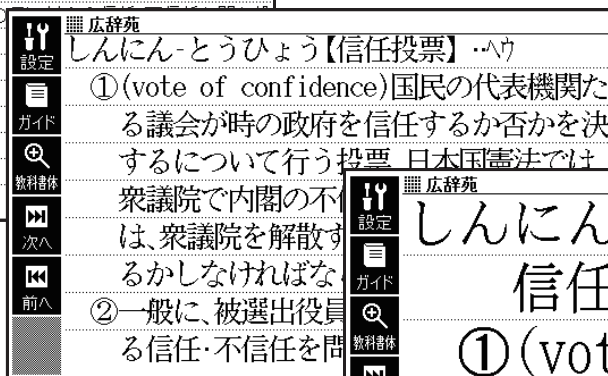

## 段階 3

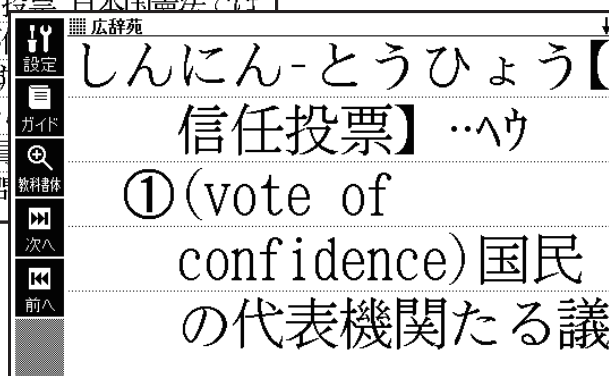

- 解説（表や図）を表示している画面や一部のコンテンツなどでは、変更できないものもあります。
  - 次の画面では、2段階に切り替わります。
    - 韓国語や中国語が表示される画面
    - 学習用コンテンツ※
    - かんたんサーチなどのリスト画面
- ※ 変更できないコンテンツもあります（リスニングが主な学習用コンテンツ）。

# 文字を教科書体で拡大する

教科書体とは、正しい文字の形を教えることを目的にした、主に小学校の教科書で採用されている漢字書体のことです。意味の画面で、漢字・ひらがな・カタカナを一文字ごとに拡大できます（教科書体ズーム）。

辞典をひく  
基本編

画面の基本操作

意味や解説の画面でソフトアイコン【教科書体】をタッチし、**訳/決定**を押すと拡大表示されます。

- ▲ ▼ ◀ ▶ で文字を選ぶ、または文字をタッチすると、拡大表示の文字が切り替わります。
- 表示を戻すには、**戻る/リスト**を2回押します。

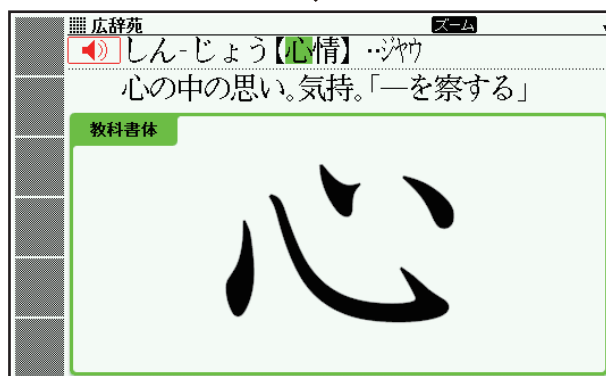
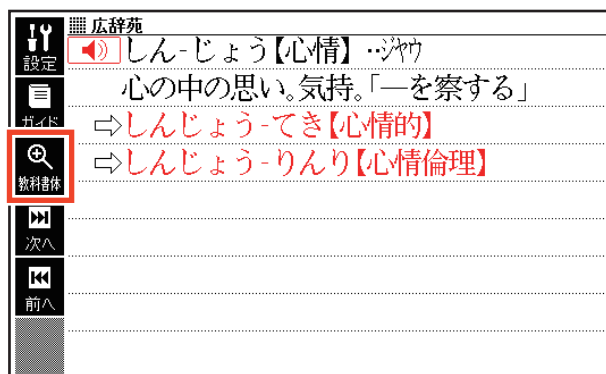

- 教科書体ズームに対応していない文字があります。その文字は選べません。
- 一部のコンテンツでは、拡大表示できません。
- 拡大表示中は、ジャンプ (→ 80、82 ページ)、ページ送り、文字サイズの変更などできません。

# キーボードで文字を入力する

キーを押して入力される文字は、辞典や検索項目によって、「ひらがな入力」(あいうえお・・・)、「アルファベット入力」(abcde・・・)、「数字入力」(123・・・)などに変わります。

- 複数の文字種(ひらがなとアルファベットなど)の同時入力できません。
- かなを入力する場合、ひらがなで入力されるか、カタカナで入力されるかは、各辞典の検索方法によって決まっており、切り替えることはできません。
- タッチペンで文字を手書き入力する→62 ページ
- ソフトキーボードで文字を入力する→70 ページ
- 中国語(ピンイン)、ハングル、スペイン語、ロシア文字を入力する検索項目を選んだときは、ソフトキーボードや手書きのマスが表示されます。キーボードからも入力できますが、実際のキーボードには各言語の文字は印刷されていないので、ソフトキーボードでの入力(→70 ページ)をお勧めします。

## ひらがな・カタカナを入力する

ひらがな・カタカナを入力するときに使うキー

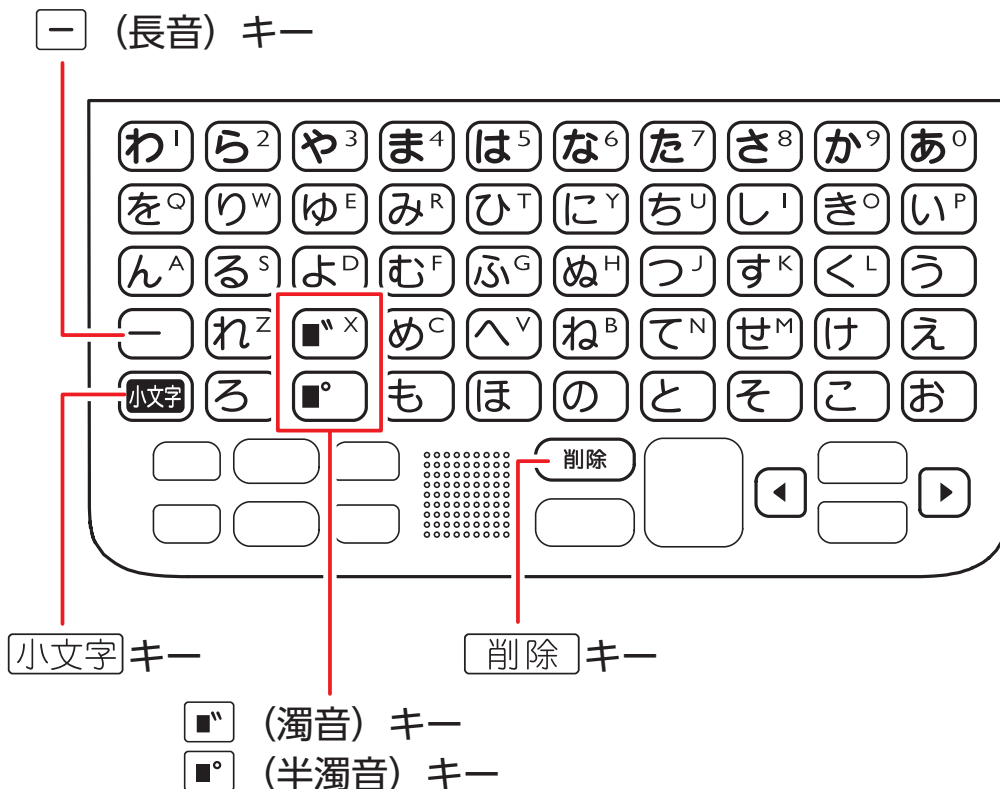

## 濁点（゜）や半濁点（ㇰ）を入力するとき

---

1 濁点や半濁点を付けたい文字のキーを押す

2  または  を押す

- 入力した文字に濁点または、半濁点が付きます。

例) 「たび」 …… た ひ 

## 拗音（ゃゅょ）や促音（っ）などを入力するとき



---

1  を押し、離す

- 画面右上に **小文字** が表示されます。

2 入力したい文字のキーを押す

- 拗音や促音の文字が入力されます。
-  を押したまま文字のキーを押さないでください。正しく入力できません。

例) 「かっぱ」 …… か  つ は 

## 長音（ー）を入力するとき

---

1  を押す

例) 「コーヒー」 …… こ  ひ 

## 「ゐ」や「ゑ」を入力するとき

---

1  を押し、離す

- 画面右上に **小文字** が表示されます。



2  または  を押す

例) 「ゐ」 ……  

「ゑ」 ……  



# 間違った文字を訂正する

訂正内容	操作
最後に入力した文字を消す	<p>削除を押すごとに、最後に入力した文字が消えていきます。</p> <p>ひいらぎが_  ひいらぎ_</p>
途中の文字を消す	<p>◀ ▶で消したい文字の下にカーソル( )を移動し、削除を押す</p> <p>さざん<u>ん</u>か  さざん<u>か</u></p>
途中の文字を訂正する	<p>1. ◀ ▶で訂正したい文字の下にカーソル( )を移動する</p> <p>2. 削除を押す</p> <p>3. 正しい文字を入力する</p> <div style="border: 1px solid black; padding: 5px; margin: 5px 0;">な<u>あ</u>かまど</div> <div style="border: 1px solid black; padding: 5px; margin: 5px 0;">な<u>か</u>まど</div> <div style="border: 1px solid black; padding: 5px; margin: 5px 0;">なな<u>か</u>まど</div>

- ◀ を押すと、入力欄のすべての文字が消えます。

# アルファベットを入力する

入力したいアルファベットのキーを押してください。

- アルファベットはすべて小文字で入力されますが、検索に支障はありません。
- アルファベットは該当する各文字キーの右上に表記されています。
- 単語や複合語検索時は、ハイフン (-)・スペース (空白) は省略し、「&」は「and」と入力します。→ 146 ページ

文字を入力する

キーボードで文字を入力する

例) 「a」を入力するときを使うキー

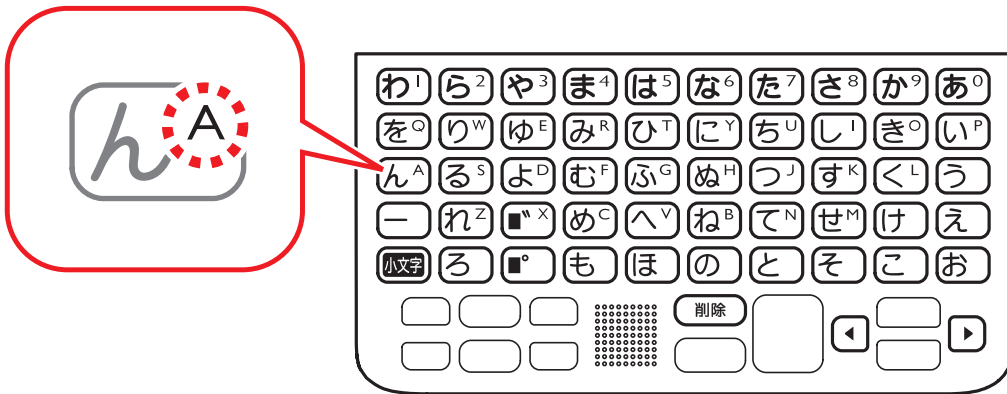

アルファベット入力のために使うキー

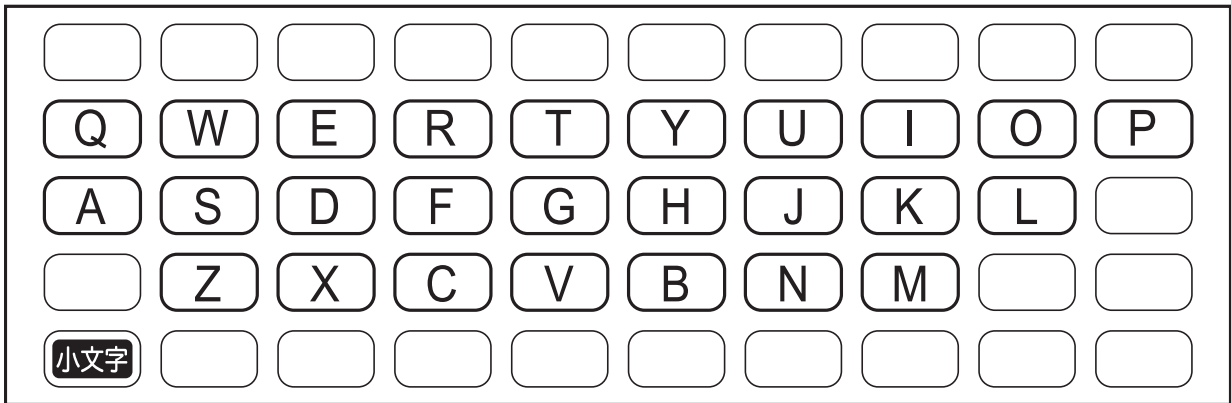

## つづり字記号が付く文字を入力する

スペイン語やドイツ語など、つづり字記号が付く文字を含む言語に対応している辞典で入力できます。

- 「ひとり歩きの会話集」の各国語の「～単語集」で入力できます。

é、ä、à などつづり字記号がついた文字	つづり字記号を除いた形で入力 例) 「café」は「cafe」と入力
2語以上の見出し語	連続してつづりを入力 例) 「in orario」は「inorario」と入力
スペイン語の「ñ	[小文字] を押し、離してから [N] を押して入力 例) 「español」は [E][S][P][A][小文字][N][O][L] と押す
ドイツ語の「ß	ss と入力 例) 「groß」は「gross」と入力
フランス語の「ç」と「œ	「ç」は「c」、「œ」は「oe」と入力 例) 「ça」は「ca」と入力

# 中国語を入力する

ピンイン入力に対応している辞典で入力できます。

- 「ひとり歩きの会話集 中国語」の「中日単語集」で入力できます。「中日単語集」の「ピンイン」を選んだときは、ソフトキーボードが表示されますが、キーボードからも入力できます。
- 中国語では、音節をピンインで表します。音節には、a、o、e、i、er、ai、ei、ao、ou、an、en、ang、eng、ong などがあり、アルファベットで記述されます。入力時には、ピンインに従いアルファベットを入力します。

文字を入力する

キーボードで文字を入力する

## ピンイン入力のために使うキー



- 実際のキーボードには、“-”、“/”、“\”、“.”は印刷されていません。
- 各音節には、4 種類の高低のアクセント（四声）と軽声があり、音節のアルファベットの後に入力します（四声や軽声を入力しなくても、中国語を調べることができます）。

四声・軽声	画面での表示	説明
—	1	ㄨㄛˊ を押します。
/	2	ㄨㄛˊ を押します。
∨	3	ㄨㄛˊ を押します。
∧	4	ㄨㄛˊ を押します。
●	0	ㄨㄛˊ を押します。

- 例えば、「míng tiān (明天)」は、M T N G ㄨㄛˊ T I A N ㄨㄛˊ と押して入力します。画面には、「ming2tian1」で表されます。
- “ü”は「v」と入力してください。



# ロシア文字を入力する

ロシア文字に対応している辞典で入力できます。

- 「ひとり歩きの会話集 ロシア語」の「露和単語集」で入力できます。「露和単語集」を選んだときは、ソフトキーボードまたは手書きのマスが表示されます（→ 64 ページ）。

## ロシア文字入力のために使うキー

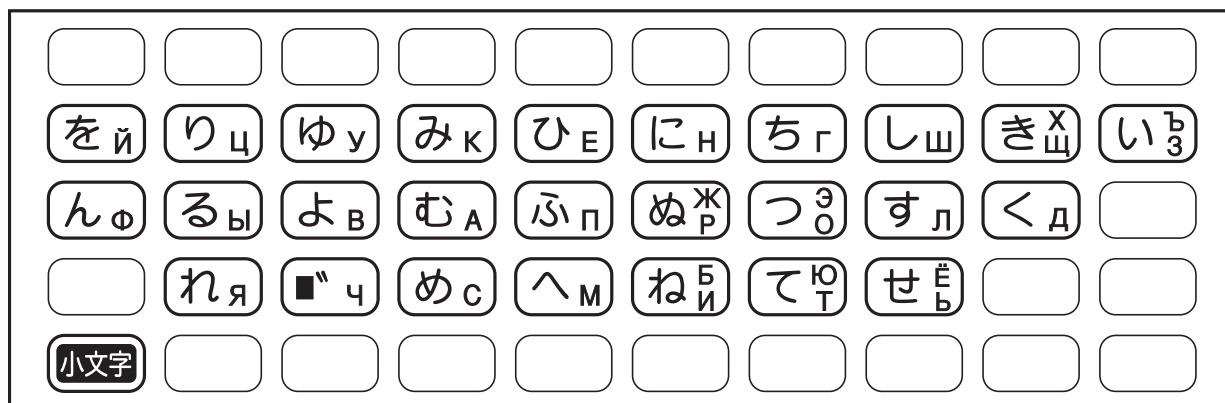

- 実際のキーボードには、ロシア文字は印刷されていません。
- 次の文字は、**小文字** を押し、離してからそのキーを押して入力します。  
「Х」 → **小文字** + Ш (き)、  
「Ъ」 → **小文字** + 3 (い)、  
「Ж」 → **小文字** + Р (ぬ)、  
「Э」 → **小文字** + О (つ)、  
「Б」 → **小文字** + И (ね)、  
「Ю」 → **小文字** + Т (て)、  
「Е」 → **小文字** + Ъ (せ)
- すべて小文字で入力されます。

文字を  
入力する

キーボードで文字を入力する

# 数字を入力する

電卓を使う (→ 90 ページ) ときや、漢字の画数を入力するときなどは、数字の入力状態になります。

- 数字は該当する各文字キーの右上に表記されています。

例) 「1」を入力するときを使うキー

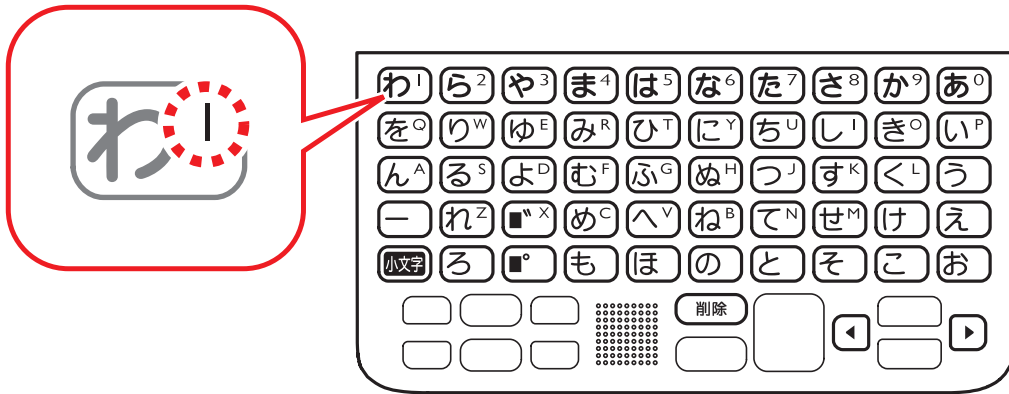

数字を入力するときを使うキー

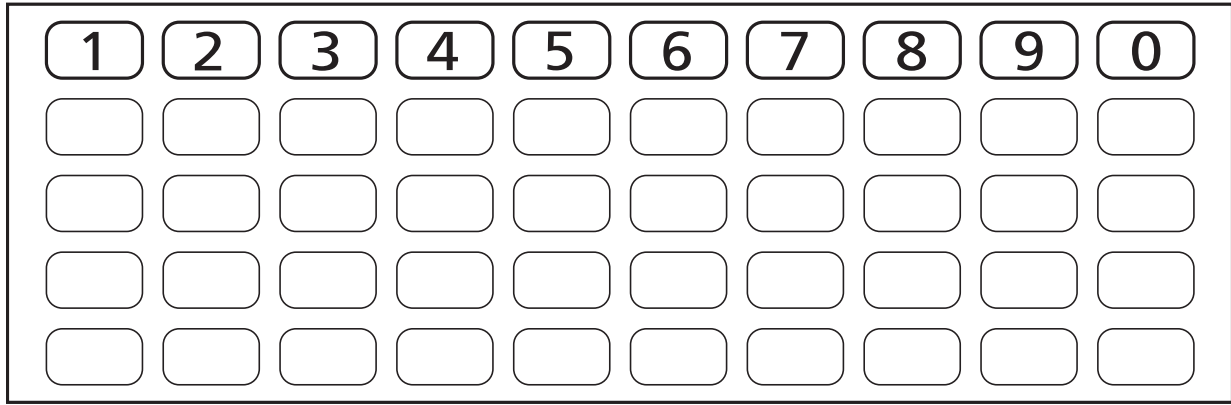

- 数字を含む見出し語を検索する場合は、読みを入力できる文字種（ひらがなまたはカタカナ）で入力してください。

例) 「一期一会」 → 「いちごいちえ」

# タッチペンで文字を手書き入力する

付属のタッチペンを使って、紙に手書きする感覚で画面に文字を書いて入力することができます。キーボードからは入力できない漢字なども直接入力できます。

- 手書きで文字を入力するときは、必ず付属のタッチペンをお使いください (→ 24 ページ)。指では手書きしないでください。

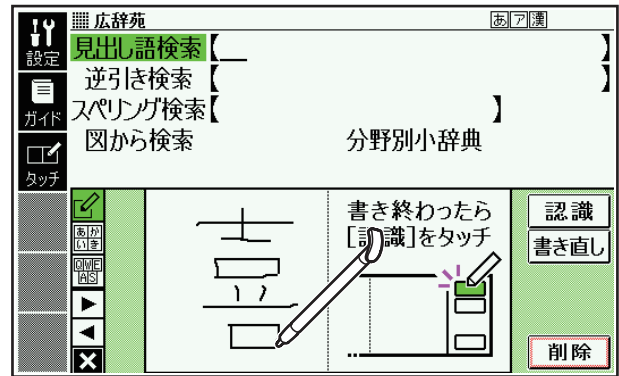

文字を  
入力する

タッチペンで文字を手書き入力する

## 手書き入力できる文字の種類

**手書き入力ができるとき**  
画面の上部に、手書き入力できる文字の種類を示す記号が表示されます。

入力できる文字の種類  
(最大 3 個表示)

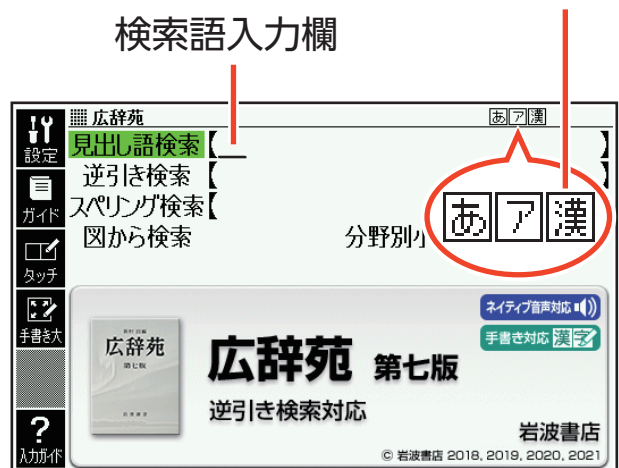



記号	入力できる文字
㇀	ひらがな
㇁	カタカナ
㇂	漢字（日本語系の辞典用）
㇃	中国語簡体字 （中国語系の辞典用）
㇄	ハングル （韓国語系の辞典用）

記号	入力できる文字
㇅	アルファベット （A～Z、a～zの52文字）
㇆	アクセント符号付きを含むアルファベット （á、é、í、ó、ú、ç、ñなど）
㇇	ロシア文字 （ロシア語系の辞典用）

- 手書き入力できる文字でも、辞典に収録されていない場合、「該当する候補がありません」と表示され、検索できません。
- ひらがな、カタカナ、漢字は、JISX0213-2004 と JISX0212-1990 に準拠しています（ただし、JIS 第三水準漢字、JIS 第四水準漢字、補助漢字を除きます）。
- 『新漢語林』『楷行草筆順字典』では、JIS 第三水準漢字、JIS 第四水準漢字、補助漢字も認識されます。



# 手書き入力の種類

手書き文字の入力方法には、以下の種類があります。

## マスで入力する → 65 ページ

ソフトアイコン【タッチ】が表示されているとき、画面にマスを表示することができます。

- 前回の入力により、マスかソフトキーボードのどちらかが表示されます。

 または  (ソフトキーボードアイコン → 70 ページ) をタッチして切り替えることができます。

- 漢字・中国語・ハングル・スペイン語・ロシア文字を入力する検索項目を選んだときは、手書きのマスまたはソフトキーボードが表示されます。

文字を入力する

タッチペンで文字を手書き入力する



【タッチ】をタッチ ↑ ↓ 【タッチ】または × をタッチ

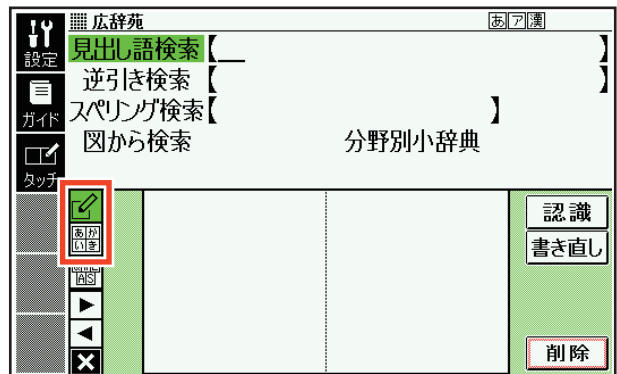

 ↑ ↓  (ソフトキーボードアイコン)

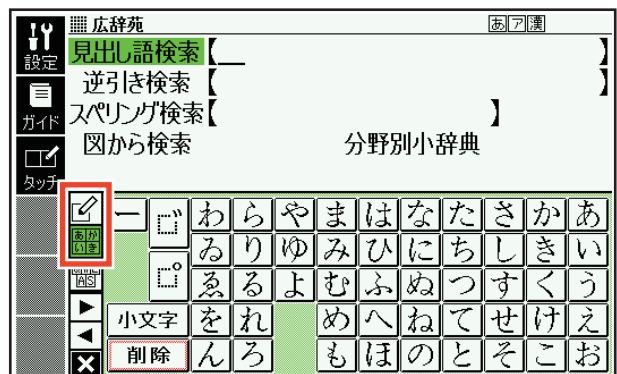

- 入力できる文字種によって、表示されるマス数は異なります。

ひらがな・カタカナ・漢字・中国語簡体字・ハングル

アルファベット・アクセント符号付きアルファベット・ロシア文字・数字

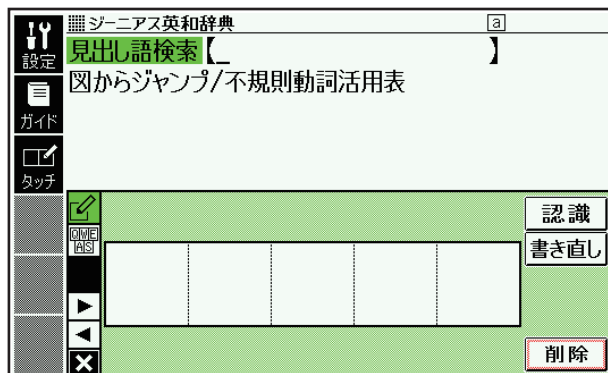
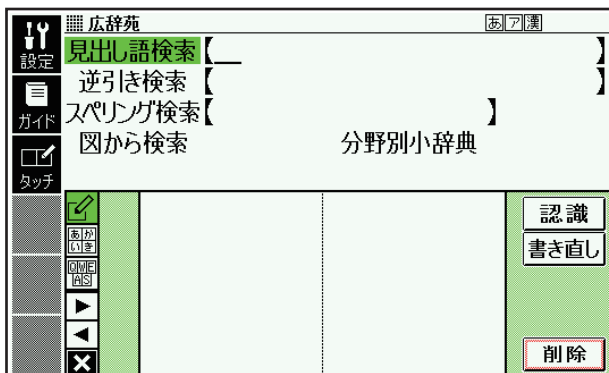

- 前回マスまたはソフトキーボードを閉じずに終了した場合は、文字入力可能な状態になるとマスまたはソフトキーボードが表示されます。
- 各言語のソフトキーボードで入力する → 72 ページ

## 大きなマスで入力する → 68 ページ

ソフトアイコン【手書き大】が表示されているとき、画面に大きなマスを表示することができます。

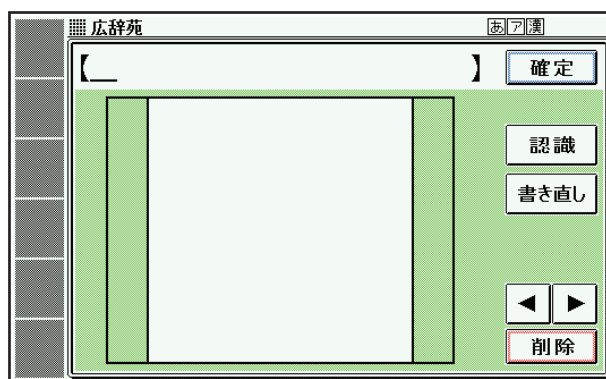

文字を入力する  
タッチペンで文字を手書き入力する

## 手書きで入力する

すべてのマスを使って、文字を書きます。

- 1 ソフトアイコン【タッチ】をタッチして、画面にマスを表示する
  - 「マスで入力する」 → 64 ページ
- 2 空いているマスに文字を書く
  - どのマスに書いても構いません。
  - 【書き直し】をタッチすると書いた文字が消えます。

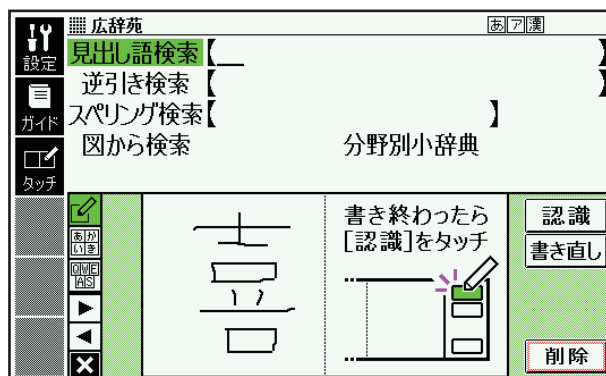

### 3 続けて、空いている別のマスに文字を書く

- 直前に書いた文字が認識され、検索語入力欄に入力されます。認識されたマスは空白になります。

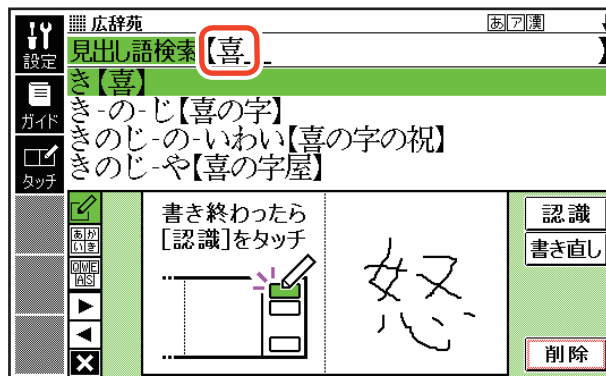

### 4 手順 2、3 を繰り返してことばを入力する

### 5 最後の文字を書き終わったら、【認識】をタッチする

- 1文字ごとに正しく認識されたか確認しながら入力するときは、1文字書くごとに【認識】をタッチします。
- 検索語入力欄の文字を消す場合は、◀▶をタッチして消したい文字の下にカーソルを移動し、【削除】をタッチします。
- 戻る/リストを押すと、入力欄のすべての文字が消えます。

- 
- 検索などのしかたは、キーボードでことばを入力したときと同じです。
  - 手書き入力後、約1秒後に自動的に認識されるようにすることもできます。  
→ 143 ページ
  - 手書き中にキーを押すと、手書きの操作が無効になる場合があります。
  - 手書き入力がうまくできないときは、「手書き入力のポイント」(→ 158 ページ)を参照してください。

## 間違って認識された文字を訂正する

「あ」と書いたのに、検索語入力欄には「お」と表示された、など、正しく認識されなかったときは、次のように訂正します。

例)「喜怒哀楽」の「哀」が「衰」と認識された場合

### 1 間違って認識された文字（ここでは「衰」）をタッチする

- 文字の候補が10文字まで表示されます。

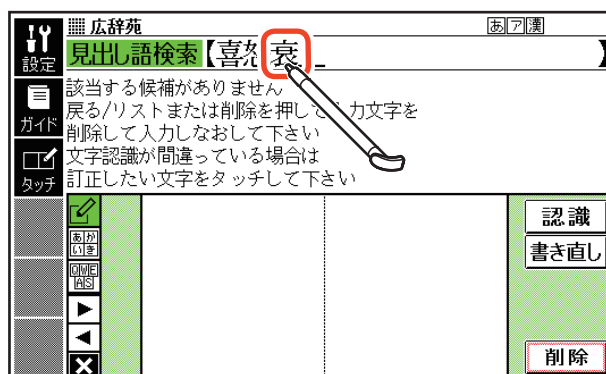

### 2 正しい文字（ここでは「哀」）をタッチする

- 入力された文字に従って、検索の結果が表示されます。
- 正しい文字が見つからない場合は、【書き直し】をタッチして、書き直してください。

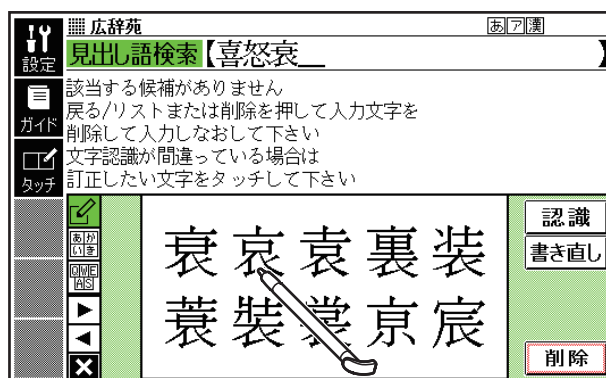

文字を  
入力する

タッチペンで文字を手書き入力する

- マスの文字が入っていないときに【書き直し】をタッチすると、検索語入力欄の文字が削除されます。

## 日本語系以外の文字を入力するときの注意

- アクセント符号付きアルファベットを入力したときは、マスの書いたとおりに検索語入力欄に表示されます。ただし、検索するときにはアクセント符号なしの文字として扱われます。
- 中国語簡体字は、GB18030-2000に準拠の文字が認識されます。
- 中国語のピンインを手書きで入力することはできません。
- ハングルは、KSC5601に準拠の文字が認識されます。

# 大きなマスに文字を手書き入力する

文字入力中に、ソフトアイコン【手書き大】が表示されていれば、画面の大きなマスで手書き入力することができます。画数の多い漢字を入力したいときなどに便利です。

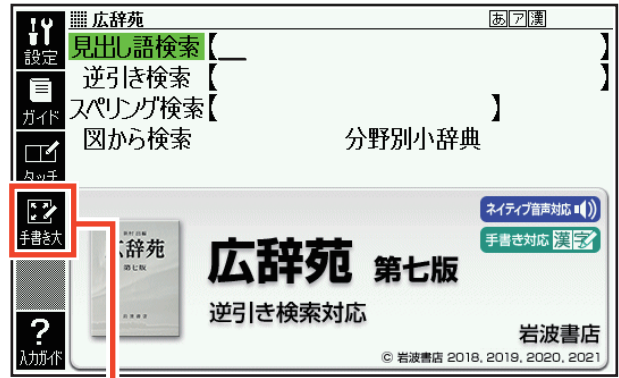

【手書き大】

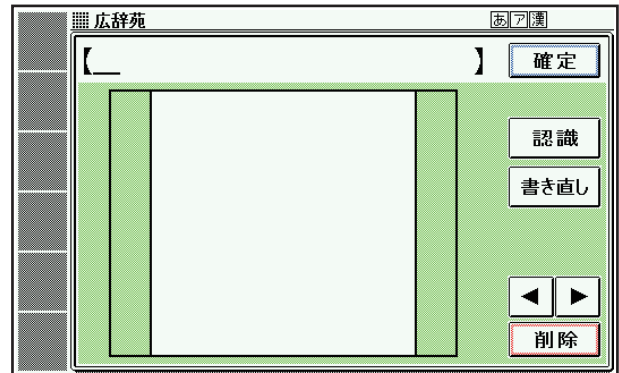

文字を  
入力する

タッチペンで文字を手書き入力する

## 1 ソフトアイコン【手書き大】 をタッチする

- 文字を書き込む大きなマスが表示されます。

## 2 マスに文字を書く

- 【書き直し】をタッチすると書いた文字が消えます。
- 「手書き入力できる文字の種類」  
→ 62 ページ

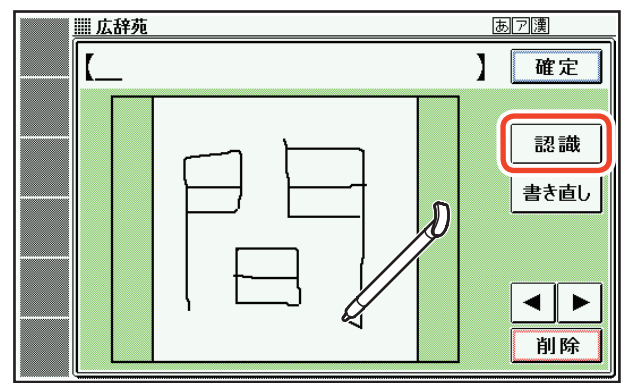

## 3 【認識】をタッチする

- 認識された文字が検索語入力欄に表示され、マスの文字が消えます。
- 検索語入力欄の文字を消す場合は、◀▶をタッチして消したい文字の下にカーソルを移動し、【削除】をタッチします。
- 正しく認識されていない文字があるときは→ 67 ページ

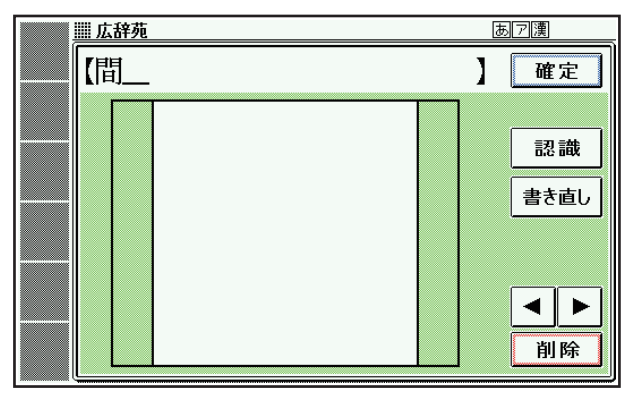

## 4 順番に文字を書き、調べたいことばを入力し終わったら【確定】をタッチする

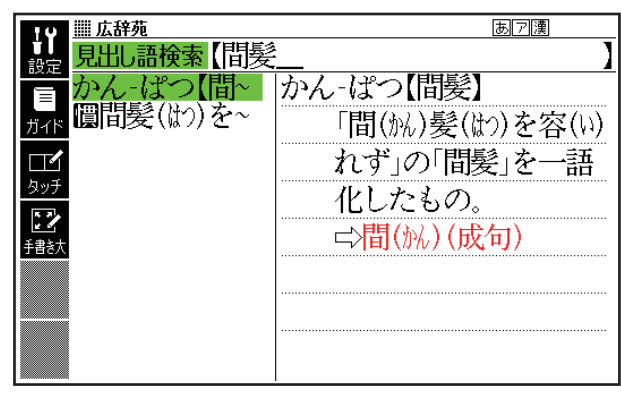

- 検索などのしかたは、キーボードでことばを入力したときと同じです。
- 画面の大きなマスに文字を書いているとき、キーボードの操作はできません。

# ソフトキーボードで文字を入力する

画面上にソフトキーボードを表示して、本機のキーボードを使わずに文字を入力することができます。

## ソフトキーボードの種類

ソフトキーボードでの入力方法には、次の種類があります。

ソフトアイコン【タッチ】が表示されているとき、使用中の辞典や検索方法に対応したソフトキーボードを表示することができます。





- 中国語（ピンイン）、ハングル、スペイン語、ロシア文字を入力する検索項目を選んだときは、ソフトキーボードや手書きのマスが表示されます。手書きのマスが表示されたときは、ソフトキーボードアイコンをタッチしてください。

文字を入力する

ソフトキーボードで文字を入力する

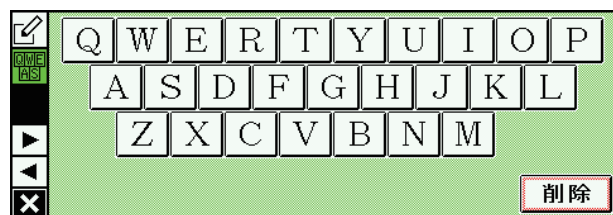
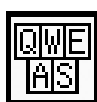
文字種		ソフトキーボードアイコン※1	ソフトキーボード
日本語	50音入力 (ひらがな)		<p>ソフトキーボードアイコン※1</p>
	50音入力 (カタカナ)		
	ローマ字入力 ※2		

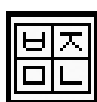

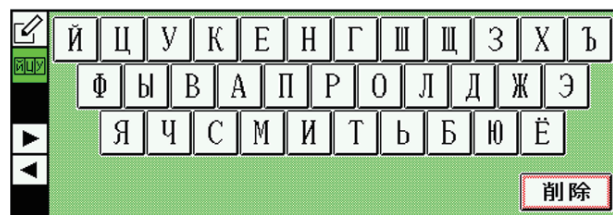
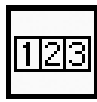
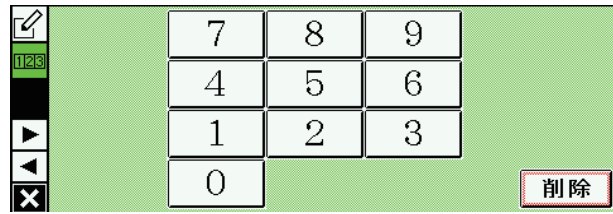
文字種	ソフトキーボードアイコン※1	ソフトキーボード
アルファベット		 <p>• スペイン語入力時は、[Ñ] が表示されます。</p>
中国語 (ピンイン)		 <p>• 四声・轻声を入力できます。</p>
ハングル		
ロシア文字		
数字		 <p>• 一部のコンテンツでは、小数点も表示されます。</p>

※1 表示中のソフトキーボードに対応したアイコン (ソフトキーボードアイコン) が表示されます。複数のソフトキーボードがある場合は、ソフトキーボードアイコンをタッチして切り替えることができます。



※2 かなをローマ字のつづりで入力する方法です。つづりかたは「ローマ字・かな対応表」(→ 156 ページ) をご覧ください。

# ソフトキーボードで入力する

ここでは『広辞苑』で、日本語ソフトキーボード（50音入力）を使う場合を例に説明します。

## 1 最初の画面で「見出し語検索」を選び、ソフトアイコン【タッチ】をタッチする

- 前回の入力により、ソフトキーボードか手書き入力のマス（→ 64 ページ）のどちらかが表示されます。

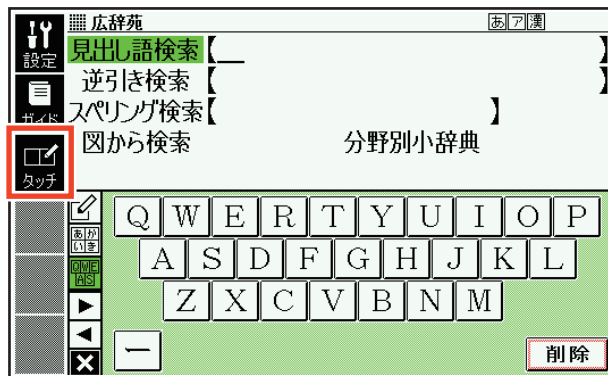

 または （ソフトキーボードアイコン）をタッチして切り替えることができます。

- 前回ソフトキーボードまたはマスを閉じずに終了した場合は、文字入力可能な状態になると自動的にソフトキーボードまたはマスが表示されます。



## 2 をタッチする

- 50音入力のソフトキーボードが表示されます。

-  をタッチするとローマ字入力キーボードに、 をタッチすると手書きのマスに切り替わります。

- 、またはソフトアイコン【タッチ】をタッチすると、ソフトキーボード（またはマス表示）を閉じます。

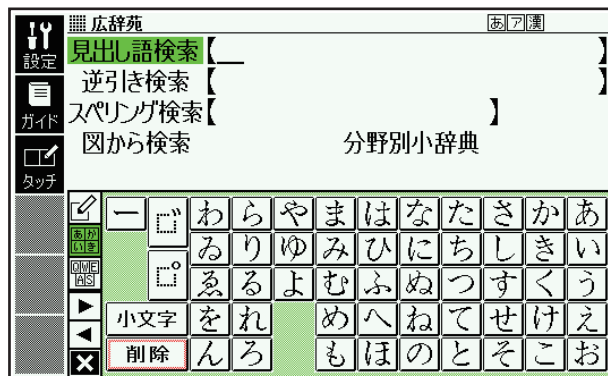

文字を入力する

ソフトキーボードで文字を入力する



# 複数の辞典から調べる（かんたんサーチ）

どの辞典で調べたらいいか迷ったときは、「かんたんサーチ」機能を使ってみましょう。収録されている複数の辞典を対象に、ことばを手軽に調べることができます。

- かんたんサーチでは、次の方法で調べることができます。
  - ひらがなを入力する（日本語）
  - アルファベットを入力する（アルファベット）
  - 図や画像から選ぶ（電子図鑑 図から検索）
  - 地図から選ぶ（地図から検索）
- 複数の辞典からことばを調べているときは、前後の見出し語に移動できません。
- 検索対象の辞典の名称は、「機能別 対象辞典／モード名一覧」（→ 152 ページ）を参照してください。

辞典をひく  
〈応用編〉

複数の辞典から調べる  
（かんたんサーチ）

## ひらがなで調べる

例)「プロバイダー」を調べる（日本語）

かんたんサーチ

1 を押す

- 「かんたんサーチ」の最初の画面が表示されます。

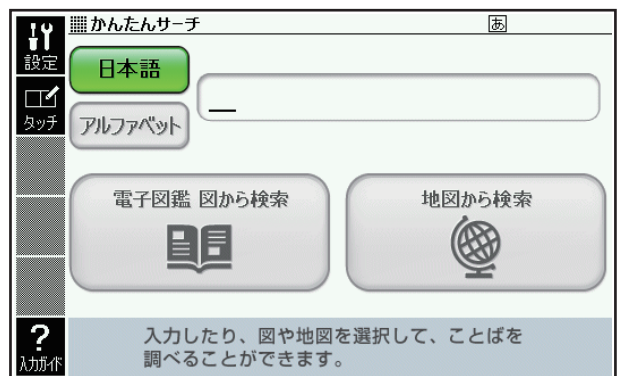

2 「日本語」が選ばれているときに、「ぷろばいだー」と入力する

- 「プロバイダー」および「プロバイダー」を含むことばが載っている辞典とことばが一覧に表示されます。

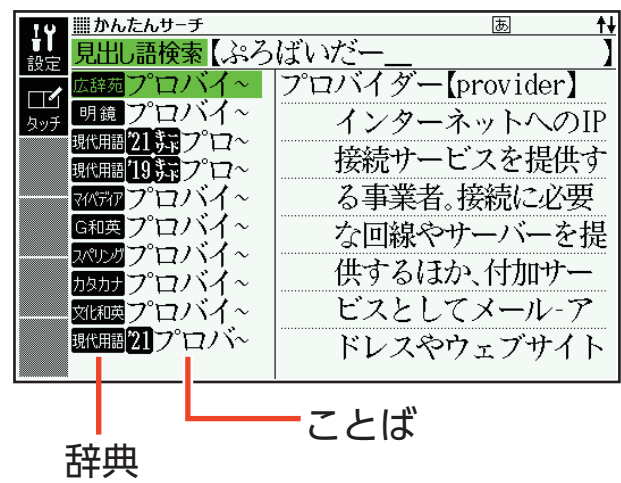

3 調べたい辞典とことばを選び、**訳／決定**を押す

- 目的の辞典にジャンプし、調べたいことばが表示されます。

## アルファベットで調べる

例) 「provider」を調べる（アルファベット）

1 「かんたんサーチ」の最初の画面で「アルファベット」を選ぶ

- 「かんたんサーチ」の最初の画面 → 74 ページ

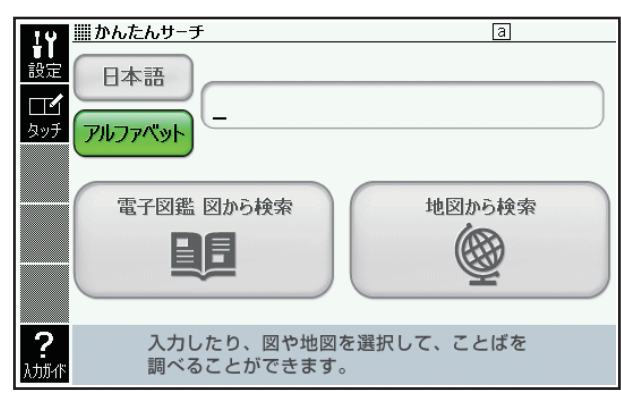

2 「provider」と入力する

- 「provider」が載っている辞典とことばが一覧に表示されます。

3 調べたい辞典とことばを選び、**訳／決定**を押す

- 目的の辞典にジャンプし、調べたいことばが表示されます。

## 図や画像から調べる

図や写真を選びながら調べることができます（電子図鑑 図から検索）。

- 1 「かんたんサーチ」の最初の画面で「電子図鑑 図から検索」を選び、**訳／決定**を押す

- 「かんたんサーチ」の最初の画面  
→ 74 ページ
- メニュー画面を表示させ、「便利」の中から「電子図鑑 図から検索」を選ぶこともできます  
(→ 30 ページ)。



- 2 調べたい辞典を選び、**訳／決定**を押す

- 3 大きな図が表示されるまで、手順 2 を繰り返す

- 大きな図が表示されているときに**訳／決定**を押す、またはソフトアイコン【解説へ】をタッチすると、解説が表示されます。

## 地図から調べる

都道府県や山、湖などを地図から検索することができます（地図から検索）。

- 『ブリタニカ国際大百科事典』に収録されている項目が対象となります。

- 1 「かんたんサーチ」の最初の画面で「地図から検索」を選び、**訳／決定**を押す

- 「かんたんサーチ」の最初の画面  
→ 74 ページ

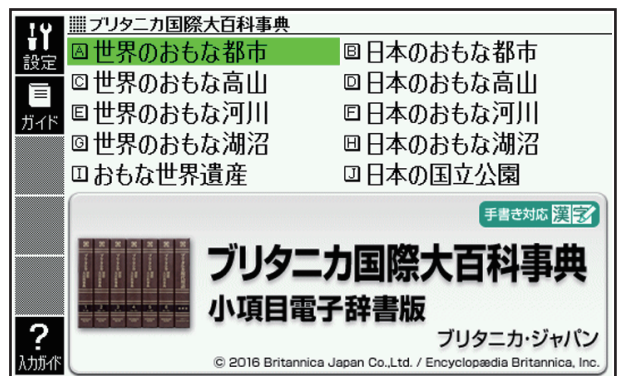

- 2 解説が表示されるまで、調べたい項目をタッチする

- 地図上の項目以外は、2回タッチ（選択・決定）してください。
- 詳しくは、「パターン5 項目をタッチする」（→ 41 ページ）の手順 2 からの操作をご覧ください。

# 一度調べたことばを履歴から探す

少し前に調べたことばを簡単に探すことができます（ヒストリーサーチ）。

- 調べたことばは、辞典別の履歴（ヒストリー）に、合わせて 1000 個まで保存されます。1000 個を超えると、古いものから削除されます。
- この機能が使える辞典などは、「機能別 対象辞典／モード名一覧」（→ 152 ページ）を参照してください（辞典の検索方法によっては、履歴に保存されない場合があります）。

## 履歴を見る

1 履歴を見たい辞典の最初の画面を表示させる

2 **ヒストリー** を押す

- この辞典で調べたことばの履歴が表示されます。

3 もう一度見たいことばを選び、**訳／決定** を押す

## 履歴を削除する

1 履歴を削除したい辞典の最初の画面を表示させる

2 **ヒストリー** を押す

3 履歴を 1 つだけ削除するときは、削除したい履歴を選ぶ

- 複数の履歴を一括して削除するときは、次に進みます。

4 **削除** を押す

5 履歴を 1 つだけ削除するときは、「**選択中のヒストリーを削除（1 件）**」を選ぶ

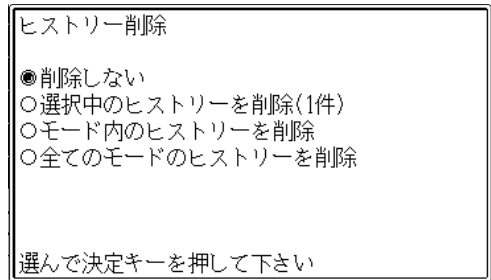

- いま選んでいる辞典の履歴をすべて削除…「モード内のヒストリーを削除」
- 全辞典からすべての履歴を削除…「全てのモードのヒストリーを削除」

6 **訳／決定** を押す

- 手順 5 で「モード内のヒストリーを削除」または「全てのモードのヒストリーを削除」を選んだ場合は、確認画面が表示されます。削除するには、「はい」を選び、**訳／決定** を押します。

# 意味の画面からさらに調べる

## 続けて他のことばを調べる

ことばの意味が表示されている画面で、同じ辞典を使って別のことばを調べたいときは、そのまま続けてことばを入力します。

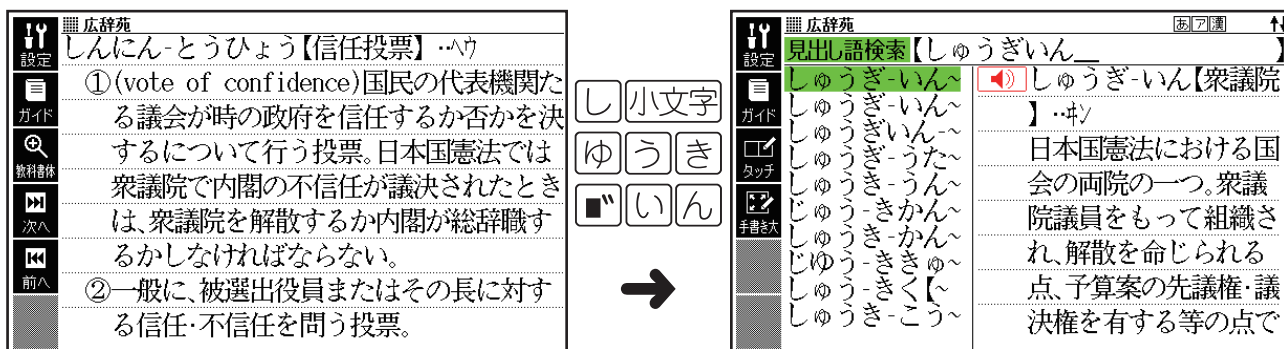

辞典をひく  
〈応用編〉

意味の画面からさらに調べる

- 最初の画面で文字やスペルを入力してことばの意味を調べる辞典で、この操作ができます。

## ➡が指すことばを調べる

意味や解説の画面で、➡記号に続けて赤色の文字列が表示された場合は、そのことばを含む別のことばや関連項目などが同じ辞典に収録されています。

➡は表示されず、赤色の文字列のみで示されるものもあります。

- 音声など再生中は、一時停止してから操作してください。

例) 「しんき (心機)」の意味の画面で「しんきいってん (心機一転)」の意味を調べる (広辞苑)

## 画面で操作する

1 「しんき-いってん【心機一転】」をタッチする

- ➡しんき-いってん【心機一転】は、「心機一転」が関連項目であることを意味します。
- 「心機一転」の意味の画面にジャンプします。

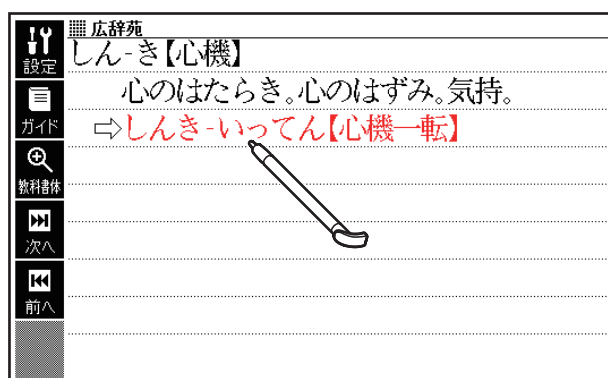



## キーボードで操作する

### 1 ハードアイコン【ジャンプ】をタッチする

- **ジャンプ**が表示され、意味の説明の最初の文字が選ばれます。

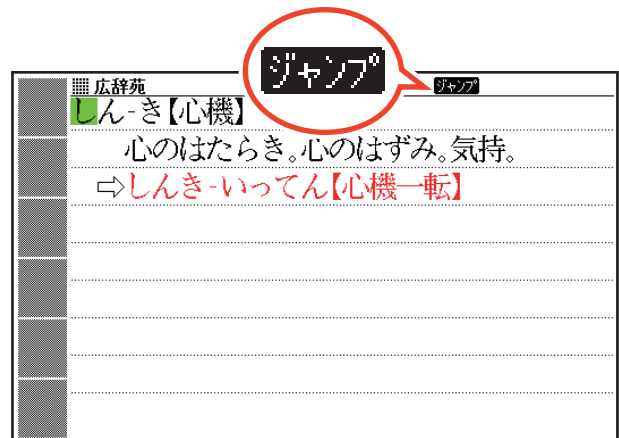

### 2 ▲ ▼ ◀ ▶ で「しんき-いってん【心機一転】」を選び、**訳／決定**を押す

- 「心機一転」の意味の画面にジャンプします。

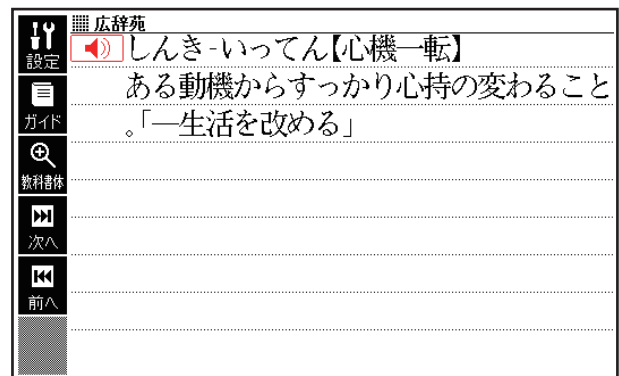

- ジャンプして表示された画面から、さらにジャンプできます。全部で連続10回までジャンプできます。
- 表や図を表示しているときはジャンプできません。
- 『クラシック名曲 1000 フレーズ』の場合は、『ブリタニカ国際大百科事典』の関連項目にジャンプします。

# 別の辞典を選んで調べる

調べていることば、または画面に表示されている他のことばを別の辞典にジャンプして調べることができます。

例えば、英語系の辞典で英単語を調べているときに、その英単語に関連する日本語を調べる、などという場合に便利です。

例) 「approval」の意味の画面から「賛同」を調べる（『ジーニアス英和辞典』から『広辞苑』にジャンプ）

1 「approval」の意味の画面（ジーニアス英和辞典）でハードアイコン【ジャンプ】をタッチする

- **ジャンプ**が表示され、意味の説明の最初のことば（ここでは「approval」）が選ばれます。

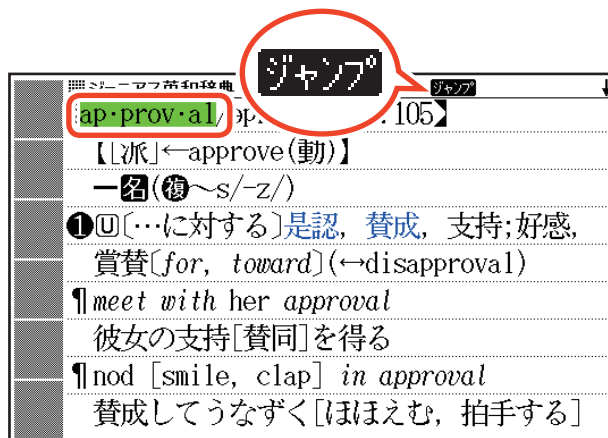

2 ▲ ▼ ◀ ▶ で「賛」を選ぶ

- 日本語を調べるときは、1文字だけ選ばれます。2文字以上を選ぶことはできません。
- 同じことば（この例では「approval」）を選んで別の辞典で調べることができます。
- 図として表示されている部分は、選べません。



3 訳／決定を押す

- ジャンプ先候補の辞典の一覧が表示されます。

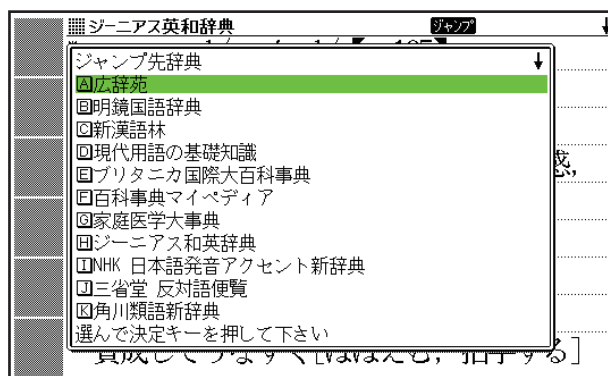

#### 4 「広辞苑」を選び、**訳／決定**を押す

- 「賛」を含むことばが検索されます。
- 候補の辞典が5つ以上ある場合、辞典の名称の横に【◀】【▶】が表示されます。この場合、【◀】【▶】をタッチすると前または後の辞典の名称に切り替わり、◀ ▶（キー）で辞典を選ぶことができます。

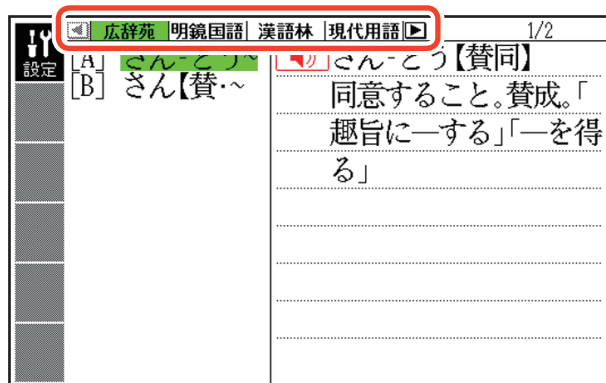

#### 5 「賛同」を選び、**訳／決定**を押す

- ジャンプして表示された画面から、さらにジャンプできます。全部で連続10回までジャンプできます。
- 表や図を表示しているときはジャンプできません。
- 日本語を調べるときは、選ばれた1文字から始まることば（文字列）が自動的に区切られ、キーワードになります。ジャンプ先ではキーワードの全体または初めの一部と一致する見出し語が検索されます。
- ジャンプ先の辞典の名称などは、「機能別 対象辞典／モード名一覧」（→152ページ）を参照してください。
- 複数形（dishes）や比較級（bigger）のように語尾変化している英単語が選ばれたときは、単数形（dish）や原級（big）が検索されます。また、選んだ単語が過去形や変化形の場合は、原形と思われる単語も検索されます。

# 文字や単語をタッチして調べる

## 1 ことばの意味を調べたい画面でハードアイコン【ジャンプ】をタッチする

- **ジャンプ** が表示され、最初のことばが選ばれます。
- この画面から、次の検索ができます。

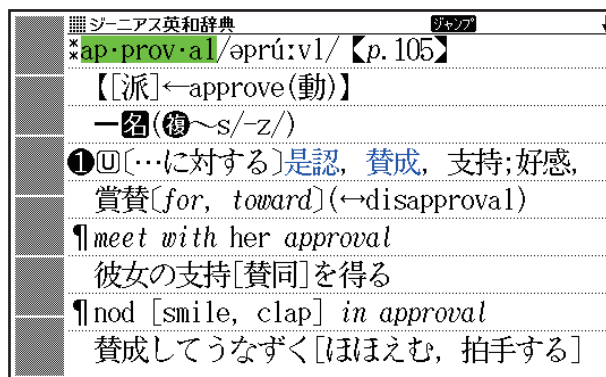

	操作	検索
日本語を検索する場合	文字 (1 文字) をタッチペンでタッチする	タッチした文字と完全一致する見出し語が検索されます。※1
	文字 (複数) をタッチペンでなぞる※2	選択した文字 (ことばなど) と完全一致する見出し語が検索されます。※1
英語を検索する場合	単語 (1 単語) をタッチペンでタッチする	タッチした単語と完全一致する見出し語が検索されます。※1※3
	単語 (複数) をタッチペンでなぞる※2	選択した複数の単語と完全一致する見出し語が検索されます。※1

※1 完全一致する見出し語がない場合は、選択した文字や単語に近い見出し語のリストが表示されます。

※2 左から右へ、または上から下へなぞってください。逆方向になぞると選択できません。

※3 見出し語の変化形がある場合は、変化形も表示されます。

## 2 ジャンプ先の辞典を選び、**訳/決定**を押す

## 3 調べたい文字や単語を選び、**訳/決定**を押す

# 画面内のことばの熟語や解説などを見る

意味や解説の画面に次のアイコンが表示されているとき、そのことばのさらに詳しい説明などが収録されていることを示しています。

**熟語**・**成・複**

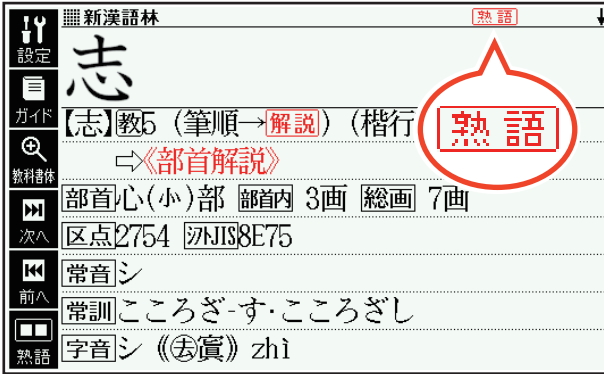

**解説**

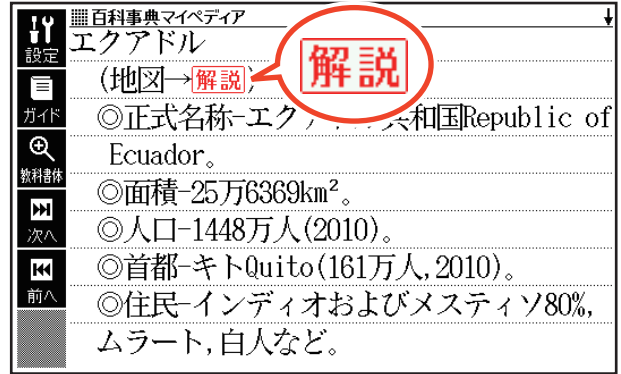

アイコン	説明	表示される辞典
<b>熟語</b>	調べている漢字を使った熟語	新漢語林
<b>成・複</b>	調べている単語を使った成句や複合語	ジーニアス英和辞典
<b>解説</b>	調べていることばに関する解説、図や表など	百科事典マイペディアなど

辞典をひく  
〈応用編〉

画面内のことばの熟語や解説などを見る

## 熟語 成・複 の見かた

ここでは、『新漢語林』で「志」を使った熟語を見ます。

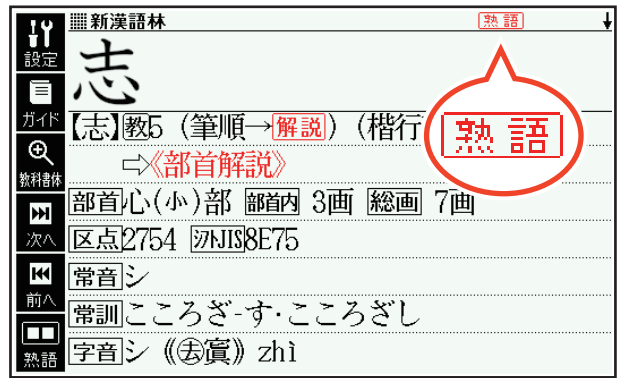

### 1 意味の画面右上に表示されている**熟語**をタッチする

- 熟語の一覧が表示されます。
- リスト画面で表示される**熟語**や**成・複**は、タッチして操作できません。
- ソフトアイコン【熟語】をタッチして表示させることもできます。

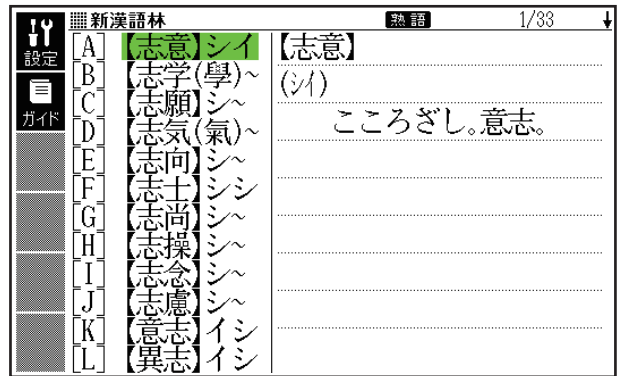

### 2 見たい熟語をタッチして選び、**訳／決定**を押す

- 熟語の意味が表示されます。
- 画面右上に**成・複**が表示されている場合は、上記手順1で**成・複**をタッチするか、ソフトアイコン【成句 複合語】をタッチします。

## 解説 の見かた

ここでは、『百科事典マイペディア』の「エクアドル」に収録されている解説(図)を見ます。

### 1 **解説**をタッチする

- 同じ画面に複数の**解説**がある場合は、見たいアイコンをタッチします。

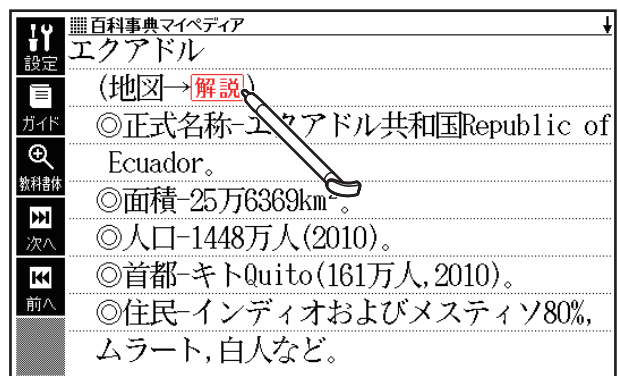

- 解説や図・表などの上下左右に続きがある場合は、タッチしてスクロール、または▲ ▼ ◀ ▶で続きを見ることができます。

# 音声を聞く

調べた単語・熟語・例文などのネイティブの発音を聞くことができます（音声機能）。

- ネイティブ発音（トゥルーボイス/TRUE VOICE）が聞ける辞典の名称は、「機能別 対象辞典／モード名一覧」（→ 152 ページ）を参照してください。

## 音声を聞くには

音声は、スピーカーまたはイヤホンで聞くことができます。

### イヤホンで音声を聞く

市販品のステレオイヤホン（ミニプラグ・3極・外径 3.5mm）をお使いください。なお、モノラルイヤホンでは音が出ません。

#### 1 イヤホンを接続する

- イヤホンのプラグは、奥までグッと押し込むようにして、しっかりと接続してください。

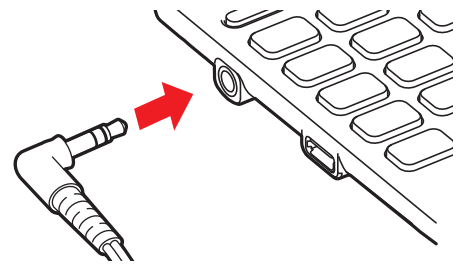

音声を聞く

お役立ち  
機能を使う

- イヤホンを接続すると、スピーカーからは音が出なくなります。

### 音声機能使用時の注意事項

- 音声など再生中は、一時停止してから操作してください。
- 一部のコンテンツを除き、音声出力中は、クイックパレット（ハードアイコン）は働きません。
- 「電池が消耗しています」と表示されたときは、音声機能を使用できません。
- 「キクタン」など音声のリピート（繰り返し再生）機能を使用して長時間再生した場合、電池寿命保護のため、自動的に停止します。

# 音声を聞いてみる

## が表示されている単語の発音を聞く

意味の画面に  が表示されていれば、ネイティブの発音が収録されていることを示します（日本語約7万語を含む）。

例)『はじめての英会話』で「Good morning!」の発音を聞く

1 メニュー画面を表示させ、「トラベル 会話」を選ぶ

2 「はじめての英会話」を選び、  
を押す

• 最初の画面が表示されます。

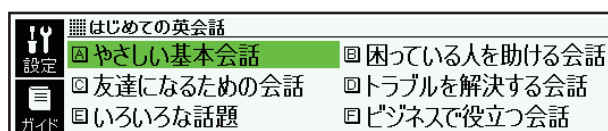





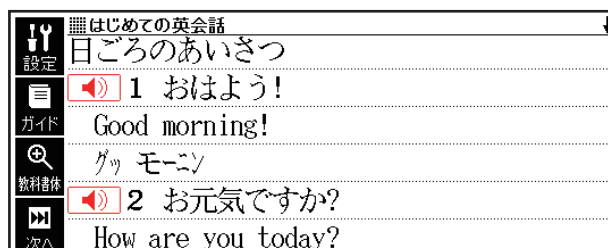

3 見出しの選択・決定を繰り返し（検索パターン3）、「おはよう！」の画面を表示させる

• 「やさしい基本会話」→「あいさつ・紹介」→「日ごろのあいさつ」の順に選んでいきます。



4 ハードアイコン【音声】をタッチする

-  が反転し、 になります。
- 複数の  がある場合は、  で選ぶことができます。
-  をタッチしても音声を再生できます。

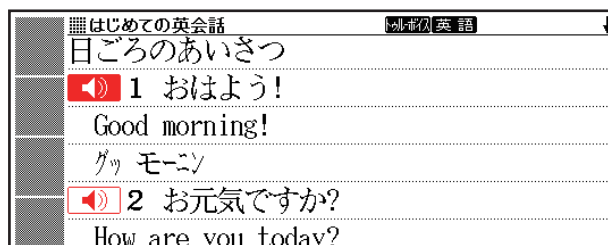

5 を押す

- 「おはよう」の意味の英語「Good morning.」が発音されます。
- もう一度  を押すと、発音を繰り返し聞くことができます。

6 を押して終了する

音声を聞く

お役立ち機能を使う



## 意味の画面で単語の発音を聞く

意味の画面に表示されている英単語にネイティブの発音が収録されているかを本機が探し、収録されていればネイティブの発音を聞くことができます（約10万語）。

### 1 ハードアイコン【音声🔊】をタッチする

- 発音を聞くことができる単語や  が選択され、発音されます。

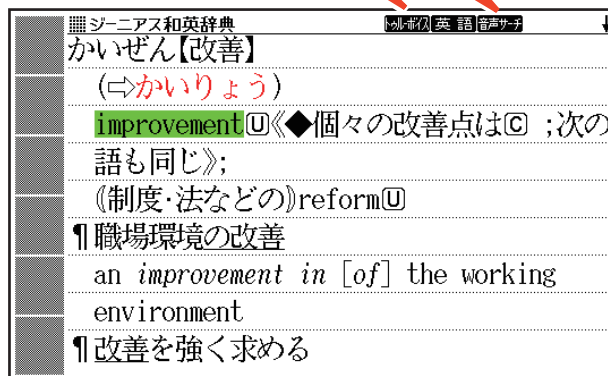

音声を聞く

お役立ち  
機能を使う

### 2 ▲ ▼ ◀ ▶ で発音を聞きたい英単語を選ぶ

- タッチペンで文字や単語をタッチして選ぶこともできます。
- ⓧとして表示されている部分は、選べません。

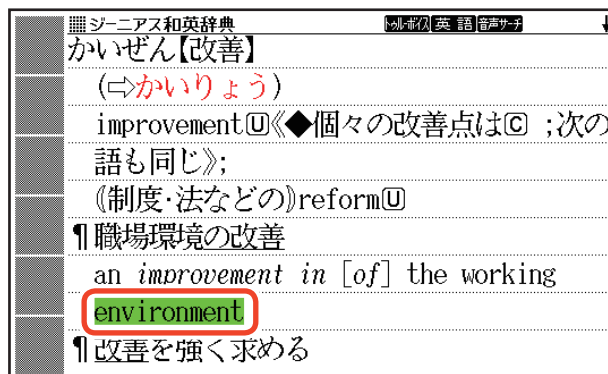

### 3 訳／決定 を押す

- 選択中の単語が発音されます。

### 4 戻る/リスト を押して終了する

- 発音を聞きたい単語に発音の候補が複数ある場合は、候補の一覧が表示されます。

▲ ▼ で候補を選び、**訳／決定** を押すと、発音が再生されます。

- 英語以外の単語は適切な発音となりません。
- 一部の同形異音語は、適切な発音にならないことがあります。

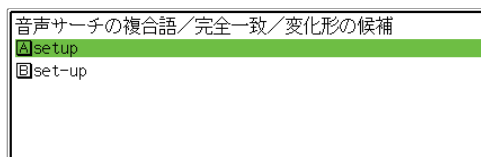

- 「音声言語設定が OFF になっているか..」 のメッセージが表示され発音を聞くことができないときは、「音声言語設定」を「英語」に変更してください。→ 89 ページ

## 音量を調節する

音量は 16 段階で調節することができます。調節方法は、本機の状態により異なります。

### 音声出力中

[+] または [-] を押して調節します。

### 音声を出力していないとき

[+] または [-] を押すと、「音量設定」画面が表示されます。

[+] または [-] で音量を調節し、  
[ 戻 / 決定 ] を押します。



- 音声がでないときは、「こんな症状が起こったら」(→ 147 ページ) の「■音声機能・動画を含むコンテンツ」をご覧ください。
- [-] を押し続けると、音量がゼロになります (音が出ません)。
- 音量が大きいと、音がひずむことがあります。その場合は、音量を少し小さめにしてください。

# 音声の速度・言語・音量を設定する

音声のスピードや言語、音量などを設定することができます。

## 1 いずれかの辞典の最初の画面を表示させる

## 2 ソフトアイコン【設定】をタッチする

- ・「設定項目」画面が表示されます。

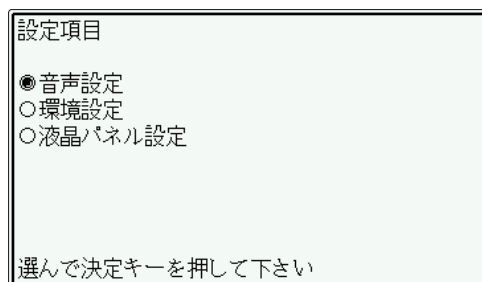

## 3 「音声設定」を選び、訳/決定を押す

- ・「音声設定」画面が表示されます。
- ・項目を選び、訳/決定を押すと、それぞれの設定画面が表示されます。

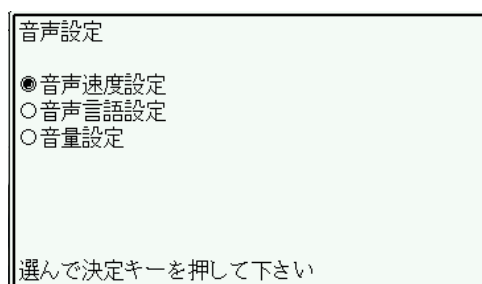

設定項目	設定内容
音声速度設定	<p>発音スピードは、5段階で調節することができます。設定したい速度を選び、<span style="border: 1px solid black; padding: 2px;">訳/決定</span>を押します。</p> <ul style="list-style-type: none"> <li>・速度の目安（「最高速」～「最低速」）：標準モードの約130%・120%・100%・85%・75%</li> </ul>
音声言語設定	<p>表示中の辞典の英単語ネイティブ発音について、する・しないの設定ができます。「英語」（発音する）・「OFF」（発音しない）を選び、<span style="border: 1px solid black; padding: 2px;">訳/決定</span>を押します。</p> <ul style="list-style-type: none"> <li>・  の発音は変更されません。</li> </ul>
音量設定	<p>音量を16段階（0～15）で設定することができます。「音量」の<span style="border: 1px solid black; padding: 2px;">+</span><span style="border: 1px solid black; padding: 2px;">-</span>で設定したい音量を選び、<span style="border: 1px solid black; padding: 2px;">訳/決定</span>を押します。</p> <ul style="list-style-type: none"> <li>・音声出力中に音量を調節したいときは→ 88 ページ</li> </ul>

音声を聞く

お役立ち機能を使う

# 電卓を使う

足し算や割り算などの四則演算のほか、定数計算やメモリー計算ができます。

## 電卓の操作のしかた

電卓は、画面上のキーをタッチして操作します。

**1** メニュー画面を表示させ、「便利」の中から「電卓」を選び、  
[戻/決定]を押す

**2** 計算を始めるときは[AC]をタッチする

- 数字を間違えて入力したときは[C]をタッチし、正しい数字を入力します。
- 演算記号([+][−][×][÷])を間違えたときは、続けて正しい記号をタッチし、そのまま計算を続けます。
- 数字は数字キーからも入力できます。
- [=]のタッチの代わりに[戻/決定]を押しても同じ働きをします。
- [AC]をタッチすると、メモリー計算用の独立メモリー内の数値以外がすべて削除されます。
- 電卓を終了するには、[戻る/リスト]を押します。



電卓を使う

お役立ち  
機能を使う

## 計算のしかた

通常の電卓と同じように操作してください。

### 四則演算の例

例題	操作	表示
$53 + 123 - 63 = 113$	[AC] 53[+] 123[−] 63[=]	0. 53. + 176. − 113.
$963 \times (23 - 56) = -31779$	23[−]56[×] 963[=]	−33. × −31'779.

## 定数計算の例

定数を入力したら、 $\boxed{+}$  $\boxed{-}$  $\boxed{\times}$  $\boxed{\div}$ のいずれかを2回タッチします。

例題	操作	表示
$12 + 23 = 35$	23 $\boxed{+}$ $\boxed{+}$ 12 $\boxed{=}$	K 35.+
$45 + 23 = 68$	45 $\boxed{=}$	K 68.+
$2.3 \times 12 = 27.6$	12 $\boxed{\times}$ $\boxed{\times}$ 2.3 $\boxed{=}$	K 27.6×
$4.5 \times 12 = 54$	4.5 $\boxed{=}$	K 54.×
$17 + 17 + 17 + 17 = 68$	17 $\boxed{+}$ $\boxed{+}$ $\boxed{=}$ $\boxed{=}$ $\boxed{=}$	K 68.+

## メモリーを使った計算の例

メモリー計算では、次のキーを使います。

- $\boxed{M+}$  : 独立メモリーに数値を加える
- $\boxed{M-}$  : 独立メモリーから数値を引く
- $\boxed{MR}$  : 独立メモリーに記憶されている数値を表示する
- $\boxed{MC}$  : 独立メモリーをクリアーする

例題	操作	表示
$80 \times 9 = 720$	$\boxed{MC}$ 80 $\boxed{\times}$ 9 $\boxed{M+}$	M=720. 720.
$-) 50 \times 6 = 300$	50 $\boxed{\times}$ 6 $\boxed{M-}$	M=420. 300.
$\frac{20 \times 3 = 60}{\text{合計} \quad 480}$	20 $\boxed{\times}$ 3 $\boxed{M+}$	M=480. 60.
	$\boxed{MR}$	M=480. 480.
$193.2 \div 23 = 8.4$	$\boxed{MC}$ 193.2 $\boxed{M+}$ $\boxed{\div}$ 23 $\boxed{=}$	M=193.2 8.4
$193.2 \div 28 = 6.9$	$\boxed{MR}$ $\boxed{\div}$ 28 $\boxed{=}$	M=193.2 6.9
$123 - 193.2 = -70.2$	123 $\boxed{-}$ $\boxed{MR}$ $\boxed{=}$	M=193.2 -70.2

## 「E」が表示されたら

次のような場合は計算エラーとなり、画面に"E"マークが表示されます。 $\boxed{AC}$ をタッチすると、計算できる状態に戻ります。

- ありえない計算をした (6 $\div$ 0 など)
- 計算結果が本機の計算範囲を超えた
  - 計算範囲：12桁 (-1兆<数値<1兆)

計算エラーのときに表示される数値は概算(概数)です。

- 例) "E"とともに"1.23"と表示されたときは、約1.23 $\times$ 1兆を表します。

# 辞典の使いかた

## 辞典のガイド（凡例・使いかた）を見る

辞典やモードの使いかたや凡例（編集の方針、利用のしかたなど）、収録内容の説明を見ることができます（ガイド機能）。

1 ガイドを見たい辞典の最初の画面を表示させる

2 ソフトアイコン【ガイド】をタッチする

3 見たい項目を選び、訳／決定を押す

・ガイド機能を終了するときは、

削除を押します。

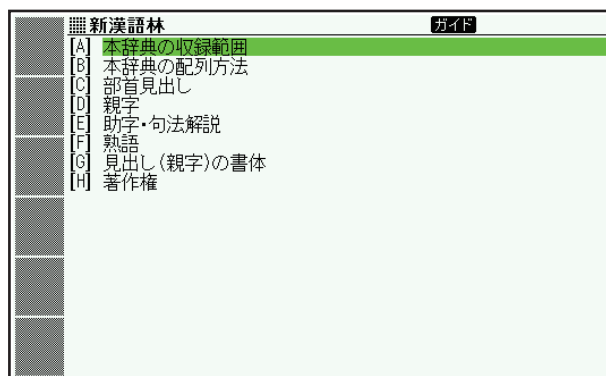

# 収録辞典説明の見かた

本章では、各収録辞典の名前と最初の画面について、次のような構成で説明しています。

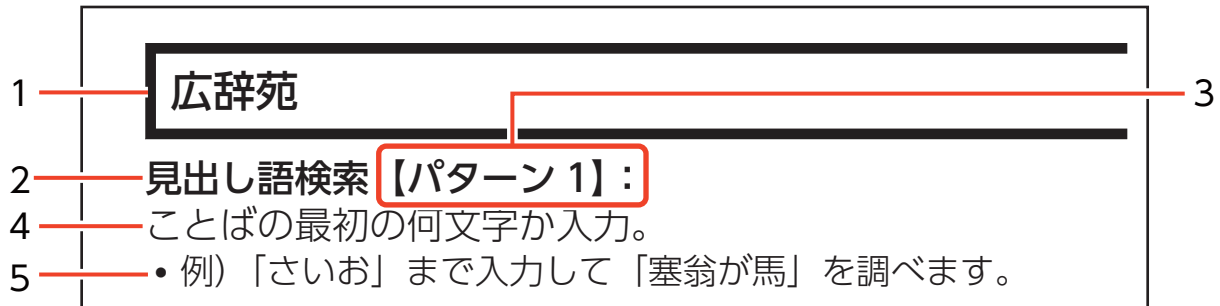

	説明
1	辞典の名前
2	辞典の最初の画面に表示されている検索項目
3	検索方法 (→ 35 ページ)
4	検索方法の概要
5	検索方法の例や補足説明

- 特殊な検索方法や辞典以外のコンテンツについては、本章で操作を詳しく説明しています。
- 検索例は、特に記述がない限り、キーボードを使ったひらがな入力で説明してあります。
- パターン1・パターン2で入力できる最大文字数は、特に記述がない限り、ひらがな・カタカナは14文字、アルファベットは20文字です。
- パターン1や2の検索では、**訳/決定**を押してから、入力欄が表示される項目があります。

例)『新漢語林』の「熟語を読みから探す」では、「熟語を読みから探す」を選択し、**訳/決定**を押すと、入力欄が表示されます。

# 収録辞典

次の辞典などが収録されています。

- 各コンテンツの概要は、弊社電子辞書のホームページから確認できます。

<https://www.casio.com/jp/exword/>



収録辞典

収録辞典  
を使う

カテゴリー	辞典／モード	ページ
国語	広辞苑	98
	明鏡国語辞典	99
	NHK 日本語発音アクセント新辞典	99
	角川類語新辞典	99
	日本語コロケーション辞典	100
	現代カタカナ語辞典	100
	大修館 全訳古語辞典	100
	明鏡 ことわざ成句使い方辞典	101
	三省堂 反対語便覧	101
	📖 日本語知識	
	言葉の作法辞典	101
	全国方言一覧辞典	101
	日本語知識辞典	102
	続・日本語知識辞典	102
	日本語「語源」辞典	102
	古語林 古典文学事典／名歌名句事典	102
近現代文学事典	102	
漢字	新漢語林	103
	NHK 漢字表記辞典	105
	大修館 四字熟語辞典	106
	楷行草 筆順字典	106
	常用漢字の難読辞典	107
英語	ジーニアス英和辞典	107
	ジーニアス和英辞典	108
	和英：日本の文化・観光・歴史辞典	108
	カタカナで引くスペリング辞典	108
	📖 NHK ラジオ	108
	英語類語辞典	109
	英文手紙用例辞典	109



カテゴリー	辞典／モード	ページ
事典 用語	ブリタニカ国際大百科事典	110
	百科事典マイペディア	110
	現代用語の基礎知識	111
くらし	「もしも」の支え防災手帳	111
	家事の基本がわかる本	111
	料理の基本がわかる本	111
	ぜひつくりたい基本のお菓子	112
	家族みんなのバランスごはん	112
	今日の夕ごはん/きれい食ダイエット	112
法律 マナー	冠婚葬祭マナー事典	113
	すぐに使える 基本法律用語辞典	113
	数え方の辞典	113
	手紙文例集	113
	スピーチ文例集	113
	ビジネス便利事典	113
	敬語早わかり辞典	113
	日本語○×辞典	113
	問題な日本語	114
健康 医学	家庭医学大事典	114
	薬の手引き	115
	ラジオ体操 第1	116
	ひざちゃん体操	117
	健やかな老後をめざして	118
	食の医学館	118
	漢方薬の手引き	118
	検査の手引き	118
	イヌ・ネコ 家庭動物の医学大百科	119
トラベル 会話	📖ひとり歩きの会話集	119
	ドクターパスポート	120
	トラブルパスポート	120
	世界の料理・メニュー辞典	121
	📖一生に一度だけの旅	121
	エピソードで読む世界の国 243	122
	📖キクタン	123
	📖キクタン英会話	123
	はじめての英会話	124

カテゴリー	辞典／モード	ページ
歴史	日本歴史大事典	124
	山川 日本史小辞典	125
	山川 世界史小辞典	125
	ビジュアル 大世界史	125
	昭和史年表 一億人の軌跡	125
	もういちど読む山川日本史	125
	もういちど読む山川世界史	125
	ビジュアル・ワイド 日本名城百選	126
	ビジュアル・ワイド 日本の城	126
趣味 教養	日本文学 2000 作品	126
	現代俳句歳時記	128
	ホトトギス俳句季題便覧	128
	合本俳句歳時記	128
	百人一首	129
	漢検でる順問題集	130
	もういちど読む山川政治経済	132
	ビジュアル 科学大事典	132
	スポーツ用語辞典	132
別冊 NHK 趣味の園芸 園芸入門	132	
自然	里山の昆虫ハンドブック	133
	里山の野鳥ハンドブック	133
	里山の植物ハンドブック	133
	新ヤマケイポケットガイド 野鳥	133
	新ヤマケイポケットガイド 海水魚	133
	デジタル植物図鑑	134
	デジタル昆虫図鑑	134
	関東周辺 週末の山登りベスト 120	134
	関西周辺 週末の山登りベスト 120	134
	日本三百名山 登山ガイド	134

カテゴリー	辞典／モード	ページ
聞いて楽しむ	抒情カラオケ名曲集 15 選	135
	クラシック名曲 1000 フレーズ	136
	人形町らくだ亭 落語	137
	国語名作集(古文・現代文)	137
	国語名作集(漢文)	138
	英語名演説・名せりふ集	138
クイズ 脳トレ	脳鍛アプリ 明鏡日本語クロスワード	139
	脳鍛アプリ 「脳を鍛えるかんたんクイズ」	140
	脳のための毎日テスト	140
	昭和の[思い出]年表クイズ	141
便利	かんたんサーチ	74
	電子図鑑 図から検索	76
	電卓	90
	設定	142

## 広辞苑

### 見出し語検索【パターン 1】:

ことばの最初の何文字か入力。

- 例) 「さいお」まで入力して「塞翁が馬」を調べます。

### 逆引き検索【パターン 2】:

ことばの最後のことばを入力後、**訳/決定**を押す。

- 例) 「ゆき」と入力して「淡雪」「粉雪」「細雪」などを調べます。

### スペリング検索【パターン 1】:

単語の最初の何文字か入力。

- 例) 「ASEAN」「WHO」などアルファベットを入力して調べます。

### 図から検索【パターン 3】:

大きな図が表示されるまで見出しの選択、決定を繰り返す。

- 大きな図が表示されているときに**訳/決定**を押す、またはソフトアイコン【解説へ】をタッチすると、画面に解説が表示されます。

### 分野別小辞典

#### (人名小辞典・地名小辞典・作品名小辞典・季語小辞典)【パターン 1】:

小事典を選択した後、ことばの最初の何文字か入力。

- ことばを入力しなくても 50 音順で表示されるので、選択、決定することもできます。
- 例) 「人名小辞典」→「日本」と見出しをたどります。「あく」と入力して「あくたがわ-りゅうのすけ【芥川龍之介】」を調べます。

#### (慣用句小辞典)【パターン 2】:

慣用句のキーワードを入力し、**訳/決定**を押す。

- 例) 「かお」と入力して「顔が広い」「涼しい顔」などを調べます。

## 明鏡国語辞典

### 見出し語検索【パターン1】:

ことばの最初の何文字か入力。

- 例) 「ゆきや」まで入力して「雪柳」を調べます。

### 問題なことば【パターン1】:

ことばの最初の何文字か入力。

- 例) 「こ」まで入力して「厚意」を調べます。

### 類語検索【パターン1】:

類語の最初の何文字か入力。

- 例) 「かつ」を入力して「快勝」「連勝」「辛勝」など「勝つ」の類語を調べます。

### スペリング検索【パターン1】:

単語の最初の何文字か入力。

- 例) 「academy」「weekend」などアルファベットを入力して調べます。

## NHK 日本語発音アクセント新辞典

### 見出し語検索【パターン1】:

ことばの最初の何文字か入力。

- 日本語約7万語をネイティブ発音します。



### 付録【パターン3】:

見出しを選択・決定する（説明が表示されるまで必要に応じて繰り返す）。

## 角川類語新辞典

### 見出し語検索【パターン1】:

ことばの最初の何文字か入力。

- が指すことばや関連項目を見るには、横の文字をタッチしてください。

### 語彙分類体系から探す【パターン3】:

見出しを選択・決定する（説明が表示されるまで必要に応じて繰り返す）。

## 日本語コロケーション辞典

### キーワード検索【パターン1】:

ことばの最初の何文字か入力。

### コラム【パターン3】:

見出しを選択・決定する（説明が表示されるまで必要に応じて繰り返す）。

## 現代カタカナ語辞典

### 見出し語検索【パターン1】:

カタカナ語の最初の何文字か入力。

### 略語検索【パターン1】:

アルファベットの略語の最初の何文字か入力。

- 大文字も小文字で入力して調べます。
- 例) 「is」まで入力して「ISO」を調べます。

## 大修館 全訳古語辞典

### 見出し語検索【パターン1】:

ことばの最初の何文字か入力。

### 図から検索【パターン3】:

大きな図が表示されるまで見出しの選択、決定を繰り返す。

- 大きな図が表示されているときに「訳/決定」を押す、またはソフトアイコン【解説へ】をタッチすると、画面に解説が表示されます。

### 付録【パターン3】:

見出しを選択・決定する（説明が表示されるまで必要に応じて繰り返す）。

## 明鏡 ことわざ成句使い方辞典

**見出し語検索【パターン1】:**

ことわざの最初の何文字か入力。

**分類から探す【パターン3】:**

見出しを選択・決定する（説明が表示されるまで必要に応じて繰り返す）。

## 三省堂 反対語便覧

**見出し語検索【パターン1】:**

ことばの最初の何文字か入力。

- ルビ（振り仮名）の表示・非表示を切り替えることはできません。

**ABC 略語の反対語一覧【パターン3】:**

**反対のことわざ一覧【パターン3】:**

見出しを選択・決定する（説明が表示されるまで必要に応じて繰り返す）。

## 言葉の作法辞典

本コンテンツは、メニュー画面の「国語」にある「 日本語知識」の中にあります。

**ジャンルから探す【パターン3】:**

見出しを選択・決定する（説明が表示されるまで必要に応じて繰り返す）。

**見出し語検索【パターン1】:**

ことばの最初の何文字か入力。

## 全国方言一覧辞典

本コンテンツは、メニュー画面の「国語」にある「 日本語知識」の中にあります。

**項目別方言一覧【パターン1】:**

方言を調べたい標準語の最初の何文字か入力。

**都道府県別方言ランキング【パターン3】:**

**方言についての概説【パターン3】:**

見出しを選択・決定する（説明が表示されるまで必要に応じて繰り返す）。

## 日本語知識辞典 続・日本語知識辞典

本コンテンツは、メニュー画面の「国語」にある「 日本語知識」の中にあります。

### 【パターン 3】：

画面上の項目の中から、見出しを選択・決定する（説明が表示されるまで必要に応じて繰り返す）。

## 日本語「語源」辞典

本コンテンツは、メニュー画面の「国語」にある「 日本語知識」の中にあります。

### 見出し語検索【パターン 1】：

ことばの最初の何文字か入力。

### ことばの分類から探す【パターン 3】：

### コラム【パターン 3】：

見出しを選択・決定する（説明が表示されるまで必要に応じて繰り返す）。

## 古語林 古典文学事典／名歌名句事典 近現代文学事典

本コンテンツは、メニュー画面の「国語」にある「 日本語知識」の中にあります。

### 見出し語検索【パターン 1】：

ことばの最初の何文字か入力。

### 分類から探す【パターン 3】：

見出しを選択・決定する（説明が表示されるまで必要に応じて繰り返す）。



## 新漢語林

- 意味や解説の画面に（筆順→**解説**）が表示されたときは、漢字の筆順を見ることができます。また、（楷行草→**解説**）では楷行草三体の字体と筆順を、（解字→**解説**）では漢字の成り立ちを理解するための解字画像を見ることができます。→ 83 ページ
- 見出し（親字）は、教科書体で表示されます。見出し以外の文字を教科書体で拡大することもできます。→ 52 ページ

### 見出し（親字）

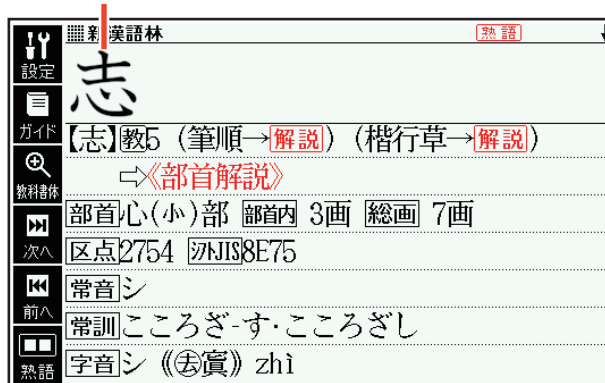

**単漢字/熟語を手書き入力から探す【パターン1】:**  
漢字を画面のマスに手書き入力し、【認識】をタッチする。

**単漢字を大きな手書き入力から探す:**  
漢字を画面のマスに入力し、【認識】をタッチする。候補の中から、調べたい漢字をタッチする。

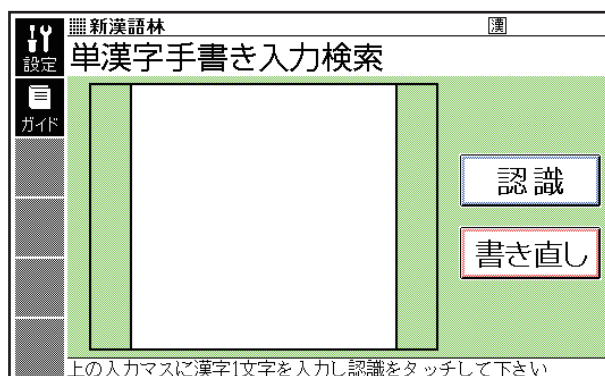

収録辞典

収録辞典  
を使う

## 単漢字を読み/画数から探す【パターン4】：

- 音訓読み・部首読み・部首画数・部首内画数・総画数から検索できます。条件を組み合わせると検索することもできます（→ 39 ページ）。
- 部首読み・部首画数から検索する場合は、他の条件と組み合わせることをお勧めします。なお、部首確定後に部首読み・部首画数で再度入力した場合は、部首が解除されます。

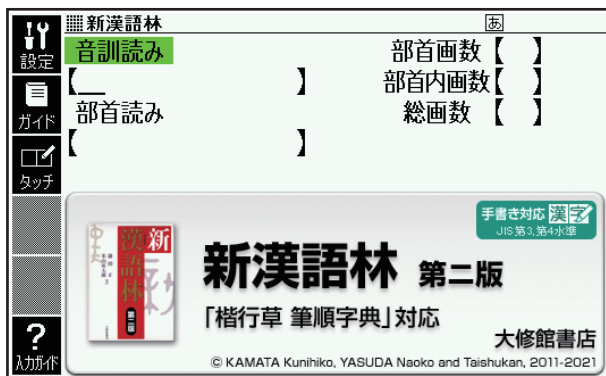

### (音訓読み)

漢字の音訓読み（最大 8 文字）を入力し、**訳/決定** を押す。候補の一覧から漢字を選択、決定する。

### (部首読み)

漢字の部首の読み（最大 8 文字）を入力し、**訳/決定** を押す。候補の一覧から部首を選択、決定する。

- 部首読み単独で検索する場合は、部首を選択した後、**訳/決定** を押し、候補の一覧から漢字を選択、決定します。

### (部首画数)

漢字の部首画数を入力し、**訳/決定** を押す。候補の一覧から部首を選択、決定する。

- 漢字の部首は、その漢字の成り立ちなどからどの部首に分類するか学説が分かれるものがあります。また、引くことを考慮して形から分類することもあり、辞典によって異なることがあります。
- 部首画数単独で検索する場合は、部首を選択した後、**訳/決定** を押し、候補の一覧から漢字を選択、決定します。

### (部首内画数)

漢字の部首以外の画数を入力し、**訳/決定**を押す。候補の一覧から漢字を選択、決定する。

### (総画数)

漢字の総画数を入力し、**訳/決定**を押す。候補の一覧から漢字を選択、決定する。

- 漢字の画数は、活字の違いや書きかたにより、数えかたが異なる場合があります。

例：

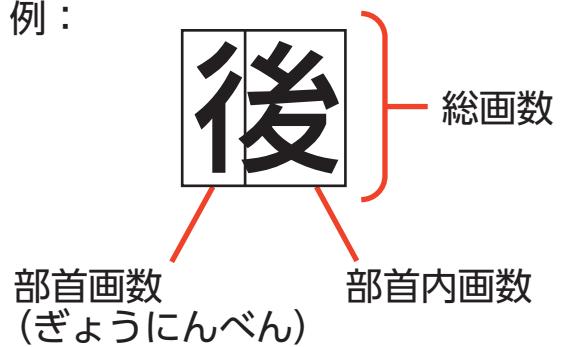

熟語を読みから探す：

(見出し語検索)【パターン 1】：

熟語の読みの最初の何文字か入力。

用例を手書き入力から探す【パターン 2】：

用例で使われている漢字を画面のマスに入力し【認識】をタッチした後、**訳/決定**を押す。

- 漢字は 3 つまで入力できます。
- 複数の漢字を入力する場合、◀または▶を押してカーソル ( ) を移動してから、入力してください。

## NHK 漢字表記辞典

見出し語検索【パターン 1】：

ことばの最初の何文字か入力。

## 大修館 四字熟語辞典

### 見出し語検索【パターン1】:

四字熟語の最初の何文字か入力。

### 分類から探す【パターン3】:

見出しを選択・決定する（説明が表示されるまで必要に応じて繰り返す）。

### 漢字1文字から探す:

1. 調べたい四字熟語に含まれると思われる漢字（1文字）を画面のマスに入力し、【認識】をタッチする。
2. 漢字をタッチする。
3. 四字熟語を選択・決定する。

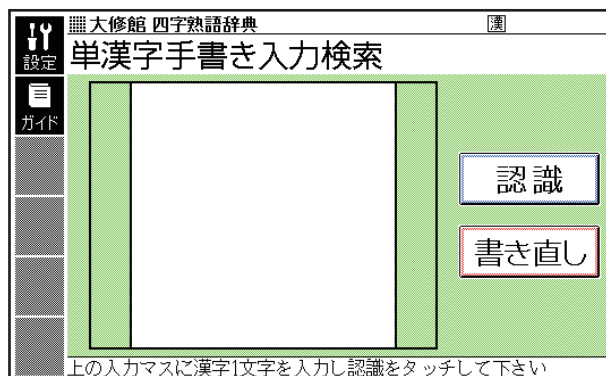

## 楷行草 筆順字典

### 読みから探す【パターン1】:

文字の読みを入力。

- 例) 「かおる」と入力して「香」の字体と筆順を調べます。
- 漢字を調べた場合、字体と筆順の画面でソフトアイコン【解説へ】をタッチすると、「新漢語林」の意味や解説の画面にジャンプします。

### 漢字を手書き入力から探す:

漢字を画面のマスに入力し、【認識】をタッチする。候補の中から、調べたい漢字をタッチする。

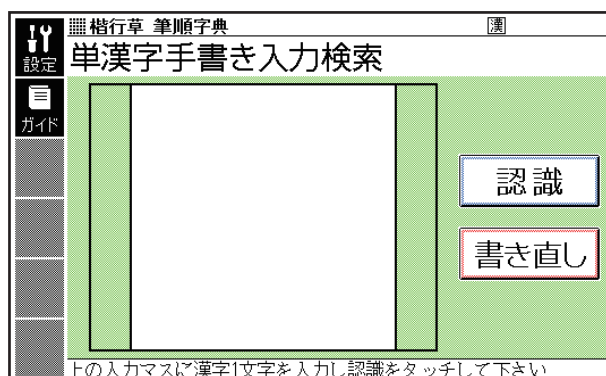

## 常用漢字の難読辞典

常用漢字の音訓順から探す【パターン3】:

常用漢字の読み書き問題【パターン3】:

コラム【パターン3】:

見出しを選択・決定する(説明が表示されるまで必要に応じて繰り返す)。

難読語の読みから探す【パターン1】

難読語の読みの最初の何文字か入力。

## ジーニアス英和辞典

見出し語検索【パターン1】:

英単語の最初の何文字か入力。

- 見出し語の意味に含まれる派生語も検索できます。
- 意味の画面で見出し語の後に【p.0000】がある場合、「0000」は、その見出し語の書籍のページ数を示します。

図からジャンプ / 不規則動詞活用表:

(図からジャンプ):

項目を選び、**訳/決定**を押す。図を表示させたい**解説**をタッチする。

- 上記操作で表示される図は、【ジャンプ対応】で表示される図と同じです。詳しくは次の「**■図について**」をご覧ください。

(不規則動詞活用表)【パターン3】:

見出しを選択・決定する(説明が表示されるまで必要に応じて繰り返す)。

### ■ 図について

意味の画面に【ジャンプ対応】がある場合は、図を表示させた後、図中のことばをタッチすると、そのことばの意味の画面が表示されます。

- 図(解説)の画面を見る→83ページ
- 図中で「\*」が付いたことばは、タッチしても表示されません。

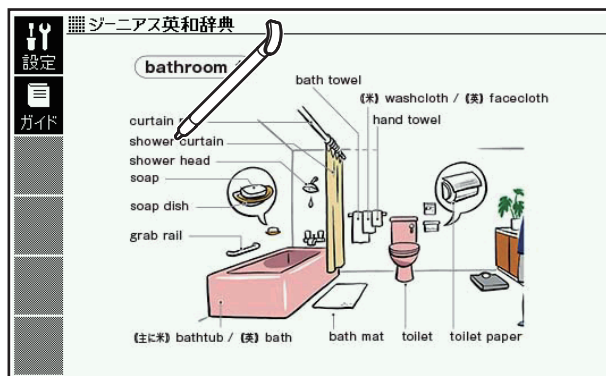

「bathroom 1」の【ジャンプ対応】画面より

## ジーニアス和英辞典

見出し語検索【パターン1】:

日本語の最初の何文字か入力。

Communication Box【パターン3】:

見出しを選択・決定する（説明が表示されるまで必要に応じて繰り返す）。

## 和英:日本の文化・観光・歴史辞典

見出し語検索【パターン1】:

ことばの最初の何文字か入力。

- ルビ（振り仮名）の表示・非表示を切り替えることはできません。

付録【パターン3】:

見出しを選択・決定する（説明が表示されるまで必要に応じて繰り返す）。

### ■ 図について

意味の画面に【ジャンプ対応】がある場合は、図を表示させた後、図中のことばをタッチすると、そのことばの意味の画面が表示されます。

- 図（解説）の画面を見る→83ページ
- 図中で「\*」が付いたことばは、タッチしても表示されません。



収録辞典

収録辞典  
を使う

## カタカナで引くスペリング辞典

見出し語検索【パターン1】:

単語の発音の、カタカナ表記の最初の何文字か入力。

## NHK ラジオ

「NHK ラジオ」シリーズの操作は同じです。

### ■ 始めかた

メニュー画面から選んだ場合は、最初の画面でコンテンツを選び、訳/決定を押す。

## ■各項目の音声（録音）を再生する（聴く）

1. 最初の画面から再生方法が表示されるまで、選択と決定を繰り返す。

2. ◀ ▶で再生方法を選ぶ。

- リピート OFF（リストにある項目の内容を最後まで再生した後、停止する）
- リピート ON（停止させるまでリストにある項目の内容を繰り返し再生する）

### 再生方法

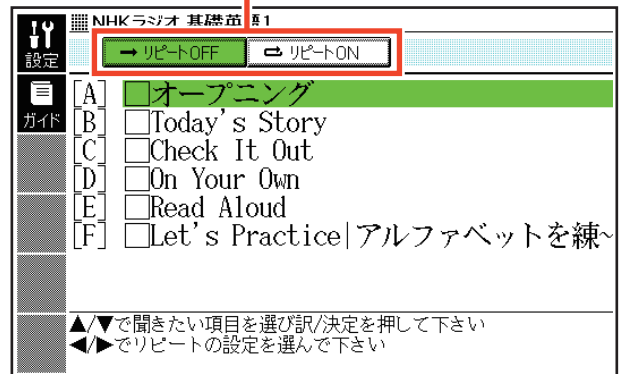

3. ▲ ▼で項目を選び、**訳/決定**を押す。

- 選んだ項目の内容から表示、再生されます。
- 再生中、▲ ▼を押すと画面単位で、▲ ▼を押すと行単位で表示内容を上下に動かすことができます。なお、次の項目の内容表示には、再生に合わせて自動的に切り替わります。
- 再生中に**戻る/リスト**を押すと、一時停止します。一時停止中に**訳/決定**を押すと再生し、**戻る/リスト**を押すと再生方法の画面に戻ります。
- 項目内容を再生した後に再生方法の画面に戻ると、項目名の横に「済」が表示されます。「済」を消去するには、再生方法の画面で**削除**を押し、削除したい内容を選択、決定してください。

## 英語類語辞典

見出し語検索【パターン1】:

英語の最初の何文字か入力。

## 英文手紙用例辞典

【パターン3】:

画面上の項目の中から、見出しを選択・決定する（説明が表示されるまで必要に応じて繰り返す）。

## ブリタニカ国際大百科事典

**日本語検索【パターン 1】:**

**英語検索【パターン 1】:**

ことばの最初の何文字か入力（英語のアルファベットは最大 28 文字）。

**図から検索【パターン 3】:**

大きな図が表示されるまで見出しの選択、決定を繰り返す。

- 大きな図が表示されているときに[訳/決定]を押す、またはソフトアイコン【解説へ】をタッチすると、画面に解説が表示されます。

**分類から探す【パターン 3】:**

見出しを選択・決定する（説明が表示されるまで必要に応じて繰り返す）。

**地図から検索【パターン 5】:**

解説が表示されるまで、項目をタッチする。

- 地図上の項目以外は、2 回タッチ（選択・決定）します。

**キーワードから探す【パターン 4】:**

次の項目欄にキーワードを入力（複数可）し、[訳/決定]を押す。

(用語 1) (用語 2) : 説明に含まれると思われる日本語。

(アルファベット) : 説明に含まれると思われる一部の英単語または略語。

(数字) : 説明に含まれると思われる一部の数値。最大 5 文字。

## 百科事典マイペディア

**見出し語検索【パターン 1】:**

ことばの最初の何文字か入力。

**キーワード検索【パターン 2】:**

説明に含まれると思われるキーワードを入力後、[訳/決定]を押す。

- 例) 「かみなり」と入力して「うずらい【渦雷】」「かいらい【界雷】」などの関連項目を調べることができます。

**地図から検索【パターン 5】:**

解説が表示されるまで、項目をタッチする。

- 地図上の項目以外は、2 回タッチ（選択・決定）します。

**分野別小事典:**

**(11 ジャンル別小事典)【パターン 1】:**

**(20 部門別小事典)【パターン 1】:**

小事典を選択した後、ことばの最初の何文字か入力。

- ことばを入力しなくても 50 音順で表示されるので、選択、決定することもできます。



## 現代用語の基礎知識

ジャンルから探す【パターン3】：

見出しを選択・決定する（説明が表示されるまで必要に応じて繰り返す）。

日本語検索【パターン1】：

英語検索【パターン1】：

ことばの最初の何文字か入力。

## 「もしも」の支え防災手帳

【パターン3】：

画面上の項目の中から、見出しを選択・決定する（説明が表示されるまで必要に応じて繰り返す）。

- ・防災対策のチェックリストが表示されたときは、をタッチしてチェックを付けられます。

## 家事の基本がわかる本

【パターン3】：

画面上の項目の中から、見出しを選択・決定する（説明が表示されるまで必要に応じて繰り返す）。

## 料理の基本がわかる本

料理の写真から検索【パターン3】：

大きな写真が表示されるまで見出しの選択、決定を繰り返す。

- ・大きな写真が表示されているときに「訳/決定」を押す、またはソフトアイコン【解説へ】をタッチすると、画面に解説が表示されます。

目次から探す【パターン3】：

分類から探す【パターン3】：

見出しを選択・決定する（説明が表示されるまで必要に応じて繰り返す）。

## ぜひつくりたい基本のお菓子

### お菓子の写真から検索【パターン3】:

大きな写真が表示されるまで見出しの選択、決定を繰り返す。

- 大きな写真が表示されているときに[訳/決定]を押す、またはソフトアイコン【解説へ】をタッチすると、画面に解説が表示されます。

### 目次から探す【パターン3】:

見出しを選択・決定する（説明が表示されるまで必要に応じて繰り返す）。

## 家族みんなのバランスごはん

### 料理の写真から検索【パターン3】:

大きな写真が表示されるまで見出しの選択、決定を繰り返す。

- 大きな写真が表示されているときに[訳/決定]を押す、またはソフトアイコン【解説へ】をタッチすると、画面に解説が表示されます。

### 分類から探す【パターン3】:

見出しを選択・決定する（説明が表示されるまで必要に応じて繰り返す）。

## 今日の夕ごはん/きれい食ダイエット

### ■始めかた

コンテンツを選び、[訳/決定]を押す。

### <今日の夕ごはん>

#### 料理の写真から検索【パターン3】:

大きな写真が表示されるまで見出しの選択、決定を繰り返す。

- 大きな写真が表示されているときに[訳/決定]を押す、またはソフトアイコン【解説へ】をタッチすると、画面に解説が表示されます。

#### 日付から探す【パターン3】:

#### 分類から探す【パターン3】:

見出しを選択・決定する（説明が表示されるまで必要に応じて繰り返す）。

### <きれい食ダイエット>

#### 料理の写真から検索【パターン3】:

大きな写真が表示されるまで見出しの選択、決定を繰り返す。

- 大きな写真が表示されているときに[訳/決定]を押す、またはソフトアイコン【解説へ】をタッチすると、画面に解説が表示されます。

### 目次から探す【パターン3】:

見出しを選択・決定する（説明が表示されるまで必要に応じて繰り返す）。

## 冠婚葬祭マナー事典

### 【パターン3】：

画面上の項目の中から、見出しを選択・決定する（説明が表示されるまで必要に応じて繰り返す）。

## すぐに使える 基本法律用語辞典

### 見出し語検索【パターン1】：

ことばの最初の何文字か入力。

### 付録【パターン3】：

見出しを選択・決定する（説明が表示されるまで必要に応じて繰り返す）。

## 数え方の辞典

### ものの数え方【パターン1】：

### 助数詞・単位【パターン1】：

数えかたや対象となるもの、由来を調べたいことばの最初の何文字か入力。

### コラム【パターン3】：

見出しを選択・決定する（説明が表示されるまで必要に応じて繰り返す）。

## 手紙文例集

## スピーチ文例集

## ビジネス便利事典

## 敬語早わかり辞典

## 日本語○×辞典

### 【パターン3】：

画面上の項目の中から、見出しを選択・決定する（説明が表示されるまで必要に応じて繰り返す）。

## 問題な日本語

### 【パターン 3】：

画面上の項目の中から、見出しを選択・決定する（説明が表示されるまで必要に応じて繰り返す）。

### 見出し語の一部から探す【パターン 1】：

キーワードを何文字か入力。

- 例) 「のほう」と入力して「コーヒーのほうをお持ちしました」を調べます。

## 家庭医学大事典

### 病名から探す【パターン 1】：

ことばの最初の何文字か入力。

### 症状から探す【パターン 3】：

### 目次から探す【パターン 3】：

見出しを選択・決定する（説明が表示されるまで必要に応じて繰り返す）。

### キーワードから探す【パターン 1】：

説明に含まれるキーワードを何文字か入力。

## 薬の手引き

ご注意：必ず最初に「使う前に必ず読んでください」を選択して読んでから他の操作に移ってください（見出しを選択し、**訳/決定**を押す）。

**薬剤名から探す【パターン 1】：**

**会社名から探す【パターン 1】：**

ことばの最初の何文字か入力。

**識別コードから探す【パターン 4】：**

薬のパック（包装）や本体にマークされたコードから、分類、処方目的、解説などを調べる。

次の項目を入力後、**訳/決定**を押す。

- 例) 「654」だけ入力して「654・100」の表記を調べます。
- 記号と数字が表記されている場合は、数字だけを入力します。
- 判断が付かない場合は、必ず処方医や薬剤師にお問い合わせください。

**(数字)：**コードの数字部分。最大 8 文字。

- 画面の数字・小数点キーをタッチして入力します（→ 61 ページ）。

**(アルファベット)：**コードのアルファベット部分。最大 14 文字。

**分類から探す【パターン 3】：**

**コラム【パターン 3】：**

**使う前に必ず読んでください【パターン 3】：**

見出しを選択・決定する（説明が表示されるまで必要に応じて繰り返す）。

# ラジオ体操 第1

## ■始めかた

コンテンツを選び、**訳/決定**を押す。



## 動画をみる：

最初の画面で**訳/決定**を押す。

- 動画の再生が始まります。



現在の音量

再生経過時間/  
再生時間

- 動画表示中は、次の操作ができます。

機能	操作
音量の調節	「音量」の <b>+</b> <b>-</b> を押します。 • <b>-</b> を押し続けると、音量がゼロになります。
早送り・巻き戻し	<b>▶</b> (早送り)・ <b>◀</b> (巻き戻し) を押し続ける、またはソフトアイコン【早送り】【巻き戻し】をタッチし続けます。
一時停止	<b>戻る/リスト</b> (キー) を押す、またはソフトアイコン【停止】をタッチします。 • 一時停止中に <b>訳/決定</b> (キー) を押す、またはソフトアイコン【再生】をタッチすると再生します。
画面の拡大	<b>文字サイズ</b> を押すごとに拡大・元のサイズに切り替わります。 • ソフトアイコン【拡大】、【標準】で変更することもできます。

- 終了するには、一時停止中に**戻る/リスト** (キー) を押します。

## ひざちゃん体操

はじめに【パターン3】:

見出しを選択・決定する(説明が表示されるまで必要に応じて繰り返す)。

### ■ひざちゃん体操をする

体操の種類を選び、**訳/決定**を押す。

説明を聞く:

【説明を聞く】をタッチします。

- 体操の説明の音声再生されます。
- 再生後は元の画面に戻ります。
- 途中で聞くのをやめるときは、**戻る/リスト**(キー)を押します。

次の説明に進む:

【次の説明へ】をタッチします。

- 次の手順の説明画面に進みます。
- 体操の一覧画面に戻りたいときは、**戻る/リスト**(キー)を押します。
- 最後の説明画面で**戻る/リスト**(キー)を押す、または【終わる】をタッチすると、一覧画面に戻ります。

動画で見る:

【動画で見る】をタッチします。

- 体操の実演動画が再生されます。
- 動画表示中は、次の操作ができます。

機能	操作
音量の調節	「音量」の <b>+</b> <b>-</b> を押します。 • <b>-</b> を押し続けると、音量がゼロになります。
早送り・巻き戻し	<b>▶</b> (早送り)・ <b>◀</b> (巻き戻し) を押し続ける、またはソフトアイコン【早送り】【巻き戻し】をタッチし続けます。
一時停止	<b>戻る/リスト</b> (キー) を押す、またはソフトアイコン【停止】をタッチします。 • 一時停止中に <b>訳/決定</b> (キー) を押す、またはソフトアイコン【再生】をタッチすると再生します。
画面の拡大	<b>文字サイズ</b> を押すごとに拡大・元のサイズに切り替わります。 • ソフトアイコン【拡大】、【標準】で変更することもできます。

- 終了するには、一時停止中に**戻る/リスト** (キー) を押します。

## 健やかな老後をめざして

目次から探す【パターン3】：

画面上の項目の中から、見出しを選択・決定する（説明が表示されるまで必要に応じて繰り返す）。

## 食の医学館

食品名、成分から検索【パターン1】：

病名から探す【パターン1】：

ことばの最初の何文字か入力。

目次検索【パターン3】：

コラム検索【パターン3】：

見出しを選択・決定する（説明が表示されるまで必要に応じて繰り返す）。

キーワード検索【パターン2】：

説明文に含まれるキーワードを入力後、**〔訳／決定〕**を押す。

## 漢方薬の手引き

目次検索【パターン3】：

おもな配合生薬【パターン3】：

見出しを選択・決定する（説明が表示されるまで必要に応じて繰り返す）。

見出し語検索【パターン1】：

漢方薬に関することばの最初の何文字か入力。

## 検査の手引き

目次検索【パターン3】：

検査用語の解説【パターン3】：

数値で判定するおもな検査と基準【パターン3】：

見出しを選択・決定する（説明が表示されるまで必要に応じて繰り返す）。

見出し語検索【パターン1】：

検査に関することばの最初の何文字か入力。



## 目次検索【パターン3】:

見出しを選択・決定する（説明が表示されるまで必要に応じて繰り返す）。

## 見出し語検索【パターン1】:

ことばの最初の何文字か入力。

## 🏠ひとり歩きの会話集

「ひとり歩きの会話集」シリーズの操作は同じです。

### ■始めかた

コンテンツを選び、**訳/決定**を押す。

### 16 言語基本表現:

地図と会話表現が表示されるまで見出しの選択、決定を繰り返す。

- 16 言語の会話表現を掲載しています。
- 地図上の言語項目をタッチすると、日本語とタッチした言語の会話表現に切り替わります。

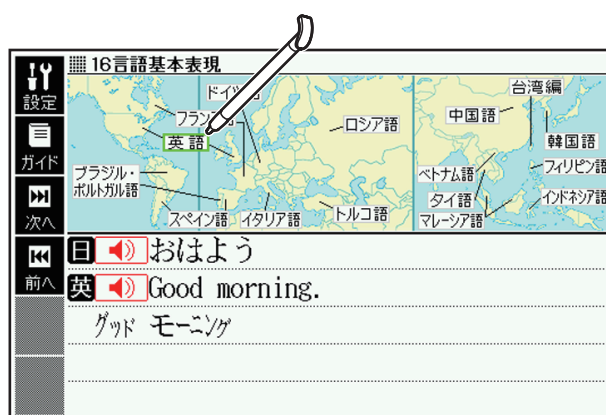

「挨拶」の「おはよう」の画面より

### 英語～台湾編:

言語を選択・決定すると、選択した言語の会話集の最初の画面になります。最初の画面から次の検索ができます。

### (場面から探す)【パターン3】:

場面に応じた各国語の例文を調べる。見出しを選択・決定する（説明が表示されるまで必要に応じて繰り返す）。

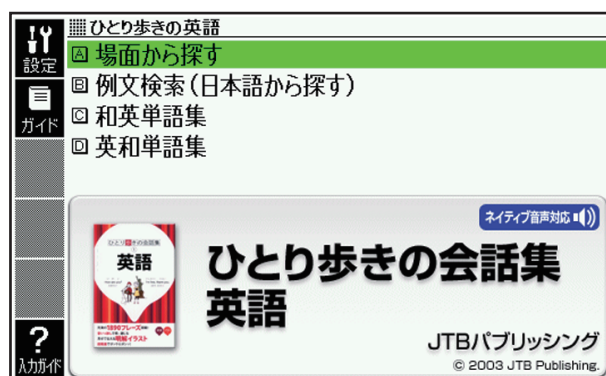

**(例文検索 (日本語から探す) 【パターン 1】 :**

例文を調べたいことばの最初の何文字か入力。

**(和英、和西、和独、和仏、和伊、日中、日韓、日タイ、和露、和ポ、日フィリピン、和土、日越、日インドネシア、日馬、日台単語集) 【パターン 1】 :**

ことばの最初の何文字かをひらがなで入力。

**(英和、西和、独和、仏和、伊和、中日、韓日、露和、ポ和、フィリピン日、土和、越日、インドネシア日、馬日単語集) 【パターン 1】 :**

ことばの最初の何文字か各言語で入力。

- 西和、中日、韓日、露和単語集では、ソフトキーボードまたは手書きのマスが表示されます。「ソフトキーボードで文字を入力する」(→ 70 ページ)
- 「キーボードで文字を入力する」(→ 53 ページ)
- 「タッチペンで文字を手書き入力する」(→ 62 ページ)

**(タイ日、台日単語集) 【パターン 3】 :**

見出しを選択・決定する (説明が表示されるまで必要に応じて繰り返す)。

## ドクターパスポート

**体質と習慣 【パターン 3】 :**

**症状 【パターン 3】 :**

**用語集 【パターン 3】 :**

見出しを選択・決定する (説明が表示されるまで必要に応じて繰り返す)。

**例文検索 (日本語から探す) 【パターン 1】 :**

例文に含まれるキーワードを何文字か入力。

## トラブルパスポート

**トラブル別会話集 【パターン 3】 :**

**翻訳一覧 【パターン 3】 :**

見出しを選択・決定する (説明が表示されるまで必要に応じて繰り返す)。

**例文検索 (日本語から探す) 【パターン 1】 :**

例文に含まれるキーワードを何文字か入力。

## 世界の料理・メニュー辞典

### スペリングから探す【パターン 1】:

料理名の最初の何文字かアルファベットで入力。

- スペイン語やドイツ語などの次の文字は、ローマ字に置き換えて入力してください。  
Ç→C、ß→SS、œ→oe、â・í・Ñ など→a・i・N など

### カタカナ発音から探す【パターン 1】:

料理名（発音）の最初の何文字かカタカナで入力。

### 料理の解説【パターン 3】:

主要 6 カ国の料理を解説。見出しを選択・決定する（説明が表示されるまで必要に応じて繰り返す）。

## 一生に一度だけの旅

「一生に一度だけの旅」シリーズの操作は同じです。

### ■ 始めかた

コンテンツを選び、**訳/決定**を押す。

### 目次から探す【パターン 3】:

見出しを選択・決定する（説明が表示されるまで必要に応じて繰り返す）。

### 図から検索【パターン 3】:

大きな図が表示されるまで見出しの選択、決定を繰り返す。

- 大きな図が表示されているときに**訳/決定**を押す、またはソフトアイコン【解説へ】をタッチすると、画面に解説が表示されます。

### キーワード検索【パターン 1】:

説明に含まれると思われるキーワードの最初の何文字か入力する。

## エピソードで読む世界の国 243

### 地域から選ぶ【パターン3】:

見出しを選択・決定する（説明が表示されるまで必要に応じて繰り返す）。

- 説明を補足する図が、文章と並んで表示されることがあります。赤枠に囲まれた図をタッチすると、見やすく拡大表示されます。
- ルビ（振り仮名）の表示・非表示を切り替えることはできません。

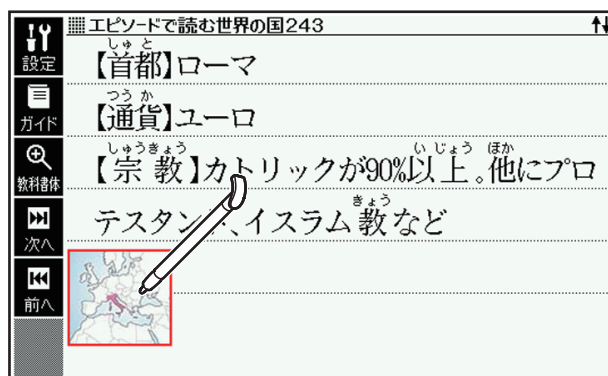

「地域から選ぶ」→「ヨーロッパ」→「イタリア共和国」の画面より

### 国旗の特徴から選ぶ【パターン3】:

### 国名を隠して国旗の難易度から選ぶ【パターン3】:

地図が表示されるまで、見出しをタッチする。

- 「国名を隠して～」では、国名が「???」と表示されます。クイズ感覚で学んでいくことができます。
- 地図が表示されているときに「訳/決定」を押す、またはソフトアイコン【解説へ】をタッチすると、画面に解説が表示されます。



「国名を隠して国旗の難易度から選ぶ」→「難易度4」の画面より

## 📁 キクタン

## 📁 キクタン英会話

「キクタン」「キクタン英会話」シリーズの操作は同じです。

### ■始めかた

最初の画面でコンテンツを選択し、**訳/決定**を押す。

◀ ▶で学習するモードを選択する。

- 各モードでの操作について、ガイダンス表示も参照してください。ガイダンスは、ソフトアイコン【入力ガイド】をタッチすると表示されます。

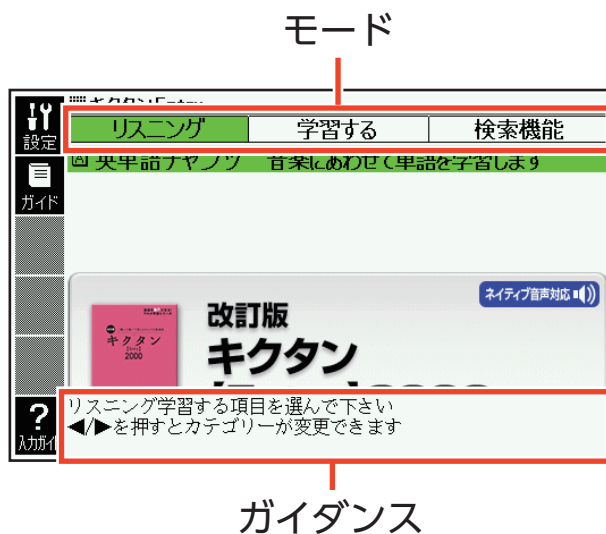

### リスニング：

「キクタン英会話」シリーズのリスニングは、フレーズを聞く（チャンツ）、例文を聞く（ダイアログ）、音読する（ロールプレイ）の3つのステップで学べます。ソフトアイコン【ガイド】をタッチし、「ガイド機能」の内容もご覧ください。

1. ◀ ▶で再生項目を選び、**訳/決定**を押す。
  - 「キクタン英会話」シリーズは、次の中から選びます。
    - 3ステップ学習（チャンツ/ダイアログ/ロールプレイ）：3つのステップで学ぶ。
    - チャンツ/ダイアログのみ再生：音読はせず、フレーズと例文を聞く。
    - チャンツのみ再生：フレーズだけを聞く。
  - 「キクタン」シリーズのときは、**訳/決定**を押します。
2. ◀ ▶でリスニング方法を選ぶ。
  - リピート OFF（最後のトラックまで再生した後、停止する）
  - 1トラックリピート（停止させるまで選択したトラックを繰り返し再生する）
  - 全トラックリピート（停止させるまですべてのトラックを繰り返し再生する）
3. ▲ ▼でトラックを選び、**訳/決定**を押す。
  - 再生中に◀ ▶を押すと、トラックを切り替えることができます。
  - 再生中に**戻る/リスト**（キー）を押すと、一時停止させることができます。一時停止中に**戻る/リスト**を押すと、リスト画面に戻ります。

## 学習する：

1. ▲ ▼ で学習方法を選び、**訳/決定**を押す。
2. ▲ ▼ で問題の種類を選び、**訳/決定**を押す。
3. ▲ ▼ で問題を選び、**訳/決定**を押す。
  - 手順1で「訳/説明文隠し」「見出し語隠し」を選択した場合、**訳/決定**を押すごとに、隠れている部分の表示・非表示が切り替わります。
  - 次の項目に進むには▶を、前の項目に戻るには◀を押します。

## 検索機能（コンテンツにより検索項目は異なります）：

### （見出し語検索）【パターン1】：

英語の最初の何文字か入力。

### （機能別に探す）【パターン3】：

見出しを選択・決定する（説明が表示されるまで必要に応じて繰り返す）。

## はじめての英会話

### 【パターン3】：

画面上の項目の中から、見出しを選択・決定する（説明が表示されるまで必要に応じて繰り返す）。

## 日本歴史大事典

### 見出し語検索【パターン1】：

ことばの最初の何文字か入力。

### 分類から探す【パターン3】：

見出しを選択・決定する（説明が表示されるまで必要に応じて繰り返す）。

## 山川 日本史小辞典 山川 世界史小辞典

### 見出し語検索【パターン1】:

日本史、または世界史に関することばの最初の何文字か入力。

### 図から検索【パターン3】:

大きな図が表示されるまで見出しの選択、決定を繰り返す。

- 大きな図が表示されているときに[訳/決定]を押す、またはソフトアイコン【解説へ】をタッチすると、画面に解説が表示されます。

## ビジュアル 大世界史

### 目次から探す【パターン3】:

### 年表から探す【パターン3】:

見出しを選択・決定する（説明が表示されるまで必要に応じて繰り返す）。

### 図から検索【パターン3】:

大きな図が表示されるまで見出しの選択、決定を繰り返す。

- 大きな図が表示されているときに[訳/決定]を押す、またはソフトアイコン【解説へ】をタッチすると、画面に解説が表示されます。

### キーワード検索【パターン1】:

説明に含まれると思われるキーワードの最初の何文字か入力する。

## 昭和史年表 一億人の軌跡

### 昭和史年表を見る【パターン3】:

見出しを選択・決定する（説明が表示されるまで必要に応じて繰り返す）。

## もういちど読む山川日本史

## もういちど読む山川世界史

### 【パターン3】:

画面上の項目の中から、見出しを選択・決定する（説明が表示されるまで必要に応じて繰り返す）。

## ビジュアル・ワイド 日本名城百選 ビジュアル・ワイド 日本の城

### 目次から探す【パターン3】:

見出しを選択・決定する（説明が表示されるまで必要に応じて繰り返す）。

- 説明の画面で赤枠に囲まれた図をタッチすると、見やすく拡大表示されます。

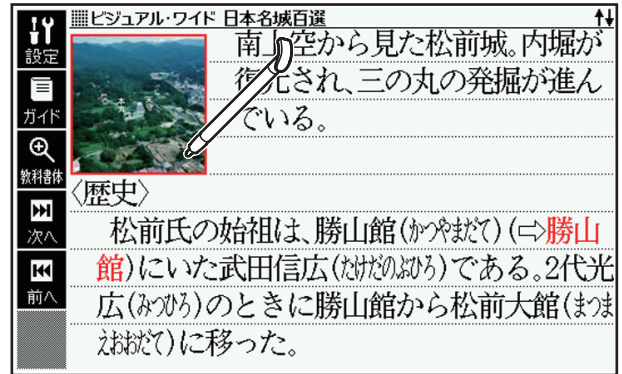

「松前城」画面より

### 図から検索【パターン3】（『ビジュアル・ワイド 日本名城百選』のみ）:

大きな図が表示されるまで見出しの選択、決定を繰り返す。

- 大きな図が表示されているときに[訳/決定]を押す、またはソフトアイコン【解説へ】をタッチすると、画面に解説が表示されます。

### キーワード検索【パターン1】:

説明に含まれると思われるキーワードの最初の何文字か入力する。

## 日本文学 2000 作品

### 作品・作家検索【パターン1】:

作品名や作家名の最初の何文字か入力。

### 作家別に探す【パターン3】:

### 作品名別に探す【パターン3】:

### 最後に表示した作品【パターン3】:

### 最近表示した10作品【パターン3】:

見出しを選択・決定する（説明が表示されるまで必要に応じて繰り返す）。

- 「最近表示した10作品」で表示の履歴を消すときは、リスト画面で[削除]を押し、「モード内の履歴情報を削除」を選び、[訳/決定]を押します。

### ■ ページ数表示機能

作品名のリスト画面では、作品のおおよそのページ数が表示されます。目安としてご利用ください。

- 文字の大きさを変更したときは、ページ数表示も変わります。→ 51 ページ

日本文学2000作品			
A]	狼森と筑森、盗森	約	56ページ
B]	丘	約	4ページ
C]	オツベルと象	約	56ページ
D]	会計課	約	2ページ
E]	開墾	約	2ページ
F]	開墾地	約	1ページ



## ■ 現在位置表示機能

テキスト表示中、現在どの辺りを  
読んでいるか、画面上部のバーで  
おおよその位置を示します。

現在位置

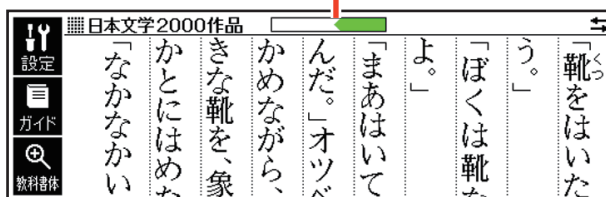

## ■ しおり機能

覚えておきたい場所（ページ）に「しおり」を登録すると、後でその場所を簡単に開くことができます。

### しおりを登録する

1. 覚えておきたい場所（ページ）を表示する。

マーカー

2. ソフトアイコン【設定】をタッチする。

- 「設定項目」画面が表示されます。

3. 「しおりを登録」を選び、**訳/決定**を押す。

4. しおりを選び、**訳/決定**を押す。

- しおりは4色（ピンク、黄色、水色、青色）から選べます。

- 登録されたページの冒頭（半角文字 20 文字分）には、しおりの色のマーカーが引かれます。

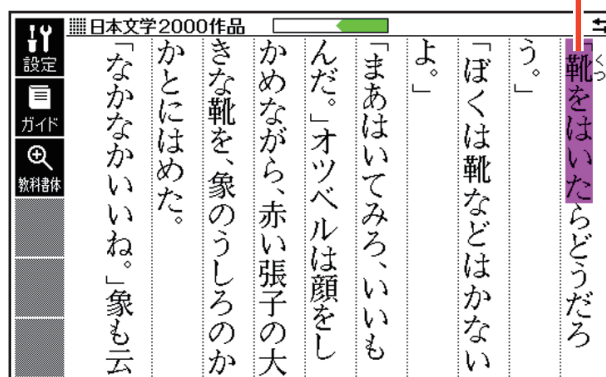

### しおりを登録した場所を開く

1. しおりを登録した電子の本を表示する。

2. ソフトアイコン【設定】をタッチする。

- 「設定項目」画面が表示されます。

3. 「しおりを表示」を選び、**訳/決定**を押す。

4. しおりを選び、**訳/決定**を押す。

- 「設定項目」画面から「先頭ページへ」「最終ページへ」「前回ページへ」の移動もできます。

### しおりを削除する

テキスト表示中に**削除**を押し、削除するしおりを選び、**訳/決定**を押す。

- 「表示中のテキストのしおりを削除」を選んで**訳/決定**を押し、「はい」を選んで**訳/決定**を押すと、表示中のテキストのしおりがすべて削除されます。

収録辞典

収録辞典  
を使う

## ■ルビ表示機能

電子の本のルビ（振り仮名）の表示・非表示を切り替えることができます。

1. 電子の本を表示しているときに、ソフトアイコン【設定】をタッチする。
2. 「ルビ表示設定」を選び、**訳／決定**を押す。
3. 「ON」（ルビ表示）または「OFF」（ルビ非表示）を選び、**訳／決定**を押す。
  - お買い上げ時の設定は、「ON」です。
  - ON/OFF 設定は、すべての電子の本に反映されます。

## 現代俳句歳時記

季節から探す【パターン3】：

付録【パターン3】：

見出しを選択・決定する（説明が表示されるまで必要に応じて繰り返す）。

見出し語検索【パターン1】：

季題の最初の何文字か入力。

## ホトトギス俳句季題便覧

見出し語検索【パターン1】：

季題の最初の何文字か入力。

月別検索【パターン1】：

季語を調べたい月の数字を入力。

## 合本俳句歳時記

季節から探す【パターン3】：

付録【パターン3】：

見出しを選択・決定する（説明が表示されるまで必要に応じて繰り返す）。

見出し語検索【パターン1】：

季題の最初の何文字か入力。

## 百人一首

上の句から探す 全表示：

下の句から探す 全表示：

(見出し語検索)【パターン 1】：

上の句 (または下の句) の読みの最初の何文字か入力。見出しとして句全体が表示される。

上の句から探す 下の句隠し：

下の句から探す 上の句隠し：

(見出し語検索)【パターン 1】：

上の句 (または下の句) の読みの最初の何文字か入力。見出しとして上の句 (または下の句) だけが表示される。

- **訳/決定** を押すごとに、隠れている部分の表示・非表示が切り替わります。

歌番号から探す【パターン 3】：

見出しを選択・決定する (説明が表示されるまで必要に応じて繰り返す)。

きまり字から探す【パターン 3】：

上の句の最初のきまり字から調べる。見出しを選択・決定する (説明が表示されるまで必要に応じて繰り返す)。

かるたテスト (4 択解答)：

上の句に続く下の句を選ぶ 4 択問題。

1. **訳/決定** を押すと、最初に上の句が表示される。

- ハードアイコン【音声 】をタッチすると、上の句を発音します。

2. 続く下の句の番号のカードをタッチすると、結果が○×で表示される。

3. **訳/決定** を押すと、次の問題に進む。

- 画面下部に表示される説明に従って操作します。
- 10 問終わると、結果が表示されます。
- 中断したいときは、**戻る/リスト** を押します。

かるた読み上げ：

競技かるたのように、下の句に続けて次の上の句を読み上げる。

1. **訳/決定** を押すと、最初に百人一首以外の歌 (序歌) が読み上げられる。

2. **訳/決定** を押すと、下の句に続けて次の上の句を読み上げる。

- 画面下部に表示される説明に従って操作します。
- 100 首終わると、終了します。
- 中断したいときは、**戻る/リスト** (キー) を押し、「終了する」を選び、**訳/決定** を押します。

## 漢検でる順問題集

「漢検でる順問題集」シリーズの操作は同じです。

### ■始めかた

最初の画面で級を選択し、**訳/決定**を押す。

◀ ▶で学習するモードを選択する。

- 各モードでの操作について、ガイダンス表示も参照してください。ガイダンスは、ソフトアイコン【入力ガイド】をタッチすると表示されます。

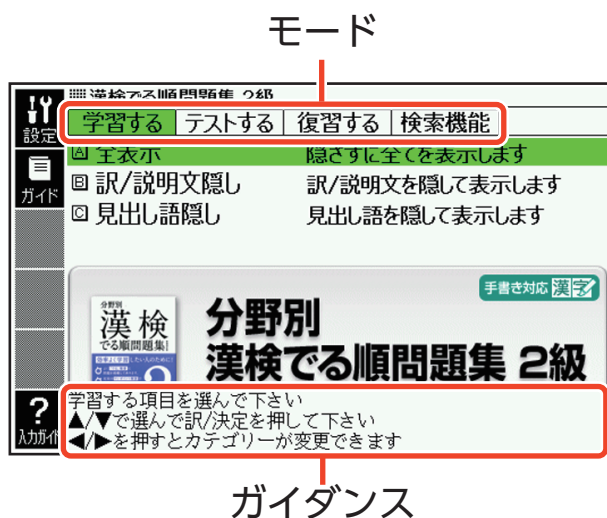

### 学習する：

- ▲ ▼で学習方法を選び、**訳/決定**を押す。
- ▲ ▼で問題の種類を選び、**訳/決定**を押す。
- ▲ ▼で問題を選び、**訳/決定**を押す。

- 手順1で「訳/説明文隠し」「見出し語隠し」を選択した場合、**訳/決定**を押すごとに、隠れている部分の表示・非表示が切り替わります。
- 「配当漢字表」をタッチすると、「検索機能」にある「配当漢字表」（級ごとに特に覚えておきたい漢字をまとめた一覧）の説明画面にジャンプします。問題の画面に戻るには、**戻る/リスト**を2回押します。
- 次の項目に進むには▶を、前の項目に戻るには◀を押します。
- 覚えておきたい項目があるときは、ソフトアイコン【チェック】をタッチし、チェックマークをオンにします。
- 学習情報を削除することができます。手順3のリスト表示中に**削除**を押し、「学習情報削除」画面で削除したい内容を選択、決定してください。

## テストする：

1. **訳／決定**を押す。
2. **▲ ▼**で出題方法を選び、**訳／決定**を押す。
  - 「チェックをつけた語から出題」を選んで**訳／決定**を押した場合、テストが始まります。画面下部に表示されるガイダンスに従ってテストしてください。解答の入力については、手順3の補足説明をご覧ください。
3. **▲ ▼**で問題を選び、**訳／決定**を押す。
  - 画面下部に表示されるガイダンスに従ってテストしてください。
  - 解答は、キーボードまたはソフトキーボード（→70 ページ）を使って入力します。なお、漢字を入力するときは、ソフトアイコン【入力】をタッチし画面のマスに手書き入力し【認識】をタッチした後、**訳／決定**を押します。
  - 手書き入力のマスやソフトキーボードで問題が隠れて見えない場合は、**▲ ▼**で表示内容を動かすことができます。
  - 複数の解答を入力する問題のときは、解答欄のカーソルを**◀ ▶**で移動し、それぞれの解答を入力します。どちらかの解答が間違っている、または解答を入力しないで**訳／決定**を押すと、不正解になります。

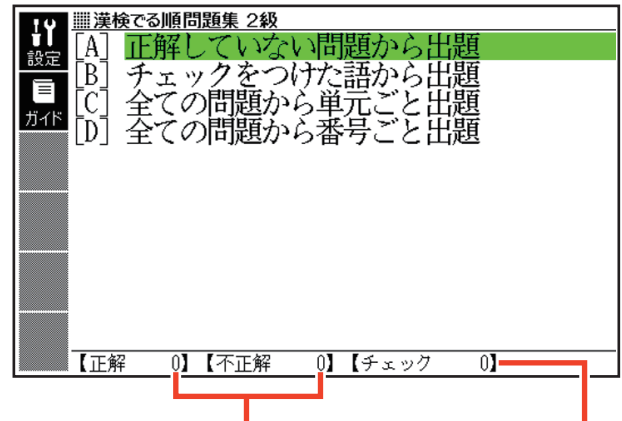

テストの正解と不正解の数を示す

チェックマークをオンにした数を示す

## 復習する：

1. **▲ ▼**で復習方法を選び、**訳／決定**を押す。
2. **▲ ▼**で表示方法を選び、**訳／決定**を押す。
3. **▲ ▼**で問題を選び、**訳／決定**を押す。
  - 復習のしかたは、「学習する」と同じです。

## 検索機能：

**(見出し語検索)【パターン1】：**

見出し語の最初の何文字か入力。

**(配当漢字表)【パターン3】：**

**(付録)【パターン3】：**

見出しを選択・決定する（説明が表示されるまで必要に応じて繰り返す）。

## もういちど読む山川政治経済

### 【パターン3】：

画面上の項目の中から、見出しを選択・決定する（説明が表示されるまで必要に応じて繰り返す）。

## ビジュアル 科学大事典

### 目次から探す【パターン3】：

見出しを選択・決定する（説明が表示されるまで必要に応じて繰り返す）。

### 図から検索【パターン3】：

大きな図が表示されるまで見出しの選択、決定を繰り返す。

- ・大きな図が表示されているときに「訳/決定」を押す、またはソフトアイコン【解説へ】をタッチすると、画面に解説が表示されます。

### キーワード検索【パターン1】：

説明に含まれると思われるキーワードの最初の何文字か入力する。

## スポーツ用語辞典

### 日本語検索【パターン1】：

### 英語検索【パターン1】：

ことばの最初の何文字か入力。

## 別冊 NHK 趣味の園芸 園芸入門

### 【パターン3】：

画面上の項目の中から、見出しを選択・決定する（説明が表示されるまで必要に応じて繰り返す）。

**里山の昆虫ハンドブック**

**里山の野鳥ハンドブック**

**里山の植物ハンドブック**

**見出し語検索【パターン1】:**

ことばの最初の何文字か入力。

**写真から検索【パターン3】:**

大きな写真が表示されるまで、見出しの選択、決定を繰り返す。

- 大きな写真が表示されているときに[訳/決定]を押す、またはソフトアイコン【解説へ】をタッチすると、画面に解説が表示されます。

**分類から探す【パターン3】:**

**主な用語解説【パターン3】:**

見出しを選択・決定する（説明が表示されるまで必要に応じて繰り返す）。

**<里山の昆虫ハンドブック・里山の野鳥ハンドブック>**

**目次から探す【パターン3】:**

画面上の項目の中から、見出しを選択・決定する（説明が表示されるまで必要に応じて繰り返す）。

**<里山の植物ハンドブック>**

**季節から探す【パターン3】:**

画面上の項目の中から、見出しを選択・決定する（説明が表示されるまで必要に応じて繰り返す）。

**新ヤマケイポケットガイド 野鳥**

**新ヤマケイポケットガイド 海水魚**

**見出し語検索【パターン1】:**

野鳥や海水魚の名前の最初の何文字か入力。

**図から検索【パターン3】:**



大きな図が表示されるまで見出しの選択、決定を繰り返す。



- 大きな図が表示されているときに[訳/決定]を押す、またはソフトアイコン【解説へ】をタッチすると、画面に解説が表示されます。

**用語&図説【パターン3】:**

見出しを選択・決定する（説明が表示されるまで必要に応じて繰り返す）。

## ■鳥の鳴き声について（『新ヤマケイポケットガイド 野鳥』のみ）

「アオジ」の説明の画面など、「【鳴き声】」が表示された場合、をタッチすると鳴き声を聞くことができます（音声を聞いてみる→86ページ）。

- 鳥の図や写真を表示しているとき、ハードアイコン【音声】をタッチしても鳴き声を聞けます。
- 鳴き声を聞くのを途中でやめるときは、キーを押します。
- ガイド機能（「辞典のガイド（凡例・使いかた）を見る」→92ページ）に記載されている「鳥の鳴き声について」も合わせてお読みください。

## デジタル植物図鑑

## デジタル昆虫図鑑

### 見出し語検索【パターン1】：

植物や昆虫の名前の最初の何文字か入力。

### 図から検索【パターン3】：

大きな図が表示されるまで見出しの選択、決定を繰り返す。

- 大きな図が表示されているときにを押す、またはソフトアイコン【解説へ】をタッチすると、画面に解説が表示されます。

## 関東周辺 週末の山登りベスト 120

## 関西周辺 週末の山登りベスト 120

## 日本三百名山 登山ガイド

### 見出し語検索【パターン1】：

ことばの最初の何文字か入力。

- 説明を補足する図や写真が、文章と並んで表示されることがあります。赤枠に囲まれた図をタッチすると、見やすく拡大表示されます。

### 地図から検索【パターン5】：

解説が表示されるまで、項目をタッチする。

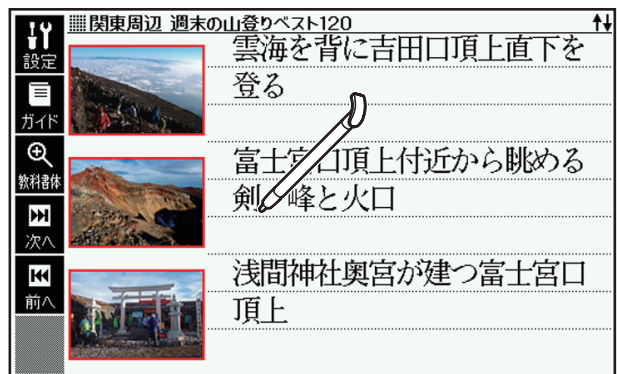

「富士山（ふじさん）」の画面より



### 写真から検索【パターン3】:

大きな写真が表示されるまで、見出しをタッチする。

- 大きな写真が表示されているときに「訳/決定」を押す、またはソフトアイコン【解説へ】をタッチすると、画面に解説が表示されます。

### 難易度から探す/付録【パターン3】:

画面上の項目の中から、見出しを選択・決定する（説明が表示されるまで必要に応じて繰り返す）。

## 抒情カラオケ名曲集 15 選



### カラオケを再生する:

▲ ▼ ◀ ▶ で曲を選び、「訳/決定」を押す。

- 動画の再生が始まります。
- 曲を選ぶ画面で ▲ ▼ を押すと、画面単位で表示内容を上下に動かすことができます。
- 動画表示中の操作は、『ラジオ体操 第1』と同じです。116 ページに記載の機能/操作の表をご覧ください。
- ルビ（振り仮名）の表示・非表示を切り替えることはできません。

### 歌詞一覧:

▲ ▼ で項目を選び、「訳/決定」を押す。

- 画面上の  をタッチ、またはソフトアイコン【動画】をタッチして  を反転させ「訳/決定」を押すと、曲の再生が始まります。

## クラシック名曲 1000 フレーズ

- 再生方法と曲名一覧（リスト）を表示させる。
  - 「キーワード検索」は、曲や作曲家名に含まれると思われるキーワードを入力した後、曲を選択・決定します。【パターン 1】
  - 「キーワード検索」以外は、項目の選択と決定を繰り返します。【パターン 3】

- ◀▶でフレーズの再生方法を選ぶ。

- リPEAT OFF（一覧にある曲のフレーズを最後まで再生した後、停止する）
- 1トラックリPEAT（停止させるまで選択した曲のフレーズを繰り返し再生する）
- 全トラックリPEAT（停止させるまで一覧にある曲のフレーズすべてを繰り返し再生する）

### 再生方法



「キーワード検索」の「モーツァルト」検索画面より

- ▲▼で曲を選び、**戻/決定**を押す。

- 選んだ曲のフレーズが再生されます。再生中に◀▶を押すと、曲を切り替えることができます。
- 再生中に**戻る/リスト**（キー）を押すと、一時停止します。このとき「▶」が指す作曲家名をタッチすると、『ブリタニカ国際大百科事典』の作曲家説明画面に切り替わります。
- 一時停止中に**戻る/リスト**を押すと、リスト画面に戻ります。

## 人形町らくだ亭 落語

1. 最初の画面で▲▼を押して演目を選び、[訳/決定]を押す。
  - 演目の再生時間は、約 23～28 分です。

2. ◀▶で再生方法を選ぶ。

- リピート OFF (演目を最後まで再生した後、停止する)
- リピート ON (停止させるまで演目を繰り返し再生する)

### 再生方法

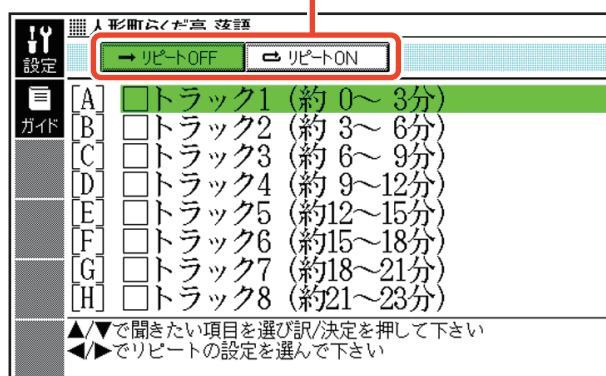

3. ▲▼で項目を選び、[訳/決定]を押す。

- 選んだ項目から演目が再生されます。
- 再生中は画面に演目の解説が表示されます。
- 再生中、▲▼を押すと画面単位で、▲▼を押すと行単位で表示内容を上下に動かすことができます。
- 再生中に[戻る/リスト]を押すと、一時停止します。一時停止中に[訳/決定]を押すと再生し、[戻る/リスト]を押すと再生方法の画面に戻ります。
- 演目を再生した後に再生方法の画面に戻ると、再生した項目名の横に「済」が表示されます。「済」を消去するには、再生方法の画面で[削除]を押し、削除したい内容を選択、決定してください。

## 国語名作集(古文・現代文)

### 【パターン 3】：

画面上の項目の中から、見出しを選択・決定する（説明が表示されるまで必要に応じて繰り返す）。

- 音声を連続して再生します（音声を聞いてみる→ 86 ページ）。途中で再生を止めたいときは、[戻る/リスト]（キー）を押してください。
- ルビ（振り仮名）の表示・非表示を切り替えることはできません。
- 「現代文名作集」の小説は、複数の項目に分かれています。各項目の内容を読んだら、[戻る/リスト]を押して項目表示に戻し、次の項目をタッチして項目内容を表示してください。

## 国語名作集(漢文)

漢文名作集【パターン3】：

最後に表示した作品【パターン3】：

最近表示した10作品【パターン3】：

見出しを選択・決定する（説明が表示されるまで必要に応じて繰り返す）。

- ・「最近表示した10作品」で表示の履歴を消すときは、リスト画面で「削除」を押し、「モード内の履歴情報を削除」を選び、「訳/決定」を押します。

### ■他の表示に切り替える

内容が表示されているとき、ソフトアイコン【書き下しへ】【本文へ】【白文へ】をタッチすると、それぞれタッチした内容の画面に切り替わります。

- ・「本文」画面では、読み仮名や返り点なども表示されます。
- ・「書き下し」画面では、ソフトアイコン【本文/白文へ】が表示されます。タッチすると、「書き下し」に切り替える前の画面に戻ります。

### ■注釈を見る

「本文」画面で漢字の右上に「(1)」などの数字が表示されているとき、数字をタッチすると、注釈が表示されます。

### ■現代語訳・鑑賞を見る

「書き下し」画面で最後に【現代語訳】や【鑑賞】があるとき、タッチすると、それぞれの内容が表示されます。

### ■ご注意

- ・音声を連続して再生します（音声を聞いてみる→86ページ）。途中で再生を止めたいときは、「戻る/リスト」（キー）を押してください。
- ・「本文」と「白文」画面では、文字の大きさを変えることはできません。なお、「書き下し」画面では、3段階で文字の大きさを変えることができます（→51ページ）。
- ・「本文」と「白文」画面でジャンプする場合、句読点・返り点を除いた漢字のみで検索されます（→80ページ）。
- ・ルビ（振り仮名）の表示・非表示を切り替えることはできません。

## 英語名演説・名せりふ集

【パターン3】：

画面上の項目の中から、見出しを選択・決定する（説明が表示されるまで必要に応じて繰り返す）。

- ・音声を連続して再生します（音声を聞いてみる→86ページ）。途中で再生を止めたいときは、「戻る/リスト」（キー）を押してください。

## 脳鍛アプリ 明鏡日本語クロスワード

操作方法は、「ガイド機能」でも詳しく説明しています。最初の画面で、ソフトアイコン【ガイド】をタッチします。

### ■始めかた

1. 最初の画面から「問題を始める」を選び、**訳/決定**を押す。
2. 問題（第1問～第30問）を選び、**訳/決定**を押す。
3. 説明を画面で確認したら、**訳/決定**を押し解答を開始する。

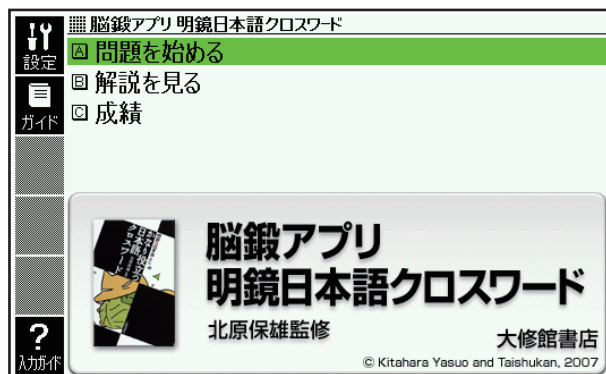

### ■クロスワードパズルの使いかた

問題にあてはまる単語（カギ）をマスに入力し、すべてのマスを埋めます。

1. 数字のマスに**▲ ▼ ◀ ▶**でカーソル（□）を移動し、ソフトアイコン【ヨコのカギ】または【タテのカギ】をタッチする。
2. 1.のマスを起点とする太枠と問題が表示されるので、あてはまる単語をキーボードを使って入力する。
3. すべてのマスが埋まったら**訳/決定**を押し、「正解/不正解を確認する」を選び、**訳/決定**を押す。
  - どこが間違っているか確認するときは、「間違い箇所を表示（成績に登録されません）」を選び、**訳/決定**を押します。
  - 結果を保存して終了するときは、「保存して問題を終了（続きから再開できます）」を選び、**訳/決定**を押します。
  - 入力中に終了するときは、**戻る/リスト**を押し、画面の指示に従って終了します。



### ■正解がわからないときは

1. 問題を終了し、最初の画面から「解説を見る」を選び、**訳/決定**を押す。
2. 問題（第1問～第30問）→カギ（ヨコ/タテ。1～）と選び、つまずいた問題のヒントを表示する。

### ■今までの成績を見るときは

正解問題数と達成率を見ることができます。

最初の画面から「成績」を選び、**訳/決定**を押す。

- 成績を削除するときは、成績の画面で**削除**を押し、「正解情報を削除」を選び、**訳/決定**を押します。

## 脳鍛アプリ「脳を鍛えるかんたんクイズ」

### ■始め方

▲ ▼ で出題形式を選択する。

#### 目次から選ぶ：

1. ▲ ▼ で問題を選び、**訳/決定**を押す。
  - 問題が表示されるまで繰り返します。
  - 問題によっては例題が表示されることもあります。
2. 問題を読んで、答えを考える。
3. **訳/決定**を押して、答えを表示する。
  - **訳/決定**を押すと、次の問題が表示されます。
  - 画面下部の【▶ 次へ】【答えを見る】をタッチして操作を進めることもできます。
  - テストが終了すると、リスト画面に戻り**[済]**が付きます。
  - 途中で止めたい場合は**戻る/リスト**を押します。

#### 今日の10問：

問題がランダム（無作為）に出題されます。

- 操作方法は「目次から選ぶ」と同じです。
- 問題の説明が表示されます。
- 途中で止めることも可能ですが、再開する場合は違う問題が出題されます。

### ■リスト画面の**[済]**を削除する

問題リスト表示中に**削除**を押し、「学習情報削除」画面で削除したい内容を選択、決定してください。

## 脳のための毎日テスト

### ■始め方

▲ ▼ で出題形式を選択する。

#### 文字並び替え問題：

#### 穴あきしりとりをしましょう：

1. ▲ ▼ で問題を選び、**訳/決定**を押す。
  - 問題が表示されるまで繰り返します。
  - 問題によってはヒントが表示されることもあります（文字並び替え問題のみ）。
2. 問題を読んで、答えを考える。

3. **訳／決定**を押して、答えを表示する。
  - **訳／決定**を押すと、次の問題が表示されます。
  - 画面下部の【▶ 次へ】【答えを見る】をタッチして操作を進めることもできます。
  - テストが終了すると、リスト画面に戻り[済]が付きます。
  - 途中で止めたい場合は**戻る/リスト**を押します。

### 線対称の絵を描いてみましょう：

1. ▲ ▼で問題を選び、**訳／決定**を押す。
  - 問題が表示されるまで繰り返します。
2. 問題を読んで、タッチペンを使って解答する。
  - 解答を書き直したいときは[書き直し]をタッチします。
3. **訳／決定**を押して、答えを表示する。
  - 画面下部の【▶ 次へ】【答えを見る】をタッチして操作を進めることもできます。
  - 解答は赤い線で表示されます。
  - 解答が表示された状態で手書きすることもできます。
  - **訳／決定**を押すと、次の問題が表示されます。
  - テストが終了すると、リスト画面に戻り[済]が付きます。
  - 途中で止めたい場合は**戻る/リスト**を押します。

### ■ リスト画面の[済]を削除する

問題リスト表示中に**削除**を押し、「学習情報削除」画面で削除したい内容を選択、決定してください。

## 昭和の[思い出]年表クイズ

### 【パターン3】：

画面上の項目の中から、見出しを選択・決定する（説明が表示されるまで必要に応じて繰り返す）。

- マウスがある場合、その横をタッチするごとに、解答の表示・非表示が切り替わります。

# 設定を変更する

本機のいろいろな設定を、使いやすいように変更できます。

## 設定の変更のしかた

設定を変更するときは、いずれかの辞典の最初の画面から操作を始めてください。それ以外の画面からでも操作できますが、設定できる内容が制限されることがあります。

- メニュー画面から設定を変更するときは、「便利」タブの中から「設定」を選び、**〔訳／決定〕**を押すと、「設定項目」画面が表示されます。

### 1 いずれかの辞典の最初の画面を表示させる

### 2 ソフトアイコン **〔設定〕** をタッチする

- 「設定項目」画面が表示されます。

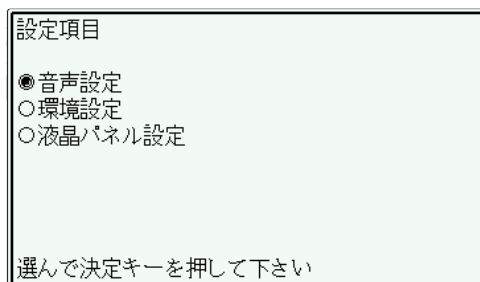

### 3 設定項目を選び、**〔訳／決定〕** を押す

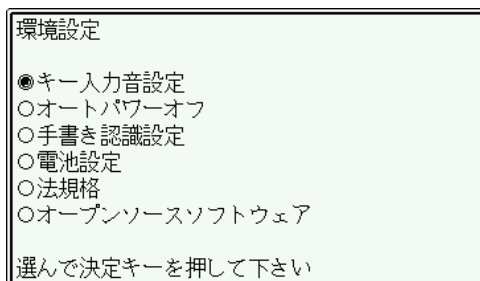

### 4 項目を選び、**〔訳／決定〕** を押す

- 設定画面が表示されます。

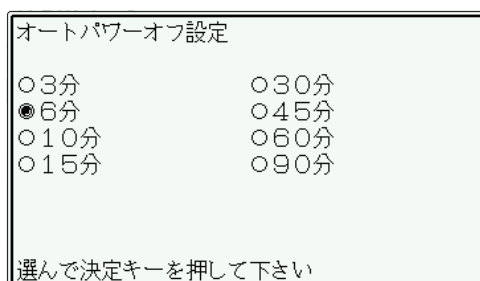

### 5 設定したい内容を選び、**〔訳／決定〕** を押す



# 設定項目

設定できる項目と内容は次のとおりです。

- 下記の表中、お買い上げ時の設定は下線付きの太字で書かれています。

## ■環境設定

項目	内容	説明
キー入力音設定	ON・ <u>OFF</u>	キーが押されたときにピッという音を出すかを設定する
オートパワーオフ	3分・ <u>6分</u> ・10分・15分・30分・45分・60分・90分	自動電源オフまでの時間を設定する
手書き認識設定	<u>手動</u> ・自動	手書きで文字を書いた後、【認識】をタッチして認識させるか、自動で認識させるかを設定する • 「大きなマスに文字を手書き入力する」(→ 68 ページ) では、「自動」は働きません。
電池設定	<u>アルカリ電池</u> [単 3 LR6]・充電電池 [単 3 eneloop]・充電電池 [単 3 充電式 EVOLTA]	使用電池を設定する
法規格	VCCI 協会の技術基準 (クラス B) に適合したマークを画面に表示します。	
オープンソースソフトウェア	本機で使用しているオープンソースソフトウェアのライセンス情報を表示します。	

## ■液晶パネル設定

項目	内容	説明
明るさ設定	5：非常に明るい・4：とても明るい・ <u>3：明るい (標準)</u> ・2：やや明るい・1：やや暗い	画面の明るさを設定する
点灯時間設定	<u>30 秒</u> ・1分・3分	画面の点灯時間を設定する • 最後に操作してから画面が暗くなるまでの時間設定です。

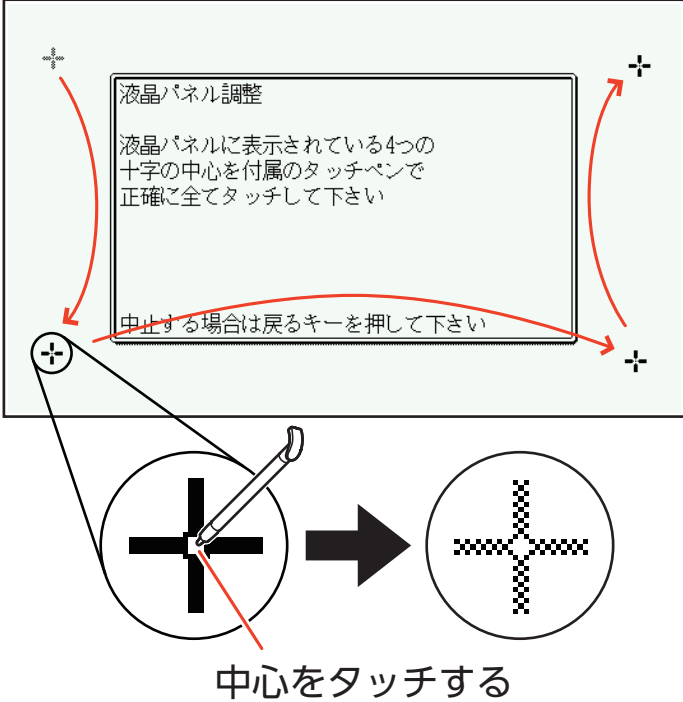
項目	内容	説明
液晶パネル調整	<p>タッチペンを見る視線と画面を見る視線が一致するように調整する</p> <ul style="list-style-type: none"> <li>画面上で、タッチペンでタッチする位置と表示される手書き文字がずれているなど、必要な場合に調整します。</li> <li>画面に表示される4つの十字マークの中心を1つ1つすべてタッチペンでタッチします。</li> </ul>	 <p>中心をタッチする</p>

設定を変更する

- 「音声設定」 → 89 ページ
- 状態によって設定できない項目があります。

お役立ち  
情報を見る

# 本機のリセットについて

静電気の影響などにより、動きがおかしくなったり操作を受け付けなくなったりすることがあります。このようなときは本機をリセットしてください。

- 必ず、電源を切ってからリセットしてください。電源を切らずにリセットすると、ヒストリーや設定などの情報が消える場合があります。

## リセットの操作

---

リセットの操作とその後の調整は、「初めてお使いになるときは」の「2. 本機をリセットする」(→ 18 ページ) 以降を参照してください。

# 困ったときは

## こんなときには

### 調べたいことばが見つからない

調べたいことばを正しく入力したはずなのに見つからないようなときは、次のポイント（対処方法）を確認してください。

問題	ポイント（対処方法）
長音符（ー）を含むカタカナ語の収録順	「ー」（音引き）を含むカタカナ語は、「ー」の読みをかなに直した位置に収録されている辞典があります。 →「ナイーブ」は、「ナイイブ」の位置にあります。
「ぢ」「づ」と「じ」「ず」の取り違い	辞典によって、見出しは現代仮名遣いになっています。 →「年中」は「ねんぢゅう」ではなく、「ねんじゅう」と入力 →「稲妻」は「いなづま」ではなく、「いなずま」と入力
「バ行」と「ヴァ行」	辞典によって、英語その他外来語の「V」の発音は「ヴァ行」ではなく「バ行」の表記になっているものがあります。 →「violin」の読みは、「ヴァイオリン」ではなく「バイオリン」と入力。「バ行」を入力して検索しても見出しが見つからない場合は、「ヴァ行」を入力して検索してみてください。
ハイフン（-）やスペース（空白）を含む複合語	ハイフン（-）やスペース（空白）を省略します。 →「heaven-sent」は、「heavensent」と入力 →「absolute altitude」は、「absolutealtitude」と入力
「&」を含む見出し語	「and」と入力します。 →「M&A」は、「manda」と入力

### 希望の種類 of 文字が入力できない

キーボードを使った文字入力では、複数の文字種（ひらがなとアルファベットなど）の同時入力はできません。

- 数字を含む見出し語をキーボード入力して検索する場合は、数字の読みを入力してください。

例) 「一期一会」 → 「いちごいちえ」

### 手書き入力した文字が正しく認識されない

楷書で丁寧に書く、枠内にできるだけ大きく書くなど、ポイントや注意事項を紹介します。→ 158 ページ

## こんな症状が起こったら

本機の動きがおかしいときは、まず、アルカリ乾電池、eneloop（エネルー  
プ）または充電式EVOLTA（エボルタ）を使用しているか、ご確認の上、次  
の項目を参考に対処してください。

### ■電源

状態	原因と対処方法
電源が入らない	電池が消耗しています。 新しい電池に交換してください。→ 16 ページ

### ■動作

状態	原因と対処方法
何も操作していないのに電源が切れてしまう	オートパワーオフ機能により電源が切れました。 電源を入れてください。→ 20 ページ
	電池が消耗しています。 新しい電池に交換してください。→ 16 ページ
オートパワーオフ機能が働かない	オートパワーオフの設定を確認してください。 → 143 ページ
充電電池の電池寿命が記載されているよりも短い	電池の設定が、「アルカリ電池」になっています。 「充電電池」に変更してください。→ 143 ページ
急に表示が消えたり、「電池設定」画面になったりする	電池が消耗しています。 新しい電池に交換してください。→ 16 ページ
	音声や動画の再生中、使用状況（電池消耗状態、室温など）によっては、電源が一度切れた後に「電池設定」画面となることがあります。早めに電池を交換してください。→ 16 ページ
キー入力音設定を「ON」にしているのに、キー入力音が出ない	イヤホンを接続していると、スピーカーからは音が出ません。スピーカーから音を出すときはイヤホンのプラグを抜いてください。
キーボードを使った入力ができない	保護フィルム（別売）が正しく貼り付けられてない可能性があります。 「■液晶パネル」の「タッチした文字やアイコンが正しく認識されない...」をご覧ください。→ 149 ページ

困ったときは

お役立ち  
情報を見る

## ■ 音声機能・動画を含むコンテンツ

状態	原因と対処方法
音声が聞こえない	音量が適切ではありません。 音量を調節してください。→ 88 ページ
	イヤホン接続時、スピーカーからは音が出ません。 イヤホンのプラグを抜いてください。
	イヤホンが正しく接続されていません。 イヤホンのプラグが正しく奥まで差し込まれているか確認してください。→ 85 ページ
	対応していないイヤホンを使用しています。 ステレオイヤホン（ミニプラグ・3 極・外径 3.5mm）を使用してください。→ 85 ページ
	音声の再生中にイヤホンのプラグが抜けました。イヤホンのプラグが抜けると、音声の再生が停止します。 イヤホンを正しく接続し、再生し直してください。 → 85 ページ
音がひずんだり、画面表示がちらついたりする	音量が大きすぎます。 音量を調節してください。→ 88 ページ
	電池が消耗しています。 新しい電池に交換してください。→ 16 ページ
音声や動画の再生中に表示画面が消えてしまう	電池寿命に近い状態で、再生時間が長い音声を再生しました。 新しい電池に交換してください。→ 16 ページ

困ったときは

お役立ち  
情報を見る

## ■液晶パネル

状態	原因と対処方法
パネルが点灯しない、 または点滅する	電池が消耗しています。 新しい電池に交換してください。→ 16 ページ
タッチする位置と表示 される文字の位置がず れている	タッチする位置と認識される位置がずれています。 パネルを調整してください。→ 144 ページ
タッチしても認識され ない	タッチする位置と認識される位置がずれています。 パネルを調整してください。→ 144 ページ
	手書きで文字を入力しているときにキーボードのキーが 押されました。 手書き入力中はキーボードのキーを押さないでください。
	手書きで入力した文字が、使う辞典に対応していません。 手書き入力できる文字の種類を確認してください。 → 62 ページ
タッチした文字やアイ コンが正しく認識され ない、または、手書き 入力の症状が改善され ない または、キーボードを 使った入力ができない	保護フィルム（別売）を使っている場合、貼り付け状態 を確認してください。→ 26 ページ、保護フィルムに付 属の取扱説明書

- 電子辞書の最新のサポート情報は、次のホームページをご覧ください。

<https://casio.jp/support/exword/>



困ったときは

お役立ち  
情報を見る

## こんなメッセージが出たら

本機を使用中にメッセージが表示されたときの対処方法について説明します。

- 表示された後、元の画面に戻るメッセージもあります。それらのメッセージは、記載していません。

メッセージ	原因と対処方法
メモリーデバイスに不具合が発生しました 取扱説明書をご確認の上 修理に関するお問合せ先にご連絡下さい	静電気の影響や強い衝撃などが加わりました。 次のホームページの「お問い合わせ窓口」にご連絡ください。
メモリーのシステム領域に不具合が発生しました 取扱説明書をご確認の上 修理に関するお問合せ先にご連絡下さい	<a href="https://casio.jp/support/exword/">https://casio.jp/support/exword/</a> 
液晶保護フィルムが正しく貼られていない可能性がありますので フィルムを取り除いて確認して下さい  フィルムが貼られていない場合は 取扱説明書をご確認の上 修理に関するお問合せ先にご連絡下さい	パネル保護フィルム（別売）を本機にお使いの場合、正しく貼られていない可能性があります。フィルムを一度はがして確認してください。→ 26 ページ  パネル保護フィルム（別売）をお使いでない場合、本機をリセットしてみてください。→ 145 ページ  同じメッセージが表示される場合は「修理に関するお問合せ先」にお問い合わせください。

困ったときは

お役立ち  
情報を見る



# 外部から電源を取る

次の別売品を使い、コンセントから電源を取ることができます。

- USB-AC アダプター (AD-XA04J)

別売の USB-AC アダプターをご使用になるときは、USB-AC アダプターに付属の取扱説明書をよくお読みの上、正しくお使いください。

## 使用上のご注意

- 充電電池を充電する機能ではありません。
- 消耗していない電池を本機にセットしておいてください。電池がセットされていないと、USB-AC アダプターが抜けた場合に、本機がリセットされ、履歴や設定などの情報が消えてしまうことがあります。また、電池残量アイコンが正しく表示されないことがあります。
- 本機に USB-AC アダプターを接続するときは、必ず本機の電源を切った状態で抜き差ししてください。
- 本機に乾電池または充電電池がセットされた状態で USB-AC アダプターから給電すると、USB-AC アダプターからの給電が優先されます。
- USB-AC アダプター使用時は、 アイコンが表示されます。
- 本機を使用しないときは、USB-AC アダプターを抜いてください。

本機にセットした充電電池 (eneloop または充電式 EVOLTA) を充電することはできません。

# 機能別 対象辞典／モード名一覧

搭載されている機能別の対象となる辞典／モード名の一覧です。各機能の詳細については、それぞれのページをご覧ください。

## かんたんサーチ → 74 ページ

### [日本語]

- 広辞苑
- 明鏡国語辞典
- 現代用語の基礎知識
- ブリタニカ国際大百科事典
- 百科事典マイペディア
- 里山の昆虫ハンドブック
- 里山の野鳥ハンドブック
- 里山の植物ハンドブック
- 新ヤマケイポケットガイド 野鳥
- 新ヤマケイポケットガイド 海水魚
- デジタル植物図鑑
- デジタル昆虫図鑑
- 家庭医学大事典
- ジーニアス和英辞典
- カタカナで引くスペリング辞典
- NHK 日本語発音アクセント新辞典
- 三省堂 反対語便覧
- 角川類語新辞典
- 日本語コロケーション辞典
- 現代カタカナ語辞典
- 大修館 全訳古語辞典
- 明鏡 ことわざ成句使い方辞典
- 大修館 四字熟語辞典
- NHK 漢字表記辞典
- ひとり歩きの英語・スペイン語・ドイツ語・フランス語・イタリア語・中国語・韓国語・タイ語・ロシア語・ブラジル・ポルトガル語・フィリピン語・トルコ語・ベトナム語・インドネシア語・マレーシア語・台湾編
- 世界の料理・メニュー辞典
- 山川 日本史小辞典
- 山川 世界史小辞典
- 日本歴史大事典
- 和英：日本の文化・観光・歴史辞典
- すぐに使える 基本法律用語辞典
- 数え方の辞典
- 常用漢字の難読辞典
- 日本語「語源」辞典
- 言葉の作法辞典
- 全国方言一覧辞典
- 薬の手引き
- 漢方薬の手引き
- 食の医学館
- 検査の手引き
- イヌ・ネコ 家庭動物の医学大百科
- 関東周辺 週末の山登りベスト 120
- 関西周辺 週末の山登りベスト 120
- 日本三百名山 登山ガイド
- 現代俳句歳時記
- ホトトギス俳句季題便覧
- 合本俳句歳時記
- スポーツ用語辞典

## [アルファベット]

- ジーニアス英和辞典
- 英語類語辞典
- 広辞苑
- 明鏡国語辞典
- 現代用語の基礎知識
- ブリタニカ国際大百科事典
- 現代カタカナ語辞典
- ひとり歩き英語・フィリピン語・トルコ語・ベトナム語・インドネシア語・マレーシア語
- 世界の料理・メニュー辞典
- スポーツ用語辞典

## 電子図鑑 図から検索

→ 76 ページ

- 広辞苑
- ブリタニカ国際大百科事典
- ビジュアル 大世界史
- ビジュアル 科学大事典
- 里山の昆虫ハンドブック
- 里山の野鳥ハンドブック
- 里山の植物ハンドブック
- 新ヤマケイポケットガイド 野鳥
- 新ヤマケイポケットガイド 海水魚
- デジタル植物図鑑
- デジタル昆虫図鑑
- 大修館 全訳古語辞典
- 一生に一度だけの旅 BEST500
- 続・一生に一度だけの旅 BEST500
- 世界の街道を行く BEST500
- 世界の食を愉しむ BEST500
- 心に響く世界 BEST500
- 山川 日本史小辞典

- 山川 世界史小辞典
- エピソードで読む世界の国 243
- 料理の基本がわかる本
- ぜひつくりたい基本のお菓子
- 家族みんなのバランスごはん
- 今日の夕ごはん
- きれいな食ダイエット
- 関東周辺 週末の山登りベスト 120
- 関西周辺 週末の山登りベスト 120
- 日本三百名山 登山ガイド
- ビジュアル・ワイド 日本名城百選

ジャンプ → 80 ページ

## [ひらがな・カタカナ・漢字・ハングル選択時]

- 広辞苑
- 明鏡国語辞典
- 新漢語林 ※1
- 現代用語の基礎知識
- ブリタニカ国際大百科事典
- 百科事典マイペディア
- 家庭医学大事典
- ジーニアス和英辞典
- NHK 日本語発音アクセント新辞典
- 三省堂 反対語便覧
- 角川類語新辞典
- 日本語コロケーション辞典
- 現代カタカナ語辞典 ※2
- 大修館 全訳古語辞典
- NHK 漢字表記辞典 ※2
- 山川 日本史小辞典
- 山川 世界史小辞典
- 日本歴史大事典
- 和英：日本の文化・観光・歴史辞典

- ・食の医学館
- ※1 漢字・ハングル選択時のみ対象
- ※2 ひらがな・カタカナ選択時のみ対象

### [アルファベット・ピンイン選択時]

- ・ジーニアス英和辞典
- ・英語類語辞典
- ・現代用語の基礎知識
- ・ブリタニカ国際大百科事典

## ヒストリー → 77 ページ

- ・ジーニアス英和辞典
- ・英語類語辞典
- ・広辞苑
- ・明鏡国語辞典
- ・新漢語林
- ・現代用語の基礎知識
- ・ブリタニカ国際大百科事典
- ・百科事典マイペディア
- ・ビジュアル 大世界史
- ・ビジュアル 科学大事典
- ・里山の昆虫ハンドブック
- ・里山の野鳥ハンドブック
- ・里山の植物ハンドブック
- ・新ヤマケイポケットガイド 野鳥
- ・新ヤマケイポケットガイド 海水魚
- ・デジタル植物図鑑
- ・デジタル昆虫図鑑
- ・家庭医学大事典
- ・ジーニアス和英辞典
- ・カタカナで引くスペリング辞典
- ・NHK 日本語発音アクセント新辞典
- ・三省堂 反対語便覧
- ・角川類語新辞典

- ・日本語コロケーション辞典
- ・現代カタカナ語辞典
- ・大修館 全訳古語辞典
- ・明鏡 ことわざ成句使い方辞典
- ・大修館 四字熟語辞典
- ・NHK 漢字表記辞典
- ・楷行草 筆順字典
- ・ひとり歩きの英語・スペイン語・ドイツ語・フランス語・イタリア語・中国語・韓国語・タイ語・ロシア語・ブラジル・ポルトガル語・フィリピン語・トルコ語・ベトナム語・インドネシア語・マレーシア語・台湾編
- ・一生に一度だけの旅 BEST500
- ・続・一生に一度だけの旅 BEST500
- ・世界の街道を行く BEST500
- ・世界の食を愉しむ BEST500
- ・心に響く世界 BEST500
- ・ドクターパスポート
- ・トラブルパスポート
- ・世界の料理・メニュー辞典
- ・山川 日本史小辞典
- ・山川 世界史小辞典
- ・百人一首
- ・日本歴史大事典
- ・和英：日本の文化・観光・歴史辞典
- ・すぐに使える 基本法律用語辞典
- ・数え方の辞典
- ・問題な日本語
- ・常用漢字の難読辞典
- ・日本語「語源」辞典
- ・言葉の作法辞典
- ・全国方言一覽辞典
- ・近現代文学事典

- 古語林 古典文学事典/名歌名句事典
- 薬の手引き
- 漢方薬の手引き
- 食の医学館
- 検査の手引き
- イヌ・ネコ 家庭動物の医学大百科
- 関東周辺 週末の山登りベスト 120
- 関西周辺 週末の山登りベスト 120
- 日本三百名山 登山ガイド
- ビジュアル・ワイド 日本名城百選
- ビジュアル・ワイド 日本の城
- 現代俳句歳時記
- ホトトギス俳句季題便覧
- 合本俳句歳時記
- スポーツ用語辞典
- はじめての英会話
- クラシック名曲 1000 フレーズ ※3
- 人形町らくだ亭 落語 ※3
- 16 言語基本表現
- ひとり歩き of 英語・スペイン語・ドイツ語・フランス語・イタリア語・中国語・韓国語・タイ語・ロシア語・ブラジル・ポルトガル語・フィリピン語・トルコ語・ベトナム語・インドネシア語・マレーシア語・台湾編
- ドクターパスポート
- トラブルパスポート
- 百人一首
- 国語名作集(古文・現代文)
- 国語名作集(漢文)

※3 音声再生中に本機を閉じてても電源は切れず、再生は続きます。

## ネイティブ発音

→ 86 ページ

- 広辞苑
- 明鏡国語辞典
- NHK 日本語発音アクセント新辞典
- キクタン英会話 基礎編 ※3
- キクタン英会話 初級編 ※3
- キクタン英会話 おもてなし編 ※3
- キクタン Entry ※3
- キクタン Basic ※3
- NHK ラジオ 基礎英語 1 ※3
- NHK ラジオ 基礎英語 2 ※3
- NHK ラジオ 基礎英語 3 ※3
- 英語名演説・名せりふ集

## 動画

動画を含むコンテンツです。

- ラジオ体操 第1
- ひざちゃん体操
- 抒情カラオケ名曲集 15 選

## タッチ操作

→ 45、46 ページ

以下の辞典ではタッチして画面を送る(スクロール) 操作には対応しておりません。

- 脳鍛アプリ 明鏡日本語クロスワード

# 各種文字情報

## ローマ字・かな対応表

ローマ字かな入力で入力するときの、つづりかたの一覧です。

- ローマ字かな入力は、ソフトキーボードで入力できます。→ 70 ページ

あ行	あ A	い I	う U	え E	お O
か行	か KA CA	き KI	く KU CU QU	け KE	こ KO CO
が行	が GA	ぎ GI	ぐ GU	げ GE	ご GO
さ行	さ SA	し SI SHI	す SU	せ SE	そ SO
ざ行	ざ ZA	じ ZI JI	ず ZU	ぜ ZE	ぞ ZO
た行	た TA	ち TI CHI	つ TU TSU	て TE	と TO
だ行	だ DA	ぢ DI	づ DU	で DE	ど DO
な行	な NA	に NI	ぬ NU	ね NE	の NO
は行	は HA	ひ HI	ふ HU FU	へ HE	ほ HO
ば行	ば BA	び BI	ぶ BU	べ BE	ぼ BO
ぱ行	ぱ PA	ぴ PI	ぷ PU	ぺ PE	ぽ PO
ま行	ま MA	み MI	む MU	め ME	も MO
や行	や YA		ゆ YU	いえ YE	よ YO
ら行	ら RA LA	り RI LI	る RU LU	れ RE LE	ろ RO LO

わ行	わ WA	ゐ WI	う WU	ゑ WE	を WO
ん行	ん NN				
きゃ行	きゃ KYA	きい KYI	きゅ KYU	きえ KYE	きよ KYO
ぎゃ行	ぎゃ GYA	ぎい GYI	ぎゅ GYU	ぎえ GYE	ぎよ GYO
くぁ行	くぁ QA	くい QI		くえ QE	くお QO
くわ行	くわ KWA QWA	くい KWI	くう KWU	くえ KWE	くお KWO
ぐわ行	ぐわ GWA	ぐい GWI	ぐう GWU	ぐえ GWE	ぐお GWO
しゃ行	しゃ SYA SHA		しゅ SYU SHU	しえ SYE SHE	しよ SYO SHO
じゃ行	じゃ ZYA JA JYA	じい ZYI JI JYI	じゅ ZJU JU JYU	じえ ZYE JE JYE	じよ ZYO JO JYO
ちゃ行	ちゃ TYA CYA CHA	ちい TYI CYI	ちゅ TYU CYU CHU	ちえ TYE CYE CHE	ちよ TYO CYO CHO
ぢゃ行	ぢゃ DYA	ぢい DYI	ぢゅ DYU	ぢえ DYE	ぢよ DYO
つぁ行	つぁ TSA	つい TSI		つえ TSE	つお TSO
てゃ行	てゃ THA	てい THI	てゅ THU	てえ THE	てよ THO
でゃ行	でゃ DHA	でい DHI	でゅ DHU	でえ DHE	でよ DHO

とう	とう TWU				
どう	どう DWU				
にや 行	にや NYA	にい NYI	にゆ NYU	にえ NYE	によ NYO
ひや 行	ひや HYA	ひい HYI	ひゆ HYU	ひえ HYE	ひよ HYO
びや 行	びや BYA	びい BYI	びゆ BYU	びえ BYE	びよ BYO
ぴや 行	ぴや PYA	ぴい PYI	ぴゆ PYU	ぴえ PYE	ぴよ PYO
ふあ 行	ふあ FA	ふい FI		ふえ FE	ふお FO
ふや 行	ふや FYA	ふい FYI	ふゆ FYU	ふえ FYE	ふよ FYO
ぶや 行	ぶや VYA	ぶい VYI	ぶゆ VYU	ぶえ VYE	ぶよ VYO
みや 行	みや MYA	みい MYI	みゆ MYU	みえ MYE	みよ MYO
りや 行	りや RYA LYA	りい RYI LYI	りゆ RYU LYU	りえ RYE LYE	りよ RYO LYO

づあ 行 ヴァ 行	づあ ヴァ VA	づい ヴィ VI	づ ヴ VU	づえ ヴェ VE	づお ヴォ VO
--------------------	----------------	----------------	--------------	----------------	----------------

### 小文字 (拗音・促音)

あ XA	い XI
う XU	え XE
お XO	や XYA
ゆ XYU	よ XYO
わ XWA	っ XTU XTSU LTU

# 手書き入力のポイント

手書き文字の認識率を上げるためのポイントを紹介します。

• 良い例

• 文字を傾けない



- 続け字にならないように
- 楷書で丁寧に書く

- 枠からはみ出さない範囲で、できるだけ大きく書く



- 点を打つときは、少し長め (2 ドット分以上) に書く (1 ドット分では認識されません)
- 正しい書き順で書く
- 漢字は漢字で書く (かな漢字変換機能はありません)



- 画面上部の記号 (画 ア 漢 など) を見て、入力できる文字の種類を確認する (タッチペンで文字を手書き入力する → 62 ページ)
- ひらがなやカタカナを書くときは、次のことに注意してください。

各種文字情報

大文字

小文字 (「ゃ」や「っ」など)

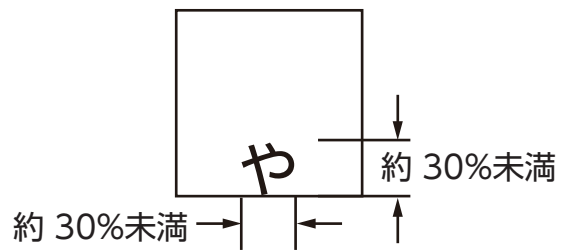
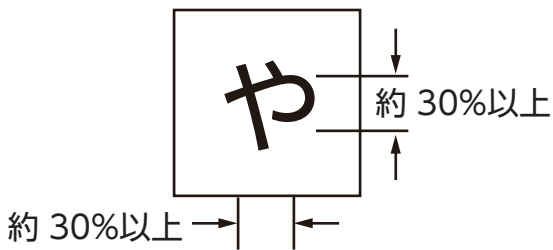

- 小文字は、枠に対して縦横とも 30%未満の大きさで書く
- 小文字は、枠の下側に書く

- アルファベットを書くときは、次のことに注意してください。

英大文字の X

英小文字の x

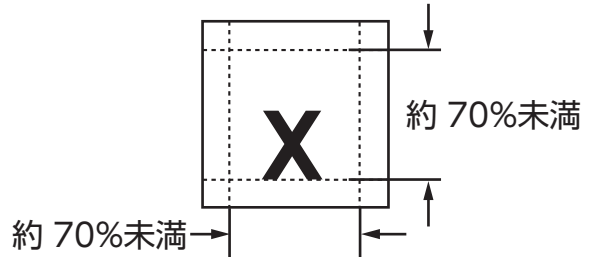
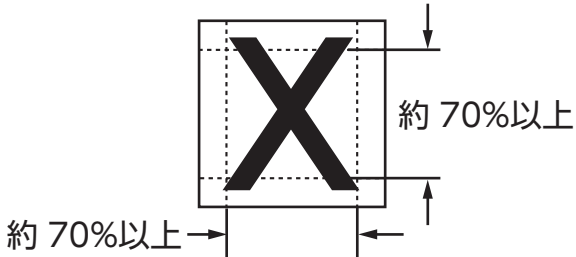

お役立ち  
情報を見る



## よく似た文字の認識のされかた

- タ (ゆう) = タ・工 (こう) = エ・力 (ちから) = カ・口 (くち) = 口 など、よく似た漢字とカタカナは、漢字の表示が優先されます。ただし、検索語入力欄上の1つ前の文字がカタカナのときは、カタカナの表示が優先されます。
- ヘ=へ・リ=りなど、よく似たひらがなとカタカナは、ひらがなの表示が優先されます。ただし、検索語入力欄上の1つ前の文字がカタカナのときは、カタカナの表示が優先されます。

## アルファベットの書きかた

A	B	C	D	E	F	G	H	I
A A	B	C	D	E E E	F	G G	H	I
J	K	L	M	N	O	P	Q	R
J	K K	L	M M	N N	O	P	Q	R R
S	T	U	V	W	X	Y	Z	
S	T	U	V	W	X	Y	Z Z	

a	b	c	d	e	f	g	h	i
a a	b b	c	d d	e	f f	g g	h h h	i i
j	k	l	m	n	o	p	q	r
j j	k k k	l l	m m	n n	o	p p	q q	r r
s	t	u	v	w	x	y	z	
s s	t t	u	v	w	x x	y y	z z z	

# 仕様

## 表示：

横 528×縦 320 ドット TFT カラー表示

## 消費電力：

1.0 W

## 使用可能電池：

単 3 形アルカリ乾電池、充電電池は単 3 形 eneloop および単 3 形充電式 EVOLTA 2 本

## 電源および電池寿命：

新品のアルカリ乾電池または満充電にした新品の充電電池（eneloop または充電式 EVOLTA）で、使用温度 25℃ の場合

電池	使用条件	電池寿命※1	
単 3 形アルカリ乾電池 (LR6)	英和辞典の訳画面で連続表示時※2	約 130 時間	
	1 時間中 入力・検索 4 分間 / スピーカーで 1 分音声出力 / 英和辞典の訳画面 55 分間表示を繰り返したとき※2	約 70 時間	
	スピーカーまたはイヤホンで音声出力を繰り返したとき	画面の明るさ 3	約 13 時間
		画面の明るさ 5	約 4 時間
動画再生を繰り返したとき	画面の明るさ 3	約 8 時間	
単 3 形 eneloop 単 3 形充電式 EVOLTA	英和辞典の訳画面で連続表示時※2	約 100 時間 ※3	
	1 時間中 入力・検索 4 分間 / スピーカーで 1 分音声出力 / 英和辞典の訳画面 55 分間表示を繰り返したとき※2	約 60 時間 ※3	
	スピーカーまたはイヤホンで音声出力を繰り返したとき 画面の明るさ 3 の場合	約 13 時間 ※3	

※1 電池寿命は、おおよその目安です。また、電池の種類、使用コンテンツ、使用環境、使用方法（画面の明るさ設定、点灯時間設定、音量や音声出力の使用回数）により変動します。

※2 画面の明るさ 3 で、表示状態になった 30 秒後に暗くなる場合。

※3 時間は参考値です。

## 電卓機能：

- 12 桁・四則演算・四則定数計算・独立メモリー計算・混合計算
- 小数点は、上位桁優先のフローティング（浮動）方式
- メモリー内容は、常時表示

## オートパワーオフ機能：

約 3 分・6 分・10 分・15 分・30 分・45 分・60 分・90 分の 8 種類から設定可能

## レジューム機能：

電源 OFF した時点までの画面やデータを保持

## 対応イヤホン：

ステレオイヤホン（ミニプラグ・3 極・外径 3.5mm）

## 使用温度範囲：

0℃～40℃

## 大きさ：

幅 148.0×奥行 106.5×高さ 19.2mm（閉時、最厚部）  
高さ 16.1mm（閉時、最薄部）

## 質量：

約 270g（電池込み）

## 別売品

---

- エクスワード純正ケース
- 保護フィルム（XD-PF23）
- USB-AC アダプター（AD-XA04J）

詳しくは、電子辞書エクスワードホームページをご覧ください。

<https://www.casio.com/jp/exword/>



仕様

お役立ち  
情報を見る

## 登録商標・ライセンス・規格・廃棄するときなどの情報

### オープンソースソフトウェアについて

本製品には、以下のライセンス条件に基づいてライセンスされているソフトウェアが含まれています。

OpenVG 1.1 and EGL 1.4 Reference Implementation

Copyright (c) 2007-2013 The Khronos Group Inc.

Permission is hereby granted, free of charge, to any person obtaining a copy of this software and/or associated documentation files (the "Materials"), to deal in the Materials without restriction, including without limitation the rights to use, copy, modify, merge, publish, distribute, sublicense, and/or sell copies of the Materials, and to permit persons to whom the Materials are furnished to do so, subject to the following conditions:

The above copyright notice and this permission notice shall be included in all copies or substantial portions of the Materials.

THE MATERIALS ARE PROVIDED "AS IS", WITHOUT WARRANTY OF ANY KIND, EXPRESS OR IMPLIED, INCLUDING BUT NOT LIMITED TO THE WARRANTIES OF MERCHANTABILITY, FITNESS FOR A PARTICULAR PURPOSE AND NONINFRINGEMENT. IN NO EVENT SHALL THE AUTHORS OR COPYRIGHT HOLDERS BE LIABLE FOR ANY CLAIM, DAMAGES OR OTHER LIABILITY, WHETHER IN AN ACTION OF CONTRACT, TORT OR OTHERWISE, ARISING FROM, OUT OF OR IN CONNECTION WITH THE MATERIALS OR THE USE OR OTHER DEALINGS IN THE MATERIALS.

本機は  社の手書き認識機能を搭載しています。

FineArt Copyright

Handwriting Recognition Engine V2.4

仕様

お役立ち  
情報を見る

- 本製品には株式会社イワタのフォント「イワタ教科書体」を採用しております。「イワタ教科書体」は、株式会社イワタの登録商標です。
- 「教科書体」は文部科学省学習指導要領の付録「学年別漢字配当表」に示された小学校6年間に習う漢字に準拠しています。
- 「教科書体」の拡張漢字については「常用漢字」の字形を基本にしてイワタ独自のデザインで作成しています。
- 「常用漢字」は、文部科学省文化審議会国語分科会の告示に基づき、2010年改訂後の「常用漢字表」に準拠しています。
- DTP 業界など、印刷組み版システムに対応した文字セット（JIS 規格、Adobe Japan など）のルールに合わせて使いやすくし、文字種を拡張しています。



Higlyph.

## HI CORPORATION

この装置は、クラス B 情報技術装置です。この装置は、家庭環境で使用することを目的としていますが、この装置がラジオやテレビジョン受信機に近接して使用されると、受信障害を引き起こすことがあります。  
取扱説明書に従って正しい取り扱いをしてください。

VCCI-B

本装置は、VCCI 協会の技術基準（クラス B）に適合したマークを画面に表示します（法規格→143 ページ）。

### JIS C 61000-3-2 適合品



本装置は、高調波電流規格「JIS C 61000-3-2」に適合しています。

本製品を廃棄するときは、地域の条例に従ってください。

仕様

お役立ち  
情報を見る

# 用語から探す (さくいん)

<b>記号・数字・アルファベット</b>	
	49, 86
<b>解説</b>	49, 84
	49, 78
[&]	146
(-)	146
「ぢ」「づ」と「じ」「ず」	146
「バ行」と「ヴァ行」	146
50音キーボード	70
and	146
eneloop	11, 15, 19
EVOLTA	11, 15, 19
NHK 漢字表記辞典	105
NHK 日本語発音アクセント新辞典	99
NHK ラジオ	108
<b>あ</b>	
明るさ設定	143
アルファベットの入力	56
一生に一度だけの旅	121
イヌ・ネコ 家庭動物の医学大百科	119
意味の画面 (結果表示)	48
イヤホン	85
英語名演説・名せりふ集	138
英語類語辞典	109
英文手紙用例辞典	109
液晶パネル設定	143
液晶パネル調整	144
エネループ	11, 15, 19
エピソードで読む世界の国 243	122
エボルタ	11, 15, 19
お買い上げ時の設定	143
音声機能	85
音声言語設定	89
音声設定	89
音声速度設定	89
音量設定	89
音量の調節	88
オートパワーオフ	20
オートパワーオフ設定	143
<b>か</b>	
楷行草 筆順字典	106
解説	83
ガイドダンス	47
ガイド機能	92
外部から電源を取る	151
書き直し	65, 69
拡大表示	51
家事の基本がわかる本	111
数え方の辞典	113
家族みんなのバランスごはん	112
カタカナで引くスペリング辞典	108
合本俳句歳時記	128
家庭医学大事典	114
カテゴリー	32
角川類語新辞典	99
かなの入力	53
画面に表示されるアイコン	49
環境設定	143
漢検でる順問題集	130
冠婚葬祭マナー事典	113
関西周辺 週末の山登りベスト	120
.....	134

かんたんサーチ.....	74	しおり機能.....	127
関東周辺 週末の山登りベスト	120	辞典／モードキー.....	34
.....	134	ジャンプ.....	78, 79
漢方薬の手引き.....	118	充電式 EVOLTA.....	11, 15, 19
漢和辞典.....	103	充電電池.....	11, 15, 19
規格情報.....	162	熟語.....	83
キクタン.....	123	常用漢字の難読辞典.....	107
キクタン英会話.....	123	食の医学館.....	118
機能別 対象辞典／モード名一覧	152	仕様.....	160
教科書体ズーム.....	52	昭和史年表 一億人の軌跡.....	125
今日の夕ごはん.....	112	昭和の[思い出]年表クイズ.....	141
きれいな食ダイエット.....	112	抒情カラオケ名曲集 15 選.....	135
近現代文学事典.....	102	新漢語林.....	103
キー入力音設定.....	143	新ヤマケイポケットガイド 海水魚	
クイックパレット(ソフトアイコン)	43	.....	133
クイックパレット(ハードアイコン)	44	新ヤマケイポケットガイド 野鳥	133
空白.....	146	ジーニアス英和辞典.....	107
薬の手引き.....	115	ジーニアス和英辞典.....	108
クラシック名曲 1000 フレーズ	136	数字の入力.....	61
敬語早わかり辞典.....	113	すぐに使える 基本法律用語辞典	113
検査の手引き.....	118	健やかな老後をめざして.....	118
現代カタカナ語辞典.....	100	スピーカー.....	22
現代俳句歳時記.....	128	スピーチ文例集.....	113
現代用語の基礎知識.....	111	スペース.....	146
広辞苑.....	98	スポーツ用語辞典.....	132
国語名作集(漢文).....	138	成句.....	83
国語名作集(古文・現代文).....	137	世界の料理・メニュー辞典.....	121
古語林 古典文学事典／名歌名句事典		設定.....	142
.....	102	ぜひつくりたい基本のお菓子.....	112
言葉の作法辞典.....	101	全国方言一覧辞典.....	101
<b>さ</b>		操作の補助説明.....	47
里山の昆虫ハンドブック.....	133	続・日本語知識辞典.....	102
里山の植物ハンドブック.....	133	ソフトアイコン.....	43
里山の野鳥ハンドブック.....	133	ソフトキーボード.....	70
三省堂 反対語便覧.....	101		

**た**

大修館 全訳古語辞典.....	100
大修館 四字熟語辞典.....	106
タッチペン.....	24
地図から検索.....	41, 76
中国語の入力.....	58
つづり字記号が付く文字を含む言語の入力.....	57
訂正.....	55, 67
手書き大.....	68
手書き認識設定.....	143
手紙文例集.....	113
デジタル昆虫図鑑.....	134
デジタル植物図鑑.....	134
電源を入れる・切る.....	20
電子図鑑 図から検索.....	76
電卓.....	90
電池交換.....	16
電池残量.....	21
電池寿命.....	160
電池設定.....	143
点灯時間設定.....	143
トゥルーボイス (TRUE VOICE).....	85
登録商標.....	162
ドクターパスポート.....	120
トラブルパスポート.....	120

**な**

日本語「語源」辞典.....	102
日本語コロケーション辞典.....	100
日本語ソフトキーボード.....	70
日本語知識辞典.....	102
日本語手書きで調べる.....	65
日本語○×辞典.....	113
日本三百名山 登山ガイド.....	134

日本文学 2000 作品.....	126
日本歴史大事典.....	124
人形町らくだ亭 落語.....	137
認識.....	66, 69
脳鍛アプリ 明鏡日本語クロスワード.....	139
脳鍛アプリ「脳を鍛えるかんたんクイズ」.....	140
脳のための毎日テスト.....	140

**は**

はじめての英会話.....	124
パターン 1.....	36
パターン 2.....	37
パターン 3.....	38
パターン 4.....	39
パターン 5.....	41
ハングルの入力.....	59
ハードアイコン.....	44
ひざちゃん体操.....	117
ビジネス便利事典.....	113
ビジュアル 科学大事典.....	132
ビジュアル 大世界史.....	125
ビジュアル・ワイド 日本の城.....	126
ビジュアル・ワイド 日本名城百選.....	126
ヒストリー.....	77
筆順.....	103, 106
ひとり歩きの会話集.....	119
百人一首.....	129
百科事典マイペディア.....	110
ひらがな入力.....	53
ピンイン入力.....	58
複合語.....	83
付属品.....	15
ブリタニカ国際大百科事典.....	110



プレビュー.....	48
別冊 NHK 趣味の園芸 園芸入門....	132
ページ送り.....	50
ホトトギス俳句季題便覧.....	128

## ま

見出し語検索.....	36
明鏡 ことわざ成句使い方辞典....	101
明鏡国語辞典.....	99
メッセージ.....	150
もういちど読む山川政治経済.....	132
もういちど読む山川世界史.....	125
もういちど読む山川日本史.....	125
文字サイズ.....	51
「もしも」の支え防災手帳.....	111
文字を消す.....	55, 66, 69, 73
文字を直す.....	55, 67
文字を入力する.....	53, 62, 70
戻る.....	23, 44
問題な日本語.....	114

## や

山川 世界史小辞典.....	125
山川 日本史小辞典.....	125

## ら

ライセンス.....	162
ラジオ体操 第1.....	116
リスト画面（候補の一覧）.....	48
リスト件数.....	48
リセット.....	18, 145
料理の基本がわかる本.....	111
ルビ表示機能.....	128
ロシア文字の入力.....	60

## わ

和英:日本の文化・観光・歴史辞典....	108
----------------------	-----

**CASIO®**

**カシオ計算機株式会社**

〒151-8543 東京都渋谷区本町 1-6-2

MA2111-A  
2021年11月発行

© 2021 CASIO COMPUTER CO., LTD.